



 **BOSCH**

# GTR Professional

550 | 55-225

**Robert Bosch Power Tools GmbH**  
70538 Stuttgart  
GERMANY

[www.bosch-pt.com](http://www.bosch-pt.com)

1 609 92A 8GX (2023.01) T / 73



1 609 92A 8GX

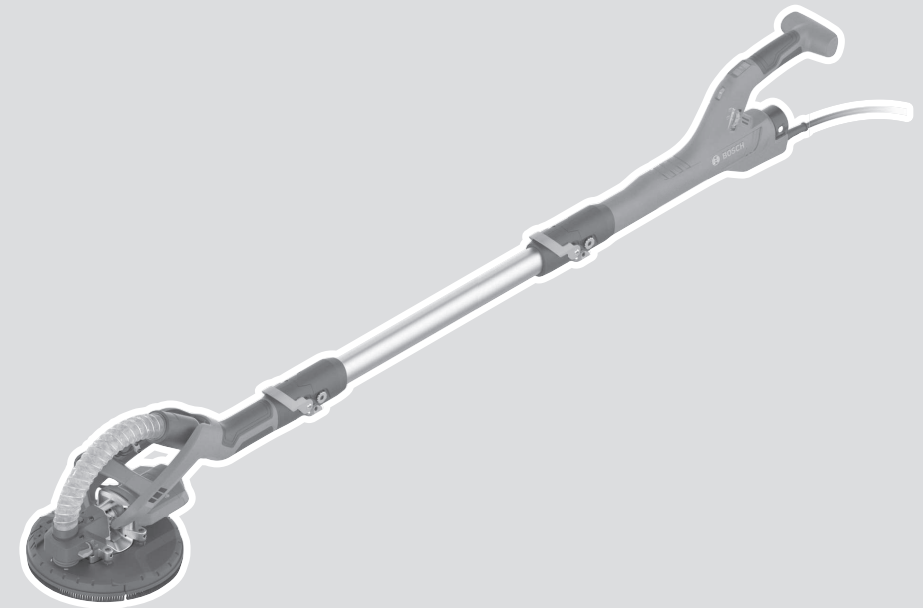

- en** Original instructions
- fr** Notice originale
- pt** Manual original
- zh** 正本使用说明书
- zh** 原始使用說明書
- th** หนังสือคู่มือการใช้งานฉบับต้นแบบ
- id** Petunjuk-Petunjuk untuk Penggunaan Orisinal
- vi** Bản gốc hướng dẫn sử dụng
- ar** دليل التشغيل الأصلي
- fa** دفترچه راهنمای اصلی



English .....	Page	6
Français .....	Page	12
Português .....	Página	19
中文 .....	頁	26
繁體中文 .....	頁	31
ไทย .....	หน้า	37
Bahasa Indonesia .....	Halaman	44
Tiếng Việt .....	Trang	51
عربي .....	الصفحة	58
فارسی .....	صفحه	65

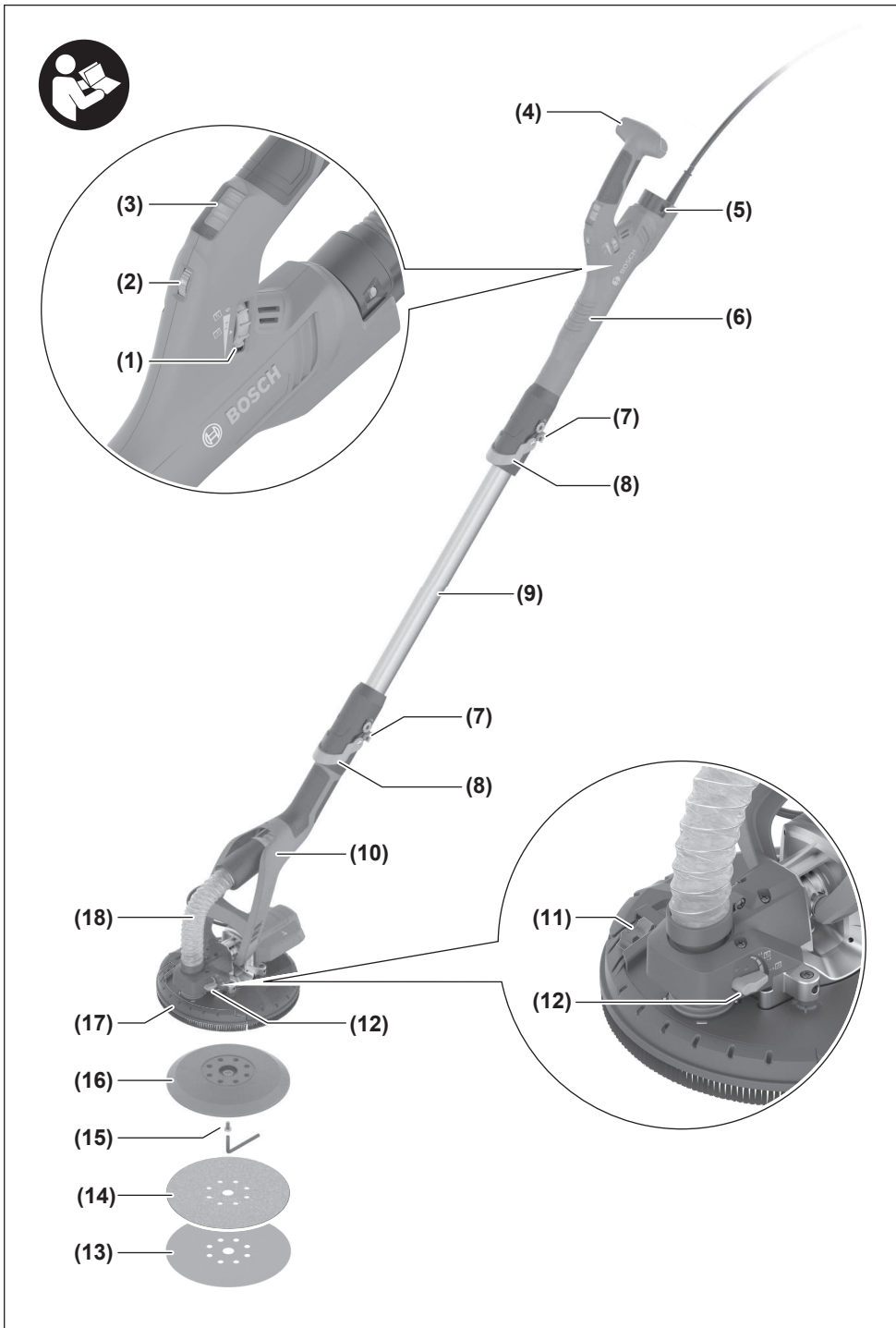

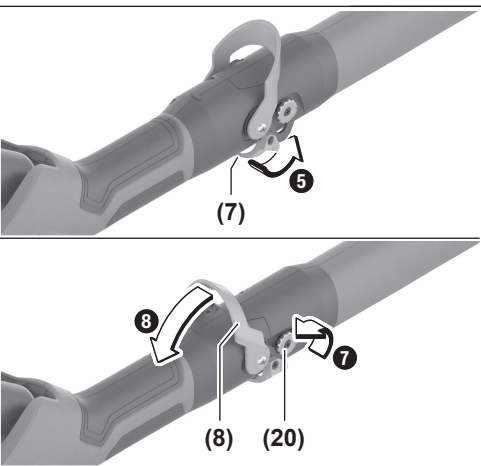
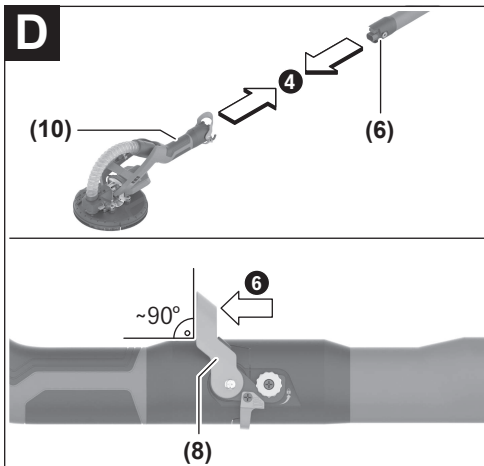
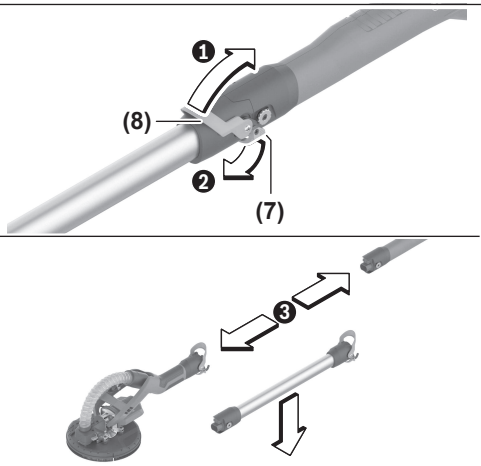
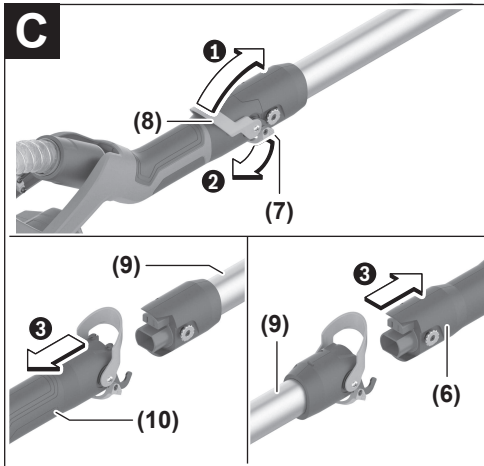
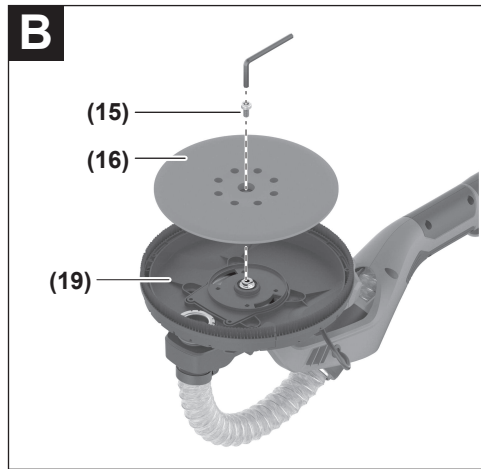
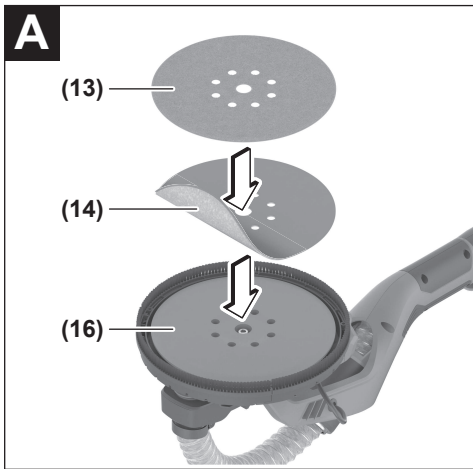

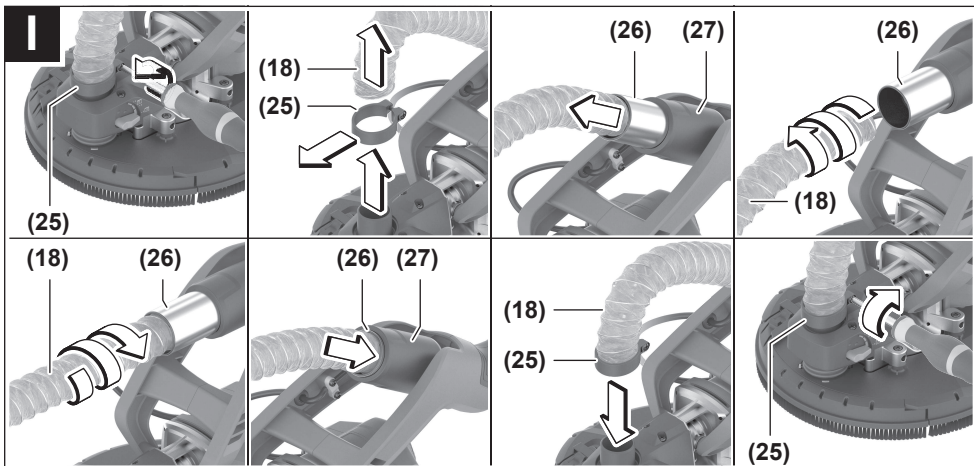
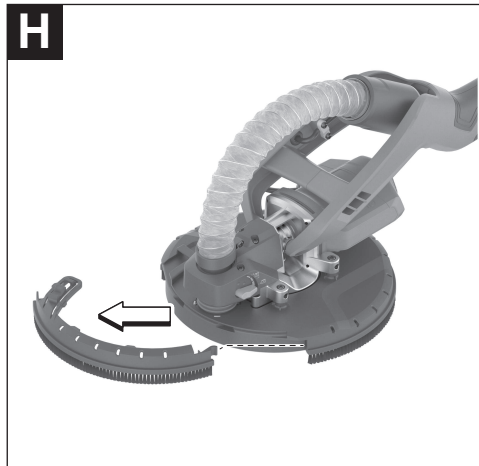
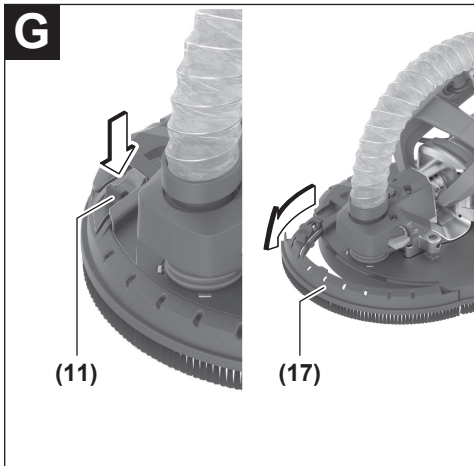
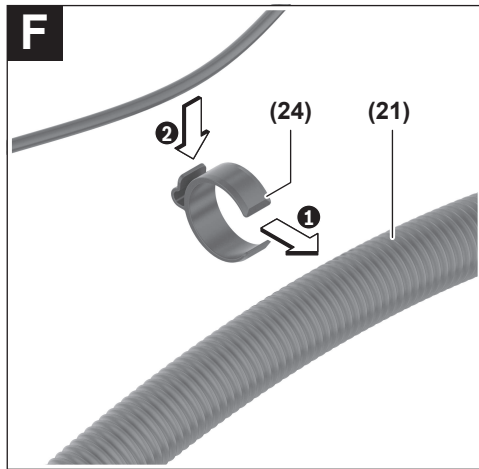
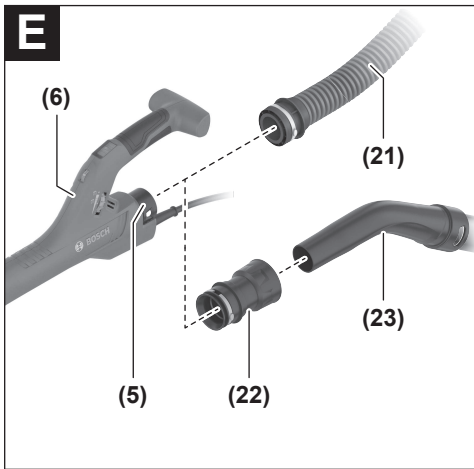

# English

## Safety Instructions

### General Power Tool Safety Warnings

**⚠ WARNING** Read all safety warnings, instructions, illustrations and specifications provided with this power tool. Failure to follow all instructions listed below may result in electric shock, fire and/or serious injury.

**Save all warnings and instructions for future reference.**

The term "power tool" in the warnings refers to your mains-operated (corded) power tool or battery-operated (cordless) power tool.

#### Work area safety

- ▶ **Keep work area clean and well lit.** Cluttered or dark areas invite accidents.
- ▶ **Do not operate power tools in explosive atmospheres, such as in the presence of flammable liquids, gases or dust.** Power tools create sparks which may ignite the dust or fumes.
- ▶ **Keep children and bystanders away while operating a power tool.** Distractions can cause you to lose control.

#### Electrical safety

- ▶ **Power tool plugs must match the outlet. Never modify the plug in any way. Do not use any adapter plugs with earthed (grounded) power tools.** Unmodified plugs and matching outlets will reduce risk of electric shock.
- ▶ **Avoid body contact with earthed or grounded surfaces, such as pipes, radiators, ranges and refrigerators.** There is an increased risk of electric shock if your body is earthed or grounded.
- ▶ **Do not expose power tools to rain or wet conditions.** Water entering a power tool will increase the risk of electric shock.
- ▶ **Do not abuse the cord. Never use the cord for carrying, pulling or unplugging the power tool. Keep cord away from heat, oil, sharp edges or moving parts.** Damaged or entangled cords increase the risk of electric shock.
- ▶ **When operating a power tool outdoors, use an extension cord suitable for outdoor use.** Use of a cord suitable for outdoor use reduces the risk of electric shock.
- ▶ **If operating a power tool in a damp location is unavoidable, use a residual current device (RCD) protected supply.** Use of an RCD reduces the risk of electric shock.

#### Personal safety

- ▶ **Stay alert, watch what you are doing and use common sense when operating a power tool. Do not use a power tool while you are tired or under the influence of drugs, alcohol or medication.** A moment of inatten-

tion while operating power tools may result in serious personal injury.

- ▶ **Use personal protective equipment. Always wear eye protection.** Protective equipment such as a dust mask, non-skid safety shoes, hard hat or hearing protection used for appropriate conditions will reduce personal injuries.
- ▶ **Prevent unintentional starting. Ensure the switch is in the off-position before connecting to power source and/or battery pack, picking up or carrying the tool.** Carrying power tools with your finger on the switch or energising power tools that have the switch on invites accidents.
- ▶ **Remove any adjusting key or wrench before turning the power tool on.** A wrench or a key left attached to a rotating part of the power tool may result in personal injury.
- ▶ **Do not overreach. Keep proper footing and balance at all times.** This enables better control of the power tool in unexpected situations.
- ▶ **Dress properly. Do not wear loose clothing or jewellery. Keep your hair and clothing away from moving parts.** Loose clothes, jewellery or long hair can be caught in moving parts.
- ▶ **If devices are provided for the connection of dust extraction and collection facilities, ensure these are connected and properly used.** Use of dust collection can reduce dust-related hazards.
- ▶ **Do not let familiarity gained from frequent use of tools allow you to become complacent and ignore tool safety principles.** A careless action can cause severe injury within a fraction of a second.

#### Power tool use and care

- ▶ **Do not force the power tool. Use the correct power tool for your application.** The correct power tool will do the job better and safer at the rate for which it was designed.
- ▶ **Do not use the power tool if the switch does not turn it on and off.** Any power tool that cannot be controlled with the switch is dangerous and must be repaired.
- ▶ **Disconnect the plug from the power source and/or remove the battery pack, if detachable, from the power tool before making any adjustments, changing accessories, or storing power tools.** Such preventive safety measures reduce the risk of starting the power tool accidentally.
- ▶ **Store idle power tools out of the reach of children and do not allow persons unfamiliar with the power tool or these instructions to operate the power tool.** Power tools are dangerous in the hands of untrained users.
- ▶ **Maintain power tools and accessories. Check for misalignment or binding of moving parts, breakage of parts and any other condition that may affect the power tool's operation. If damaged, have the power tool repaired before use.** Many accidents are caused by poorly maintained power tools.

- ▶ **Keep cutting tools sharp and clean.** Properly maintained cutting tools with sharp cutting edges are less likely to bind and are easier to control.
- ▶ **Use the power tool, accessories and tool bits etc. in accordance with these instructions, taking into account the working conditions and the work to be performed.** Use of the power tool for operations different from those intended could result in a hazardous situation.
- ▶ **Keep handles and grasping surfaces dry, clean and free from oil and grease.** Slippery handles and grasping surfaces do not allow for safe handling and control of the tool in unexpected situations.

#### Service

- ▶ **Have your power tool serviced by a qualified repair person using only identical replacement parts.** This will ensure that the safety of the power tool is maintained.

#### Safety Warnings for Sander

- ▶ **Only use the power tool for dry sanding.** Water entering a power tool will increase the risk of electric shock.
- ▶ **Warning: Danger of fire! Avoid overheating the workpiece and the sander. Always empty the dust container before taking a break from work.** Sanding dust in the dust bag, microfilter, paper bag (or in the filter bag or vacuum cleaner filter) can spontaneously ignite under unfavourable conditions. This risk is increased if the sanding dust is mixed with paint or polyurethane residue or with other chemical substances and if the workpiece is hot as a result of prolonged work.
- ▶ **Always wait until the power tool has come to a complete stop before placing it down.**
- ▶ **Secure the workpiece.** A workpiece clamped with clamping devices or in a vice is held more secure than by hand.
- ▶ **Hold the power tool firmly with both hands and make sure you have a stable footing.** The power tool can be more securely guided with both hands.
- ▶ **Connect the power tool to a mains supply that is properly connected to earth.** The socket and extension cable must have a fully functioning protective conductor.

#### Products sold in GB only:

Your product is fitted with an BS 1363/A approved electric plug with internal fuse (ASTA approved to BS 1362).

If the plug is not suitable for your socket outlets, it should be cut off and an appropriate plug fitted in its place by an authorised customer service agent. The replacement plug should have the same fuse rating as the original plug.

The severed plug must be disposed of to avoid a possible shock hazard and should never be inserted into a mains socket elsewhere.

## Product Description and Specifications



#### Read all the safety and general instructions.

Failure to observe the safety and general instructions may result in electric shock, fire and/or serious injury.

Please observe the illustrations at the beginning of this operating manual.

#### Intended Use

The power tool is intended for dry sanding dry wall that has had filler applied, ceilings and walls in indoor and outdoor areas, and for removing coats of paint, adhesive residues and loose plaster.

#### Product Features

The numbering of the product features refers to the diagram of the power tool on the graphics page.

- (1) Suction power thumbwheel
- (2) Speed preselection thumbwheel
- (3) On/off switch
- (4) Handle (insulated gripping surface)
- (5) Extraction outlet
- (6) Handle section
- (7) Safety hook
- (8) Clamping lever
- (9) Extension tube
- (10) Sanding head
- (11) Brush segment locking mechanism
- (12) Suction power adjusting lever
- (13) Abrasive disc<sup>a)</sup>
- (14) Intermediate pad
- (15) Screw for sanding pad
- (16) Sanding pad
- (17) Brush segment
- (18) Connection hose
- (19) Sanding pad holder
- (20) Eccentric screw
- (21) Extraction hose<sup>a)</sup>
- (22) Adapter for dust extractor nozzle<sup>a)</sup>
- (23) Dust extractor nozzle<sup>a)</sup>
- (24) Hose/cable clip<sup>a)</sup>
- (25) Hose clamp
- (26) Inner housing
- (27) Hose mount

a) **Accessories shown or described are not included with the product as standard. You can find the complete selection of accessories in our accessories range.**

## Technical Data

Dry wall sander		GTR 550 GTR 55-225
Article number		<b>3 601 GD4 0..</b>
Speed preselection		●
Constant electronic control		●
Soft start		●
Rated power input	W	550
No-load speed $n_0$	$\text{min}^{-1}$	340–910
Sanding pad diameter	mm	215
Sanding sheet diameter	mm	225
Compatible extraction hose (diameter)	mm	45
Compatible dust extractor nozzle (diameter)	mm	45/35/32
Short version length (without extension tube)	m	1.1
Standard version length (with one extension tube) <sup>A)</sup>	m	1.7
Long version length (with two extension tubes)	m	2.3
Weight according to EPTA-Procedure 01:2014		
– Short version	kg	4.1
– Standard version	kg	4.8
Protection class		⊕/I

A) Standard scope of delivery

The specifications apply to a rated voltage [U] of 230 V. These specifications may vary at different voltages and in country-specific models.

## Assembly

- **Pull the plug out of the socket before carrying out any work on the power tool.**

### Changing the Sanding Sheet (see figure A)

To remove the sanding sheet (13), lift it from the side and pull it off the intermediate pad (14).

Remove dirt and dust from the intermediate pad (14), e.g. with a paintbrush, before attaching a new sanding sheet.

The surface of the intermediate pad (14) is fitted with a hook-and-loop fastening, allowing sanding sheets with a hook-and-loop backing to be secured quickly and easily.

Press the sanding sheet (13) firmly onto the underside of the intermediate pad (14).

To ensure optimum dust extraction, make sure that the punched holes in the sanding sheet (13) are aligned with the punched holes in the intermediate pad (14) and the drilled holes in the sanding pad (16).

**Note:** An intermediate pad (14) is not required when working with the **medium-hard sanding pad**; the sanding sheet (13) is attached directly to the sanding pad (16). In all other cases, the change is performed as described here.

## Selection of the Sanding Plate

<b>Soft sanding pad set<sup>A)</sup></b> (2 608 000 766)	<ul style="list-style-type: none"> <li>– For universal use on flat and curved surfaces</li> <li>– The set consists of a soft sanding pad and an intermediate pad (2 608 000 765). The sanding pad may only be used with an intermediate pad.</li> </ul>
<b>Medium-hard sanding pad</b> (2 608 000 764)	<ul style="list-style-type: none"> <li>– High material removal rate, ideal for hard plaster and removing old wall paints</li> <li>– For use on flat surfaces</li> <li>– Optimal suction support makes work easier when using a dust extractor.</li> </ul>

A) Standard scope of delivery

### Changing the Intermediate Pad (see figure A)

An intermediate pad (14) must always be used when working with the soft sanding pad (part of standard items included).

To remove the intermediate pad (14), lift it from the side and pull it off the sanding pad (16).

Remove dirt and dust from the sanding pad (16), e.g. with a paintbrush, before attaching a new intermediate pad.

The surface of the sanding pad (16) is fitted with a hook-and-loop fastening, allowing intermediate pads to be secured quickly and easily.

Press the intermediate pad (14) firmly against the underside of the sanding pad (16).

To ensure optimum dust extraction, make sure that the punched holes in the intermediate pad (14) are aligned with the drilled holes in the sanding pad (16).

### Changing the Sanding Pad (see figure B)

**Note:** Replace damaged sanding pads (16) immediately.

Pull off the sanding sheet (13) and the intermediate pad (14). Unscrew the screw (15) completely and remove the sanding pad (16). Attach the new sanding pad (16) and retighten the screw.

**Note:** When attaching the sanding pad, make sure that the teeth of the catch mate with the recesses in the sanding pad.

**Note:** Damaged sanding pads must only be replaced by an after-sales service centre authorised to work with Bosch power tools.

### Inserting/Removing the Extension Tube (see figures C–D)

Only use the extension tubes (9) if necessary. The effort required for the sanding is significantly lower when working without extension tubes.

**Note:** A maximum of two extension tubes may be inserted.

**Undoing the Connection between Sanding Head/Handle Section/Extension Tube** (see figure C):

- ⓐ Open the clamping lever (8).



- ② Open the safety hook (7).
- ③ Pull the previously connected parts apart.

#### Fastening the Connection between Sanding Head/Handle Section/Extension Tube (see figure D):

- ④ Slide the sanding head (10), handle section (6) and/or extension tubes (9) into each other depending on the required connection.
- ⑤ Close the safety hook (7).
- ⑥ Push the clamping lever (8) until it is at a right angle to the sanding head (10), handle section (6) or extension tube (9).
- ⑦ Firmly tighten the eccentric screw (20).
- ⑧ Close the clamping lever (8).

Always check that all the connection elements are secured with the safety hooks (7) and clamping levers (8) and are firmly attached.

#### Dust/chip extraction

Dust from materials can be harmful to health. Touching or breathing in this dust can trigger allergic reactions and/or cause respiratory illnesses in the user or in people in the near vicinity.

Certain dusts are classified as carcinogenic.

- Use a dust extraction system that is suitable for the material wherever possible.
- Provide good ventilation at the workplace.
- Always wear a P2 filter class breathing mask.

#### Connecting the dust extraction system (see figure E)

Select one of the two connection options depending on the dust extractor used:

- Attach the dust extraction hose (21) to the extraction outlet (5) on the handle section (6) and lock into place. Connect the dust extraction hose (21) to an extractor.
- Attach the adapter (22) to the extraction outlet (5) and lock into place. Insert the nozzle (23) of the dust extractor into the adapter (22).

The dust extractor must be suitable for the material being worked.

When extracting dry dust that is especially detrimental to health or carcinogenic, use a special dust extractor.

#### Application Overview

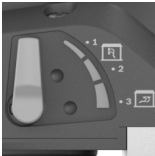
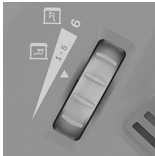
Bodyfiller/ plaster hardness	Wall/ ceiling	internal/external air flow	Suction power	Speed setting	Sanding sheet grit
Very soft/soft	Wall/ceiling		6	2-4	From P180
Medium hardness	Wall		6	4-6	From P120

For large surfaces, use the GAS 35 L/M AFC or GAS 55 M AFC dust extractor since these models guarantee the continuous suction power required.

When working on vertical surfaces, hold the power tool with the dust extraction hose facing downwards.

#### Installing/Removing the Hose/Cable Clip (see figure F)

Place the hose/cable clip (24) over the extraction hose (21). Insert the power cable into the cable groove of the hose/cable clip.

To remove the hose/cable clip (24), pull it off the extraction hose (21) and remove the power cable from the hose/cable clip.

## Operation

### Starting Operation

- ▶ **Pay attention to the mains voltage! The voltage of the power source must match the voltage specified on the rating plate of the power tool. Power tools marked with 230 V can also be operated with 220 V.**
- ▶ **Products that are only sold in AUS and NZ:** Use a residual current device (RCD) with a nominal residual current of 30 mA or less.

### Preselecting the Speed

You can preselect the required speed using the speed preselection thumbwheel (2), even during operation. The higher numbers indicate a high speed, while the smaller ones represent a low speed.

The Constant Electronic keeps the speed at no load and under load virtually consistent, guaranteeing uniform performance.

The electronic soft start limits the torque when the power tool is switched on and increases the service life of the motor.

### Switching On/Off

- ▶ **Make sure that you are able to press the On/Off switch without releasing the handle.**

To **switch on** the power tool, slide the on/off switch (3) forward so that "I" appears on the switch.

To **switch off** the power tool, slide the on/off switch (3) backwards so that "0" appears on the switch.

Bodyfiller/ plaster hardness	Wall/ ceiling	internal/external air flow	Suction power	Speed setting	Sanding sheet grit
	Ceiling	③	1–5 (optimum: 3)		
Extremely hard	Wall/ceiling	① on uneven sur- faces ③ on even surfaces	6 1–3	4–6	From P100

### Working Advice

- ▶ **Pull the plug out of the socket before carrying out any work on the power tool.**
- ▶ **Always wait until the power tool has come to a complete stop before placing it down.**
- ▶ **Do not put the power tool down on its side.** This could permanently warp the sanding pad.
- ▶ **This power tool is not suitable for bench-mounted use.** It must not be clamped into a vice or fastened to a workbench, for example.

### Sanding Surfaces

Switch the power tool on, place the entire sanding surface against the surface of the workpiece and apply moderate pressure as you move the sander over the workpiece.

The material removal rate and sanding result are primarily determined by the choice of sanding sheet, the preselected speed setting and the contact pressure.

Only immaculate sanding sheets achieve good sanding performance and make the power tool last longer.

Be sure to apply consistent contact pressure in order to increase the lifetime of the sanding sheets.

Excessively increasing the contact pressure will not lead to increased sanding performance, rather it will cause more severe wear of the power tool and of the sanding sheet.

Do not use a sanding sheet for other materials after it has been used to work on metal.

Use only original **Bosch**-sanding accessories.

### Sanding Close to Edges (see figures G–H)

Thanks to the removable brush segment, you can reduce the lateral distance between the wall/ceiling and the sanding pad.

- Press and hold the locking mechanism (11) for the brush segment (17).
- Swivel the brush segment (17) forwards and remove it.
- To **insert**, hook the brush segment (17) onto the opposite side of the locking mechanism (11), and swivel it towards the sanding head (10) until it clicks into place.

### Adjusting the Internal/External Airflow

Depending on the vacuum pressure, the perceived tool weight can be reduced.

You can switch between different air flow operating modes depending on the intended use. Turn the suction power adjusting lever (12) to one of the 3 positions.

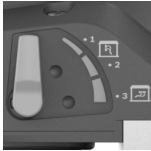
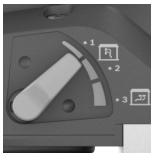
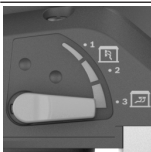
Switch position	Type of airflow	Use
	① External airflow	Ideal for sanding walls at high sanding speeds and without vacuum pressure
	② Mixed external and internal airflow	Medium sanding performance with vacuum pressure effect
	③ Mixed external and internal airflow	Ideal for sanding ceilings at low sanding speeds but with high vacuum pressure (suction power) for a low perceived weight

### Adjusting suction power

You can adjust the suction power to achieve your preferred balance between sanding speed and suction power. This regulation is only possible when the internal airflow is activated (position ③ in the table above).

Adjust the suction power with the thumbwheel (1):

- 1–5: Low to high suction power, suitable for sanding ceilings

- 6: Highest suction power, suitable for sanding walls

Start with a low suction power (position 1) and increase slowly, until there is a noticeable contact pressure.

High suction power allows low-fatigue sanding of ceilings and walls. An excessively high suction power can cause the power tool to vibrate, which can make handling more difficult.

### Errors – Causes and Corrective Measures

Cause	Corrective measure
<b>The drywall sander does not run smoothly or jolts across the surface.</b>	
The suction effect is too strong.	Reduce the suction power or switch to external dust extraction, if necessary.

Cause	Corrective measure
The bodyfiller material and/or substrates are hard.	Reduce the suction power or switch to external dust extraction, if necessary. Reduce the speed.

#### The removal rate of the material to be machined is too high.

The drywall sander's speed is too high.	Reduce the speed.
The suction effect on the drywall sander is too strong.	Reduce the suction effect or switch to external dust extraction.
The bodyfiller material has a high proportion of filler or is very soft.	Switch on the external dust extraction, set the suction power thumbwheel to setting 6 and, in extreme cases, reduce the speed.
The grit of the abrasive is too coarse.	Use a sanding sheet with a finer grit.

#### The surface quality is not optimal.

The grit of the abrasive is too coarse.	Use a sanding sheet with a finer grit.
The drying times for the bodyfiller material have not been observed.	Refer to the technical information sheets and manufacturer's recommendations.
The suction effect is too strong.	Reduce the suction power.
The bodyfiller material has a high proportion of filler or is very soft.	Use a sanding sheet with a finer grit.
The running power tool has been positioned on the surface (scoring).	Position the power tool before switching it on. Work on the surface and always work <b>with</b> the removable brush segment.

#### There are sanding marks on the surface.

The hard sanding pad has been positioned at an angle on the surface.	Use a soft sanding pad with an intermediate pad.
In the case of very soft bodyfiller material, the sanding pad is too hard or the grit of the abrasive is too coarse.	Use a soft sanding pad with an intermediate pad. Choose a finer abrasive grit.

#### The suction effect is insufficient.

The suction power on the dust extractor is too low.	Increase the suction power on the dust extractor.
The drywall sander's speed is too high.	Reduce the speed.
The internal dust extraction on the drywall sander is too low.	Reduce the suction power or switch to external dust extraction.

Cause	Corrective measure
The bodyfiller material has a high proportion of filler or is very soft.	Switch on the external dust extraction, set the suction power thumbwheel to setting 6 and, in extreme cases, reduce the speed.
The main filter on the dust extractor is blocked/jammed.	Clean the filter element regularly: <ul style="list-style-type: none"> <li>– Option 1: Set the suction power regulation to the maximum suction power. Seal the nozzle, extraction hose or intake port on the dust extractor with the palm of your hand for 10 seconds until the automatic cleaning starts.</li> <li>– Option 2: Clean the filter element mechanically (extraction).</li> <li>– Option 3: Check the filter element for damage and blockages. Insert a new filter element regularly.</li> </ul>
A fleece dust bag is being used.	Use a waste disposal dust bag.
The extraction hose is blocked or twisted.	Remove the blockage or untwist the hose.
The dust extractor's dust container is full.	Empty the dust extractor's dust container.

## Maintenance and Service

### Maintenance and Cleaning

- ▶ **Pull the plug out of the socket before carrying out any work on the power tool.**
- ▶ **To ensure safe and efficient operation, always keep the power tool and the ventilation slots clean.**

In order to avoid safety hazards, if the power supply cord needs to be replaced, this must be done by **Bosch** or by an after-sales service centre that is authorised to repair **Bosch** power tools.

#### Changing the Connection Hose (see figure I)

To **remove** the connection hose (18), loosen the screw on the hose clamp (25) with a screwdriver and lift the hose clamp (25) off with the connection hose (18). Remove the hose clamp (25). Pull out the inner housing (26) of the hose mount (27) at the other end of the connection hose (18). Hold the inner housing (26) in place and unscrew the connection hose (18).

To **insert** a new connection hose (18), hold the inner housing (26) in place and screw in the new connection hose (18) all the way. Fit the hose clamp (25) on the other side of the connection hose (18). Position the screw head so that you

can tighten the hose clamp **(25)** effortlessly on the sanding head **(10)** with a screwdriver with a torque of around 2 Nm.

### After-Sales Service and Application Service

Our after-sales service responds to your questions concerning maintenance and repair of your product as well as spare parts. You can find explosion drawings and information on spare parts at: [www.bosch-pt.com](http://www.bosch-pt.com)

The Bosch product use advice team will be happy to help you with any questions about our products and their accessories.

In all correspondence and spare parts orders, please always include the 10-digit article number given on the nameplate of the product.

#### Malaysia

Robert Bosch Sdn. Bhd. (220975-V) PT/SMY  
No. 8A, Jalan 13/6  
46200 Petaling Jaya  
Selangor  
Tel.: (03) 79663194  
Toll-Free: 1800 880188  
Fax: (03) 79583838  
E-Mail: [kiathoe.chong@my.bosch.com](mailto:kiathoe.chong@my.bosch.com)  
[www.bosch-pt.com.my](http://www.bosch-pt.com.my)

#### You can find further service addresses at:

[www.bosch-pt.com/serviceaddresses](http://www.bosch-pt.com/serviceaddresses)

#### Disposal

The power tool, accessories and packaging should be recycled in an environmentally friendly manner.



Do not dispose of power tools along with household waste.

## Français

### Consignes de sécurité

#### Avertissements de sécurité généraux pour l'outil électrique

#### **⚠ AVERTISSEMENT** Lire tous les avertissements de sécurité, les instructions, les illustrations et les spécifications fournies

avec cet outil électrique. Ne pas suivre les instructions énumérées ci-dessous peut provoquer un choc électrique, une incendie et/ou une blessure sérieuse.

#### Conserver tous les avertissements et toutes les instructions pour pouvoir s'y reporter ultérieurement.

Le terme "outil électrique" dans les avertissements fait référence à votre outil électrique alimenté par le secteur (avec

cordon d'alimentation) ou votre outil électrique fonctionnant sur batterie (sans cordon d'alimentation).

#### Sécurité de la zone de travail

- ▶ **Conserver la zone de travail propre et bien éclairée.** Les zones en désordre ou sombres sont propices aux accidents.
- ▶ **Ne pas faire fonctionner les outils électriques en atmosphère explosive, par exemple en présence de liquides inflammables, de gaz ou de poussières.** Les outils électriques produisent des étincelles qui peuvent enflammer les poussières ou les fumées.
- ▶ **Maintenir les enfants et les personnes présentes à l'écart pendant l'utilisation de l'outil électrique.** Les distractions peuvent vous faire perdre le contrôle de l'outil.

#### Sécurité électrique

- ▶ **Il faut que les fiches de l'outil électrique soient adaptées au socle. Ne jamais modifier la fiche de quelque façon que ce soit. Ne pas utiliser d'adaptateurs avec des outils électriques à branchement de terre.** Des fiches non modifiées et des socles adaptés réduisent le risque de choc électrique.
- ▶ **Éviter tout contact du corps avec des surfaces reliées à la terre telles que les tuyaux, les radiateurs, les cuisinières et les réfrigérateurs.** Il existe un risque accru de choc électrique si votre corps est relié à la terre.
- ▶ **Ne pas exposer les outils électriques à la pluie ou à des conditions humides.** La pénétration d'eau à l'intérieur d'un outil électrique augmente le risque de choc électrique.
- ▶ **Ne pas maltraiter le cordon. Ne jamais utiliser le cordon pour porter, tirer ou débrancher l'outil électrique. Maintenir le cordon à l'écart de la chaleur, du lubrifiant, des arêtes vives ou des parties en mouvement.** Des cordons endommagés ou emmêlés augmentent le risque de choc électrique.
- ▶ **Lorsqu'on utilise un outil électrique à l'extérieur, utiliser un prolongateur adapté à l'utilisation extérieure.** L'utilisation d'un cordon adapté à l'utilisation extérieure réduit le risque de choc électrique.
- ▶ **Si l'usage d'un outil électrique dans un emplacement humide est inévitable, utiliser une alimentation protégée par un dispositif à courant différentiel résiduel (RCD).** L'usage d'un RCD réduit le risque de choc électrique.

#### Sécurité des personnes

- ▶ **Rester vigilant, regarder ce que vous êtes en train de faire et faire preuve de bon sens dans votre utilisation de l'outil électrique. Ne pas utiliser un outil électrique lorsque vous êtes fatigué ou sous l'emprise de drogues, de l'alcool ou de médicaments.** Un moment d'inattention en cours d'utilisation d'un outil électrique peut entraîner des blessures graves.
- ▶ **Utiliser un équipement de protection individuelle. Toujours porter une protection pour les yeux.** Les

équipements de protection individuelle tels que les masques contre les poussières, les chaussures de sécurité antidérapantes, les casques ou les protections auditives utilisés pour les conditions appropriées réduisent les blessures.

- ▶ **Éviter tout démarrage intempestif. S'assurer que l'interrupteur est en position arrêt avant de brancher l'outil au secteur et/ou au bloc de batteries, de le ramasser ou de le porter.** Porter les outils électriques en ayant le doigt sur l'interrupteur ou brancher des outils électriques dont l'interrupteur est en position marche est source d'accidents.
- ▶ **Retirer toute clé de réglage avant de mettre l'outil électrique en marche.** Une clé laissée fixée sur une partie tournante de l'outil électrique peut donner lieu à des blessures.
- ▶ **Ne pas se précipiter. Garder une position et un équilibre adaptés à tout moment.** Cela permet un meilleur contrôle de l'outil électrique dans des situations inattendues.
- ▶ **S'habiller de manière adaptée. Ne pas porter de vêtements amples ou de bijoux. Garder les cheveux et les vêtements à distance des parties en mouvement.** Des vêtements amples, des bijoux ou les cheveux longs peuvent être pris dans des parties en mouvement.
- ▶ **Si des dispositifs sont fournis pour le raccordement d'équipements pour l'extraction et la récupération des poussières, s'assurer qu'ils sont connectés et correctement utilisés.** Utiliser des collecteurs de poussière peut réduire les risques dus aux poussières.
- ▶ **Rester vigilant et ne pas négliger les principes de sécurité de l'outil sous prétexte que vous avez l'habitude de l'utiliser.** Une fraction de seconde d'inattention peut provoquer une blessure grave.

#### Utilisation et entretien de l'outil électrique

- ▶ **Ne pas forcer l'outil électrique. Utiliser l'outil électrique adapté à votre application.** L'outil électrique adapté réalise mieux le travail et de manière plus sûre au régime pour lequel il a été construit.
- ▶ **Ne pas utiliser l'outil électrique si l'interrupteur ne permet pas de passer de l'état de marche à arrêt et inversement.** Tout outil électrique qui ne peut pas être commandé par l'interrupteur est dangereux et il faut le réparer.
- ▶ **Débrancher la fiche de la source d'alimentation et/ou enlever le bloc de batteries, s'il est amovible, avant tout réglage, changement d'accessoires ou avant de ranger l'outil électrique.** De telles mesures de sécurité préventives réduisent le risque de démarrage accidentel de l'outil électrique.
- ▶ **Conserver les outils électriques à l'arrêt hors de la portée des enfants et ne pas permettre à des personnes ne connaissant pas l'outil électrique ou les présentes instructions de le faire fonctionner.** Les outils électriques sont dangereux entre les mains d'utilisateurs novices.

- ▶ **Observer la maintenance des outils électriques et des accessoires. Vérifier qu'il n'y a pas de mauvais alignement ou de blocage des parties mobiles, des pièces cassées ou toute autre condition pouvant affecter le fonctionnement de l'outil électrique. En cas de dommages, faire réparer l'outil électrique avant de l'utiliser.** De nombreux accidents sont dus à des outils électriques mal entretenus.
- ▶ **Garder affûtés et propres les outils permettant de couper.** Des outils destinés à couper correctement entretenus avec des pièces coupantes tranchantes sont moins susceptibles de bloquer et sont plus faciles à contrôler.
- ▶ **Utiliser l'outil électrique, les accessoires et les lames etc., conformément à ces instructions, en tenant compte des conditions de travail et du travail à réaliser.** L'utilisation de l'outil électrique pour des opérations différentes de celles prévues peut donner lieu à des situations dangereuses.
- ▶ **Il faut que les poignées et les surfaces de préhension restent sèches, propres et dépourvues d'huiles et de graisses.** Des poignées et des surfaces de préhension glissantes rendent impossibles la manipulation et le contrôle en toute sécurité de l'outil dans les situations inattendues.

#### Maintenance et entretien

- ▶ **Faire entretenir l'outil électrique par un réparateur qualifié utilisant uniquement des pièces de rechange identiques.** Cela assure le maintien de la sécurité de l'outil électrique.

#### Instructions de sécurité pour meuleuses

- ▶ **N'utilisez l'outil électroportatif que pour effectuer des ponçages à sec.** La pénétration d'eau à l'intérieur d'un outil électroportatif augmente le risque de choc électrique.
- ▶ **Attention risque d'incendie ! Évitez tout échauffement du matériau poncé et de la ponceuse. Videz toujours le bac à poussière avant de faire une pause.** Les particules de poussières se trouvant dans le sac à poussière, le microfiltre, le sac en papier (ou dans le sac à poussière en tissu ou le filtre de l'aspirateur) peuvent s'enflammer dans des conditions défavorables. Ceci notamment lorsque des particules de poussière sont mélangées à des résidus de vernis, de polyuréthane ou d'autres substances chimiques et que les matériaux sont très chauds après une longue durée de ponçage.
- ▶ **Avant de poser l'outil électroportatif, attendez qu'il soit complètement à l'arrêt.**
- ▶ **Bloquez la pièce à travailler.** Une pièce à travailler serrée par des dispositifs de serrage appropriés ou dans un étau est fixée de manière plus sûre que quand elle est tenue avec une main.
- ▶ **Lors du travail, tenez fermement l'outil électroportatif des deux mains et veillez à toujours garder une posi-**

**tion de travail stable.** Avec les deux mains, l'outil électroportatif est guidé en toute sécurité.

- **Connectez l'outil électroportatif à un réseau électrique avec prise de terre conforme à la réglementation.** La prise électrique et la rallonge doivent posséder un conducteur de mise à la terre.

## Description des prestations et du produit



**Lisez attentivement toutes les instructions et consignes de sécurité.** Le non-respect des instructions et consignes de sécurité peut provoquer un choc électrique, un incendie et/ou entraîner de graves blessures.

Référez-vous aux illustrations qui se trouvent à l'avant de la notice d'utilisation.

### Utilisation conforme

L'outil électroportatif est conçu pour le ponçage à sec de cloisons sèches enduites, de plafonds et murs intérieurs et extérieurs ainsi que pour l'enlèvement de peintures, de restes de colle et de crépi qui se détache.

### Éléments constitutifs

La numérotation des éléments se réfère à la représentation de l'outil électroportatif sur la page graphique.

- (1) Molette de réglage de puissance d'aspiration
- (2) Molette de présélection de vitesse
- (3) Interrupteur Marche/Arrêt
- (4) Poignée (surface de préhension isolée)
- (5) Tubulure d'aspiration
- (6) Poignée
- (7) Crochet de sécurité
- (8) Levier de serrage
- (9) Tube rallonge
- (10) Tête de ponçage
- (11) Blocage du segment de brosse
- (12) Levier de réglage de force d'aspiration
- (13) Disque abrasif<sup>a)</sup>
- (14) Plateau interface
- (15) Vis du plateau de ponçage
- (16) Plateau de ponçage
- (17) Segment de brosse
- (18) Flexible de liaison
- (19) Porte-plateau
- (20) Vis excentrique
- (21) Tuyau d'aspiration<sup>a)</sup>
- (22) Adaptateur pour suceur d'aspirateur<sup>a)</sup>
- (23) Suceur d'aspirateur<sup>a)</sup>
- (24) Clip de flexible/câble<sup>a)</sup>

- (25) Collier de flexible
- (26) Boîtier intérieur
- (27) Fixation de flexible

- a) **Les accessoires décrits ou illustrés ne sont pas tous compris dans la fourniture. Vous trouverez l'ensemble des accessoires dans notre gamme d'accessoires.**

### Caractéristiques techniques

Ponceuse plaquiste		GTR 550 GTR 55-225
Référence		3 601 GD4 0..
Présélection de vitesse de rotation		●
Constante électronique		●
Démarrage progressif		●
Puissance absorbée nominale	W	550
Régime à vide $n_0$	tr/min	340-910
Diamètre du plateau de ponçage	mm	215
Diamètre du disque abrasif	mm	225
Flexible d'aspiration compatible (diamètre)	mm	45
Suceur d'aspirateur compatible (diamètre)	mm	45/35/32
Longueur de la version courte (sans tube rallonge)	m	1,1
Longueur de la version standard (avec 1 tube rallonge) <sup>A)</sup>	m	1,7
Longueur de la version longue (avec 2 tubes rallonges)	m	2,3
Poids suivant EPTA-Procedure 01:2014		
- Version courte	kg	4,1
- Version standard	kg	4,8
Indice de protection		☺/I

A) Fourniture standard

Les données indiquées sont valables pour une tension nominale [U] de 230 V. Elles peuvent varier lorsque la tension diffère de cette valeur et sur certaines versions destinées à certains pays.

### Montage

- **Débranchez le câble d'alimentation de la prise avant d'effectuer des travaux quels qu'il soient sur l'outil électroportatif.**

### Changement de disque abrasif (voir figure A)

Pour enlever le disque abrasif (13), soulevez-le par le côté et retirez-le du plateau interface (14).

Avant de monter un nouveau disque abrasif, enlevez les poussières et saletés qui se trouvent sur le plateau interface (14) avec par ex. un pinceau.



Le plateau interface (14) est doté d'un revêtement auto-agrippant permettant de fixer rapidement et facilement les disques abrasifs auto-agrippants.

Appliquez fermement le disque abrasif (13) sur le plateau interface (14).

Afin de garantir une bonne aspiration des poussières, assurez-vous que les perforations du disque abrasif (13), du plateau interface (14) et du plateau de ponçage (16) coïncident.

**Remarque :** En cas d'utilisation du **plateau de ponçage mi-dur** (accessoire), aucun plateau interface (14) n'est requis, le disque abrasif (13) peut être fixé directement sur le plateau de ponçage (16). Dans un cas comme dans l'autre, le changement de disque s'effectue comme décrit ici.

### Choix du plateau de ponçage

<b>Set plateau de ponçage souple<sup>A)</sup></b> (2 608 000 766)	<ul style="list-style-type: none"> <li>- Pour un usage universel sur des surfaces planes et galbées</li> <li>- Le set comprend un plateau de ponçage souple et un plateau interface (2 608 000 765). Le plateau de ponçage ne doit être utilisé qu'en combinaison avec le plateau interface.</li> </ul>
<b>Plateau de ponçage mi-dur</b> (2 608 000 764)	<ul style="list-style-type: none"> <li>- Capacité d'enlèvement élevée, idéal pour les crépis durs et pour l'enlèvement de peintures murales</li> <li>- Pour un usage sur des surfaces planes</li> <li>- Un effet ventouse optimal facilite le travail en cas d'utilisation d'un aspirateur.</li> </ul>

A) Fourniture standard

### Remplacement du plateau interface (voir figure A)

Le plateau de ponçage souple (qui est fourni) doit toujours être utilisé en combinaison avec un plateau interface (14). Pour enlever le plateau interface (14), soulevez-le par le côté et retirez-le du plateau de ponçage (16).

Avant de monter un nouveau plateau interface, enlevez les poussières et saletés qui se trouvent sur le plateau de ponçage (16) avec par ex. un pinceau.

Le plateau de ponçage (16) est doté d'un revêtement auto-agrippant permettant de fixer rapidement et facilement le plateau interface.

Appliquez fermement le plateau interface (14) sur la face inférieure du plateau de ponçage (16).

Afin de garantir une bonne aspiration des poussières, assurez-vous que les perforations du plateau interface (14) et du plateau de ponçage (16) coïncident.

### Changement de plateau de ponçage (voir figure B)

**Remarque :** Remplacez immédiatement un plateau de ponçage (16) endommagé.

Retirez le disque abrasif (13) et le plateau interface (14). Dévissez complètement la vis (15) et retirez le plateau de ponçage (16). Montez le nouveau plateau de ponçage (16) et resserrez la vis.

**Remarque :** Lors de la mise en place du plateau de ponçage, veillez à ce que la denture du dispositif d'entraînement s'engage dans les évidements du plateau de ponçage.

**Remarque :** Confiez impérativement le remplacement d'un porte-plateau de ponçage endommagé à un centre SAV pour outillage électroportatif Bosch agréé.

### Mise en place/retrait d'un tube rallonge (voir figures C-D)

N'utilisez des tubes rallonges (9) qu'en cas de besoin : sans tube rallonge, l'effort à exercer pour le ponçage est nettement moins élevé.

**Remarque :** Il est possible d'utiliser au maximum 2 tubes rallonges.

#### Séparation des parties tête de ponçage/poignée/tube rallonge (voir figure C) :

- ❶ Ouvrez le levier de serrage (8).
- ❷ Ouvrez le crochet de sécurité (7).
- ❸ Séparez les différentes parties.

#### Assemblage des parties tête de ponçage/poignée/tube rallonge (voir figure D) :

- ❹ Emboîtez selon vos besoins les parties tête de ponçage (10), poignée (6) et tubes rallonges (9).
- ❺ Fermez le crochet de sécurité (7).
- ❻ Appuyez sur le levier de serrage (8) jusqu'à ce qu'il soit perpendiculaire à la tête de ponçage (10), à la poignée (6) et au tube rallonge (9).
- ❼ Serrez la vis excentrique (20).
- ❽ Refermez le levier de serrage (8).

Vérifiez toujours que les différentes parties sont correctement reliées les unes aux autres et solidement maintenues en position par les crochets de sécurité (7) et les leviers de serrage (8).

### Aspiration de poussières/de copeaux

Les poussières de matériaux peuvent être nuisibles à la santé. Tout contact avec les poussières ou toute inhalation de poussières peut entraîner des réactions allergiques et/ou des maladies respiratoires auprès de l'utilisateur ou des personnes se trouvant à proximité. Certaines poussières sont cancérogènes.

- Utilisez dans la mesure du possible un dispositif d'aspiration adapté à la nature du matériau.
- Veillez à bien aérer la zone de travail.
- Portez toujours un masque respiratoire conforme à la classe de filtration P2.

### Raccordement à un aspirateur (voir figure E)

Optez selon l'aspirateur utilisé pour l'une des deux possibilités de raccordement suivantes :

- Emboîtez le flexible d'aspiration (21) dans la tubulure d'aspiration (5) de la poignée (6) jusqu'à ce qu'il s'en-

clenche. Raccordez le flexible d'aspiration (21) à un aspirateur.

- Emboîtez l'adaptateur (22) dans la tubulure d'aspiration (5) jusqu'à ce qu'il s'enclenche. Insérez le suceur (23) de l'aspirateur dans l'adaptateur (22).

L'aspirateur doit être conçu pour le type de matériau à poncer.

Pour l'aspiration de poussières particulièrement nuisibles à la santé, cancérigènes ou sèches, utilisez un aspirateur spécial.

Pour les grandes surfaces, utilisez l'aspirateur GAS 35 L/MAFC ou GAS 55 M AFC. Tous deux offrent la puissance d'aspiration continue requise.

Lors d'une utilisation sur des surfaces verticales, tenez l'outil électroportatif de sorte que le tuyau d'aspiration soit dirigé vers le bas.

#### Montage/démontage du clip de flexible/câble (voir fig. F)

Clipsez le clip de flexible/câble (24) sur le flexible d'aspiration (21). Insérez le câble d'alimentation dans la gorge du clip de flexible/câble.

Pour le démontage, déclipsez le clip de flexible/câble (24) du flexible d'aspiration (21) et dégagez le câble d'alimentation du clip de flexible/câble.

## Utilisation

### Mise en marche

- **Tenez compte de la tension du réseau ! La tension du secteur doit correspondre aux indications se trouvant sur la plaque signalétique de l'outil électroportatif. Les outils électroportatifs marqués 230 V peuvent également fonctionner sur 220 V.**

### Présélection de la vitesse de rotation

La molette de présélection de la vitesse (2) permet de présélectionner la vitesse de rotation requise (même durant l'utilisation de l'outil). Les grands nombres correspondent à une vitesse de rotation élevée, les petits nombres à une faible vitesse de rotation.

La constante électronique maintient la vitesse de rotation quasi constante à vide et quelle que soit la charge, pour offrir des performances toujours identiques.

La fonction démarrage progressif limite le couple lors de la mise en marche et augmente la durée de vie du moteur.

### Mise en marche/arrêt

- **Assurez-vous de pouvoir actionner l'interrupteur Marche/Arrêt sans avoir à relâcher la poignée.**

Pour **mettre en marche** l'outil électroportatif, poussez l'interrupteur Marche/Arrêt (3) vers l'avant dans la position « 1 ».

Pour **arrêter** l'outil électroportatif, poussez l'interrupteur Marche/Arrêt (3) vers l'arrière dans la position « 0 ».

### Vue d'ensemble des applications

Dureté de l'enduit/ du plâtre	Mur/ plafond	Débit d'air interne/ externe	Puissance d'aspiration	Position vitesse	Grain du disque abrasif
Extrêmement tendre/tendre	Mur/plafond	①	6	2-4	à partir de P180
Dureté moyenne	Mur	①	6	4-6	À partir de P120
	Plafond	③	1-5 (optimal : 3)		
Extrêmement dur	Mur/plafond	① pour surface non plane	6	4-6	À partir de P100
		③ pour surface plane	1-3		

### Instructions d'utilisation

- **Débranchez le câble d'alimentation de la prise avant d'effectuer des travaux quels qu'il soient sur l'outil électroportatif.**
- **Avant de poser l'outil électroportatif, attendez que celui-ci soit complètement à l'arrêt.**

- **Ne posez pas l'outil électroportatif sur son flanc.** Le plateau de ponçage pourrait être déformé de façon permanente.
- **Cet outil électroportatif n'est pas conçu pour une utilisation stationnaire.** Ne le serrez pas dans un étau et ne le fixez pas à un établi.



### Ponçage de surfaces

Mettez l'outil électroportatif en marche, posez-le de sorte que toute la surface de ponçage de l'abrasif soit en contact avec la pièce et déplacez-le sur la pièce en exerçant une pression modérée.

La capacité d'enlèvement de matière ainsi que l'état de surface obtenu dépendent essentiellement de l'abrasif choisi, de la vitesse présélectionnée et de la pression exercée.

Seuls des disques abrasifs en parfait état assurent de bons résultats et ménagent l'outil électroportatif.

Veillez à toujours exercer une pression régulière, afin d'augmenter la durée de vie des disques abrasifs.

Une pression trop élevée n'améliore pas les performances de ponçage mais augmente considérablement l'usure de l'outil électroportatif et du disque abrasif.

Un disque abrasif utilisé pour poncer du métal ne doit ensuite pas être utilisé pour poncer d'autres matériaux.

N'utilisez que des accessoires de ponçage **Bosch** d'origine.

### Ponçage au ras des bords (voir figures G–H)

Il est possible de réduire la distance latérale entre le mur/plafond et le plateau de ponçage en retirant le segment de brosse amovible.

- Pour le retirer, maintenez le blocage (11) du segment de brosse (17) enfoncé.
- Basculez le segment de brosse (17) vers l'extérieur et retirez-le.
- Pour le **remettre en place**, emboîtez le segment de brosse (17) du côté opposé au blocage (11) et basculez-le en direction du plateau de ponçage (10) jusqu'à ce qu'il s'enclenche.

### Réglage du débit d'air intérieur/extérieur

Une dépression bien dosée permet de réduire le poids perçu de l'outil électroportatif.

Différents types de débit d'air sont sélectionnables selon le type d'application. Placez pour cela le levier de réglage de force d'aspiration (12) dans l'une des 3 positions.

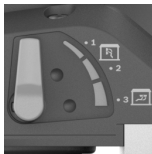
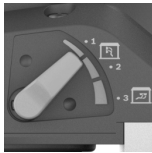
Position du levier	Type de débit d'air	Application
	① = débit d'air externe	Idéal pour poncer des murs avec une vitesse de ponçage élevée et sans effet ventouse
	② = débit d'air interne et externe	Performances de ponçage moyennes avec effet ventouse

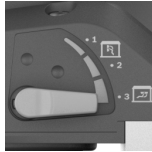
Position du levier	Type de débit d'air	Application
	③ = débit d'air interne et externe	Idéal pour le ponçage de plafonds avec une faible vitesse de ponçage mais un effet ventouse (puissance d'aspiration) élevé. A pour effet de réduire le poids à supporter

### Réglage de la puissance d'aspiration

Vous pouvez régler la puissance d'aspiration de façon à obtenir l'équilibre souhaité entre vitesse de ponçage et puissance d'aspiration. La puissance d'aspiration ne peut être réglée que quand le débit d'air interne est activé (position ③ dans le tableau précédent).

Adaptez la puissance d'aspiration avec la molette (1) :

- 1–5 : puissance d'aspiration faible à élevée, pour le ponçage de plafonds
- 6 : puissance d'aspiration maximale, pour le ponçage de murs

Commencez avec une faible puissance d'aspiration (position 1) et augmentez-la progressivement jusqu'à obtenir une pression d'appui bien perceptible.

Une puissance d'aspiration élevée permet un ponçage sans fatigue sur les murs et plafonds. Une puissance d'aspiration trop élevée peut entraîner des vibrations de l'outil électroportatif et dégrader le comportement de guidage.

### Défauts – Causes et remèdes

Cause	Remède
<b>La ponceuse plaquiste ne fonctionne pas de manière fluide ou tressaute sur la surface.</b>	
L'effet ventouse est trop important.	Réduisez la puissance d'aspiration ou commutez sur aspiration extérieure.
L'enduit ou le support est dur.	Réduisez la puissance d'aspiration ou commutez sur aspiration extérieure. Réduisez la vitesse.
<b>L'enlèvement de matière sur la surface est trop important.</b>	
La vitesse de rotation de la ponceuse plaquiste est trop élevée.	Réduisez la vitesse.
L'effet ventouse de la ponceuse plaquiste est trop important.	Réduisez la puissance d'aspiration ou commutez sur aspiration extérieure.
L'enduit contient une grande quantité de matières de charge ou est très mou.	Commutez sur débit d'aspiration extérieure, réglez la molette de puissance d'aspi-

Cause	Remède
	ration sur 6, réduisez la vitesse dans les cas extrêmes.
Le grain de l'abrasif est trop grossier.	Utilisez un disque abrasif avec un grain plus fin.
<b>La qualité de surface n'est pas optimale.</b>	
Le grain de l'abrasif est trop grossier.	Utilisez un disque abrasif avec un grain plus fin.
Le temps de séchage de l'enduit n'a pas été respecté.	Observez les fiches techniques et les préconisations du fabricant.
L'effet ventouse est trop important.	Réduisez la puissance d'aspiration.
L'enduit contient une grande quantité de matières de charge ou est très mou.	Utilisez un disque abrasif avec un grain plus fin.
L'outil électroportatif a été appliqué contre la surface alors qu'il était en marche (formation de rayures).	Ne mettez en marche l'outil électroportatif qu'après l'avoir appliqué contre la surface.  Pour poncer une surface, travaillez toujours <b>avec</b> le segment de brosse amovible.

#### Il y a des rayures de ponçage sur la surface.

Le plateau de ponçage dur a été appliqué en biais contre la surface.	Utilisez un plateau de ponçage tendre avec un plateau interface.
Pour les enduits très mous : le plateau de ponçage est trop dur ou le grain de l'abrasif est trop grossier.	Utilisez un plateau de ponçage tendre avec un plateau interface.  Sélectionnez un grain plus fin.

#### L'effet ventouse est insuffisant.

La puissance d'aspiration réglée sur l'aspirateur est trop faible.	Augmentez la puissance d'aspiration sur l'aspirateur.
La vitesse de rotation de la ponceuse plaquiste est trop élevée.	Réduisez la vitesse.
Le débit d'aspiration intérieur de la ponceuse plaquiste est trop faible.	Réduisez la puissance d'aspiration ou commutez sur aspiration extérieure.
L'enduit contient une grande quantité de matières de charge ou est très mou.	Commutez sur débit d'aspiration extérieure, réglez la molette de puissance d'aspiration sur 6, réduisez la vitesse dans les cas extrêmes.
Le filtre principal de l'aspirateur est colmaté/bouché.	Nettoyez à intervalles réguliers l'élément filtrant : – Possibilité 1 : Réglez la puissance d'aspiration maximale. Obtenez avec la paume de la main pendant

Cause	Remède
	10 s l'ouverture de la buse ou du flexible d'aspiration sur l'aspirateur jusqu'à ce que le nettoyage automatique soit activé. – Possibilité 2 : Nettoyez l'élément filtrant mécaniquement (en l'aspirant). – Possibilité 3 : Contrôlez si l'élément filtrant n'est pas endommagé ou bouché. Remplacez régulièrement l'élément filtrant.
Un sac poussière en non-tissé est utilisé.	Utilisez un sac à poussière jetable.
Le flexible d'aspiration est bouché ou fait un coude.	Débouchez-le ou supprimez le coude.
Le bac à poussière de l'aspirateur est plein.	Videz le bac à poussière de l'aspirateur.

## Entretien et Service après-vente

### Nettoyage et entretien

- ▶ **Débranchez le câble d'alimentation de la prise avant d'effectuer des travaux quels qu'il soient sur l'outil électroportatif.**
- ▶ **Tenez toujours propres l'outil électroportatif ainsi que les fentes de ventilation afin d'obtenir un travail impeccable et sûr.**

Dans le cas où il s'avère nécessaire de remplacer le câble d'alimentation, confiez le remplacement à **Bosch** ou une station de Service Après-Vente agréée pour outillage **Bosch** afin de ne pas compromettre la sécurité.

### Remplacement du flexible de liaison (voir figure I)

Pour **retirer** le flexible de liaison (18), desserrez la vis du collier de flexible (25) avec un tournevis et soulevez le collier de flexible (25) avec le flexible de liaison (18). Retirez le collier de flexible (25). Dégagez à l'autre extrémité du flexible de liaison (18) le boîtier intérieur (26) de la fixation de flexible (27). Saisissez fermement le boîtier intérieur (26) avec une main et retirez le flexible de liaison (18) en le tournant.

Pour **mettre en place** un nouveau flexible de liaison (18), saisissez fermement le boîtier intérieur (26) avec une main et insérez le flexible de liaison (18) jusqu'en butée en le tournant. Fixez le collier de flexible (25) de l'autre côté du flexible de liaison (18). Positionnez la tête de vis de façon à pouvoir serrer sans effort avec un couple d'env. 2 Nm le collier de flexible (25) sur la tête de ponçage (10) à l'aide d'un tournevis.

### Service après-vente et conseil utilisateurs

Notre Service après-vente répond à vos questions concernant la réparation et l'entretien de votre produit et les pièces

de rechange. Vous trouverez des vues éclatées et des informations sur les pièces de rechange sur le site :

**www.bosch-pt.com**

L'équipe de conseil utilisateurs Bosch se tient à votre disposition pour répondre à vos questions concernant nos produits et leurs accessoires.

Pour toute demande de renseignement ou toute commande de pièces de rechange, précisez impérativement la référence à 10 chiffres figurant sur l'étiquette signalétique du produit.

#### Maroc

Robert Bosch Morocco SARL  
53, Rue Lieutenant Mahroud Mohamed  
20300 Casablanca  
Tel.: +212 5 29 31 43 27  
E-Mail : sav.outillage@ma.bosch.com

#### Vous trouverez d'autres adresses du service après-vente sous :

[www.bosch-pt.com/serviceaddresses](http://www.bosch-pt.com/serviceaddresses)

#### Élimination des déchets

Les outils électroportatifs, ainsi que leurs accessoires et emballages, doivent pouvoir suivre chacun une voie de recyclage appropriée.



Ne jetez pas les outils électroportatifs avec les ordures ménagères !

## Português

### Instruções de segurança

#### Instruções gerais de segurança para ferramentas eléctricas

##### **AVISO**

Devem ser lidas todas as indicações de segurança,

instruções, ilustrações e especificações desta ferramenta eléctrica. O desrespeito das instruções apresentadas abaixo poderá resultar em choque eléctrico, incêndio e/ou ferimentos graves.

#### Guarde bem todas as advertências e instruções para futura referência.

O termo "ferramenta eléctrica" utilizado a seguir nas indicações de advertência, refere-se a ferramentas eléctricas operadas com corrente de rede (com cabo de rede) e a ferramentas eléctricas operadas com acumulador (sem cabo de rede).

#### Segurança da área de trabalho

- ▶ **Mantenha a sua área de trabalho sempre limpa e bem iluminada.** Desordem ou áreas de trabalho insuficientemente iluminadas podem levar a acidentes.

- ▶ **Não trabalhar com a ferramenta eléctrica em áreas com risco de explosão, nas quais se encontrem líquidos, gases ou pós inflamáveis.** Ferramentas eléctricas produzem faíscas, que podem inflamar pós ou vapores.
- ▶ **Manter crianças e outras pessoas afastadas da ferramenta eléctrica durante a utilização.** No caso de distração é possível que perca o controlo sobre o aparelho.

#### Segurança eléctrica

- ▶ **A ficha de conexão da ferramenta eléctrica deve caber na tomada. A ficha não deve ser modificada de maneira alguma. Não utilizar uma ficha de adaptação junto com ferramentas eléctricas protegidas por ligação à terra.** Fichas não modificadas e tomadas apropriadas reduzem o risco de um choque eléctrico.
- ▶ **Evitar que o corpo possa entrar em contacto com superfícies ligadas à terra, como tubos, aquecimentos, fogões e frigoríficos.** Há um risco elevado devido a choque eléctrico, se o corpo estiver ligado à terra.
- ▶ **Manter o aparelho afastado de chuva ou humidade.** A infiltração de água numa ferramenta eléctrica aumenta o risco de choque eléctrico.
- ▶ **Não deverá utilizar o cabo para outras finalidades. Nunca utilizar o cabo para transportar a ferramenta eléctrica, para pendurá-la, nem para puxar a ficha da tomada. Manter o cabo afastado do calor, do óleo, de arestas afiadas ou de peças em movimento.** Cabos danificados ou emaranhados aumentam o risco de um choque eléctrico.
- ▶ **Se trabalhar com uma ferramenta eléctrica ao ar livre, só deverá utilizar cabos de extensão apropriados para áreas exteriores.** A utilização de um cabo de extensão apropriado para áreas exteriores reduz o risco de um choque eléctrico.
- ▶ **Se não for possível evitar o funcionamento da ferramenta eléctrica em áreas húmidas, deverá ser utilizado um disjuntor de corrente de avaria.** A utilização de um disjuntor de corrente de avaria reduz o risco de um choque eléctrico.

#### Segurança de pessoas

- ▶ **Esteja atento, observe o que está a fazer e tenha prudência ao trabalhar com a ferramenta eléctrica. Não utilizar uma ferramenta eléctrica quando estiver fatigado ou sob a influência de drogas, álcool ou medicamentos.** Um momento de descuido ao utilizar a ferramenta eléctrica, pode levar a lesões graves.
- ▶ **Utilizar equipamento de protecção individual. Utilizar sempre óculos de protecção.** A utilização de equipamento de protecção pessoal, como máscara de protecção contra pó, sapatos de segurança antiderrapantes, capacete de segurança ou protecção auricular, de acordo com o tipo e aplicação da ferramenta eléctrica, reduz o risco de lesões.

- ▶ **Evitar uma colocação em funcionamento involuntária. Assegure-se de que a ferramenta eléctrica esteja desligada, antes de conectá-la à alimentação de rede e/ou ao acumulador, antes de levantá-la ou de transportá-la.** Se tiver o dedo no interruptor ao transportar a ferramenta eléctrica ou se o aparelho for conectado à alimentação de rede enquanto estiver ligado, poderão ocorrer acidentes.
- ▶ **Remover ferramentas de ajuste ou chaves de boca antes de ligar a ferramenta eléctrica.** Uma ferramenta ou chave que se encontre numa parte do aparelho em movimento pode levar a lesões.
- ▶ **Evite uma posição anormal. Mantenha uma posição firme e mantenha sempre o equilíbrio.** Desta forma é mais fácil controlar a ferramenta eléctrica em situações inesperadas.
- ▶ **Usar roupa apropriada. Não usar roupa larga nem jóias. Mantenha os cabelos e roupas afastados de peças em movimento.** Roupas frouxas, cabelos longos ou jóias podem ser agarrados por peças em movimento.
- ▶ **Se for possível montar dispositivos de aspiração ou de recolha, assegure-se de que estejam conectados e utilizados correctamente.** A utilização de uma aspiração de pó pode reduzir o perigo devido ao pó.
- ▶ **Não deixe que a familiaridade resultante de uma utilização frequente de ferramentas permita que você se torne complacente e ignore os princípios de segurança da ferramenta.** Uma acção descuidada pode causar ferimentos graves numa fracção de segundo.

#### Utilização e manuseio cuidadoso de ferramentas eléctricas

- ▶ **Não sobrecarregue a ferramenta eléctrica. Utilize a ferramenta eléctrica apropriada para o seu trabalho.** É melhor e mais seguro trabalhar com a ferramenta eléctrica apropriada na área de potência indicada.
- ▶ **Não utilizar uma ferramenta eléctrica com um interruptor defeituoso.** Uma ferramenta eléctrica que não pode mais ser ligada nem desligada, é perigosa e deve ser reparada.
- ▶ **Puxar a ficha da tomada e/ou remover o acumulador, se amovível, antes de executar ajustes na ferramenta eléctrica, de substituir acessórios ou de guardar as ferramentas eléctricas.** Esta medida de segurança evita o arranque involuntário da ferramenta eléctrica.
- ▶ **Guardar ferramentas eléctricas não utilizadas fora do alcance de crianças e não permitir que as pessoas que não estejam familiarizadas com o aparelho ou que não tenham lido estas instruções utilizem o aparelho.** Ferramentas eléctricas são perigosas se forem utilizadas por pessoas inexperientes.
- ▶ **Tratar a ferramenta eléctrica e os acessórios com cuidado. Controlar se as partes móveis do aparelho funcionam perfeitamente e não emperram, e se há peças quebradas ou danificadas que possam prejudicar o funcionamento da ferramenta eléctrica. Permitir que peças danificadas sejam reparadas antes**

**da utilização.** Muitos acidentes têm como causa, a manutenção insuficiente de ferramentas eléctricas.

- ▶ **Manter as ferramentas de corte afiadas e limpas.** Ferramentas de corte cuidadosamente tratadas e com cantos de corte afiados emperram com menos frequência e podem ser conduzidas com maior facilidade.
- ▶ **Utilizar a ferramenta eléctrica, acessórios, ferramentas de aplicação, etc. conforme estas instruções. Considerar as condições de trabalho e a tarefa a ser executada.** A utilização de ferramentas eléctricas para outras tarefas a não ser as aplicações previstas, pode levar a situações perigosas.
- ▶ **Mantenha os punhos e as superfícies de agarrar secas, limpas e livres de óleo e massa consistente.** Punhos e superfícies de agarrar escorregadias não permitem o manuseio e controle seguros da ferramenta em situações inesperadas.

#### Serviço

- ▶ **Só permita que o seu aparelho seja reparado por pessoal especializado e qualificado e só com peças de reposição originais.** Desta forma é assegurado o funcionamento seguro do aparelho.

#### Instruções de segurança para lixadeira

- ▶ **Use a ferramenta eléctrica apenas para lixamento a seco.** A infiltração de água numa ferramenta eléctrica aumenta o risco de choque eléctrico.
- ▶ **Atenção, perigo de incêndio! Evite um sobreaquecimento do material de lixar e da lixadeira. Esvazie sempre o reservatório de pó antes de pausas no trabalho.** O pó de lixa no saco coletor do pó, no microfiltro, no saco de papel (ou no saco do filtro ou no filtro do aspirador) pode incendiar-se sob circunstâncias desfavoráveis. Existe perigo especialmente quando o pó de lixa está misturado com restos de verniz, poliuretano ou outras substâncias químicas e o material de lixar está quente após longo período de trabalho.
- ▶ **Espere a ferramenta eléctrica parar completamente, antes de depositá-la.**
- ▶ **Fixar a peça a ser trabalhada.** Uma peça a ser trabalhada fixa com dispositivos de aperto ou com torno de bancada está mais firme do que segurada com a mão.
- ▶ **Durante o trabalho, segure a ferramenta eléctrica com as duas mãos e providencie uma estabilidade segura.** A ferramenta eléctrica é conduzida com maior segurança com ambas as mãos.
- ▶ **Ligue a ferramenta eléctrica a uma rede eléctrica devidamente ligada à terra.** A tomada e o cabo de extensão têm de ter um condutor de protecção funcional.

#### Descrição do produto e do serviço



**Leia todas as instruções de segurança e instruções.** A inobservância das instruções de segurança e das instruções pode causar

choque elétrico, incêndio e/ou ferimentos graves.  
Respeite as figuras na parte da frente do manual de instruções.

### Utilização adequada

A ferramenta elétrica destina-se ao lixamento seco de paredes de materiais pré-fabricados betumadas, de tetos e paredes em interiores e exteriores, assim como para a remoção de demãos de tinta, restos de cola e reboco solto.

### Componentes ilustrados

A numeração dos componentes ilustrados refere-se à apresentação da ferramenta elétrica na página de esquemas.

- (1) Roda da potência de aspiração
- (2) Roda da pré-seleção da velocidade de rotação
- (3) Interruptor de ligar/desligar
- (4) Punho (superfície do punho isolada)
- (5) Bocal de sopro
- (6) Peça de agarrar
- (7) Gancho de retenção
- (8) Alavanca tensora
- (9) Tubo de extensão
- (10) Cabeça de lixar
- (11) Fixação segmento de escova
- (12) Alavanca de ajuste da força de aspiração
- (13) Folha de lixa<sup>a)</sup>
- (14) Estofa intermédio
- (15) Parafuso do prato de lixar
- (16) Prato de lixar
- (17) Segmento de escova
- (18) Mangueira de ligação
- (19) Suporte do prato de lixar
- (20) Parafuso excêntrico
- (21) Mangueira de aspiração<sup>a)</sup>
- (22) Adaptador para bico de aspirador<sup>a)</sup>
- (23) Bico de aspirador<sup>a)</sup>
- (24) Clipe da mangueira/cabo<sup>a)</sup>
- (25) Braçadeira da mangueira
- (26) Caixa interior
- (27) Fixação da mangueira

a) **Acessórios apresentados ou descritos não pertencem ao volume de fornecimento padrão. Todos os acessórios encontram-se no nosso programa de acessórios.**

### Dados técnicos

Lixadeira para pré-fabricados	GTR 550 GTR 55-225
Número de produto	3 601 GD4 0..

Lixadeira para pré-fabricados	GTR 550 GTR 55-225	
Pré-seleção do número de rotação		●
Sistema de eletrônica constante (Constant Electronic)		●
Arranque suave		●
Potência nominal absorvida	W	550
N.º de rotações em vazio n <sub>0</sub>	r.p.m.	340-910
Diâmetro do prato de lixar	mm	215
Diâmetro do disco de lixar	mm	225
Mangueira de aspiração compatível (diâmetro)	mm	45
Bico de aspirador compatível (diâmetro)	mm	45/35/32
Comprimento versão curta (sem tubo de extensão)	m	1,1
Comprimento versão padrão (com 1 tubo de extensão) <sup>A)</sup>	m	1,7
Comprimento versão longa (com 2 tubos de extensão)	m	2,3
Peso conforme EPTA-Procedure 01:2014		
- Versão curta	kg	4,1
- Versão padrão	kg	4,8
Classe de proteção		⊕/I

A) Volume de fornecimento padrão

Os dados aplicam-se a uma tensão nominal [U] de 230 V. Com tensões divergentes e em versões específicas do país, estes dados podem variar.

## Montagem

► **Antes de todos trabalhos na ferramenta elétrica deverá puxar a ficha de rede da tomada.**

### Substituir disco de lixar (ver figura A)

Para remover o disco de lixar (13) levante-o lateralmente e retire-o para fora do estofa intermédio (14).

Antes de colocar um disco de lixar novo, remova a sujidade e o pó do estofa intermédio (14), p. ex. com um pincel.

A superfície do estofa intermédio (14) é feita de um tecido de velcro, para que possa fixar de forma rápida e fácil as folhas de lixa com velcro.

Pressione bem o disco de lixar (13) no lado de baixo do estofa intermédio (14).

Para garantir uma aspiração de pó ideal, certifique-se de que os furos do disco de lixar (13) coincidem com os furos do estofa intermédio (14) e os furos no prato de lixar (16).

**Nota:** na utilização do **prato de lixar de dureza média** (acessório) não é necessário qualquer estofa intermédio (14), o disco de lixar (13) é fixado diretamente

no prato de lixar (16). Além disso, a mudança é feita como descrito aqui.

### Seleção do prato abrasivo

<p><b>Conjunto de pratos de lixar macios<sup>A)</sup></b> (2 608 000 766)</p>	<ul style="list-style-type: none"> <li>– Para a aplicação universal em superfícies planas e abauladas</li> <li>– O conjunto é composto por uma prato de lixar macio e um estofado intermédio (2 608 000 765). O prato de lixar só pode ser utilizado com o estofado intermédio.</li> </ul>
<p><b>Prato de lixar de dureza média</b> (2 608 000 764)</p>	<ul style="list-style-type: none"> <li>– Elevada capacidade de desgaste, ideal para reboco duro e remoção de tintas de parede antigas</li> <li>– Para a utilização em superfícies planas</li> <li>– O apoio de aspiração ideal facilita o trabalho na utilização de um aspirador.</li> </ul>

A) Volume de fornecimento padrão

### Trocar o estofado intermédio (ver figura A)

Na utilização do prato de lixar macio (volume de fornecimento padrão) tem de ser sempre utilizado um estofado intermédio (14).

Para remover o estofado intermédio (14) levante-o lateralmente e retire-o para fora do prato de lixar (16).

Antes de colocar um estofado intermédio novo, remova a sujidade e o pó do prato de lixar (16), p. ex. com um pincel.

A superfície do prato de lixar (16) é feita de um tecido de velcro, para que possa fixar de forma rápida e fácil o estofado intermédio.

Pressione bem o estofado intermédio (14) no lado de baixo do prato de lixar (16).

Para garantir uma aspiração de pó ideal, certifique-se de que os furos do estofado intermédio (14) coincidem com os furos no prato de lixar (16).

### Substituir prato de lixar (ver figura B)

**Nota:** substitua de imediato um prato de lixar (16) danificado.

Retire o disco de lixar (13) e o estofado intermédio (14). Desenrosque totalmente o parafuso (15) e retire o prato de lixar (16). Coloque o novo prato de lixar (16) e aperte novamente o parafuso.

**Nota:** ao colocar o prato de lixar, certifique-se de que os dentes do arrastador encaixam nos entalhes do prato de lixar.

**Nota:** um suporte do prato de lixar danificado só pode ser substituído por um posto de assistência técnica autorizado para ferramentas elétricas Bosch.

### Colocar/retirar o tubo de extensão (ver figuras C-D)

Utilize os tubos de extensão (9) apenas se necessário: ao trabalhar sem tubo de extensão, o esforço necessário para o lixamento é claramente reduzido.

**Nota:** só podem ser usados no máximo 2 tubos de extensão.

**Soltar a ligação entre a cabeça de lixar/peça de agarrar/tubo de extensão** (ver figura C):

- ❶ Abra a alavanca tensora (8).
- ❷ Abra o gancho de retenção (7).
- ❸ Separe as peças ligadas até ao momento.

**Fechar a ligação entre a cabeça de lixar/peça de agarrar/tubo de extensão** (ver figura D):

- ❹ Consoante a ligação desejada, encaixe a cabeça de lixar (10), peça de agarrar (6) ou tubos de extensão (9).
- ❺ Fecha o gancho de retenção (7).
- ❻ Pressione a alavanca tensora (8), de modo a que fique em ângulo reto em relação à cabeça de lixar (10), peça de agarrar (6) ou tubo de extensão (9).
- ❼ Aperte bem o parafuso excêntrico (20).
- ❽ Feche a alavanca tensora (8).

Verifique sempre se todas as peças de união estão seguras e bem unidas com o gancho de retenção (7) e as alavancas tensoras (8).

### Aspiração de pó/de aparas

Os pós dos materiais podem ser prejudiciais para a saúde. O contacto ou a inalação de pós pode provocar reações alérgicas e/ou doenças nas vias respiratórias do utilizador ou das pessoas que se encontrem por perto.

Determinados pós são considerados cancerígenos.

- Se possível deverá usar uma aspiração de pó apropriada para o material.
- Assegure uma boa ventilação do local de trabalho.
- Use sempre uma máscara de proteção respiratória com classe de filtro P2.

### Ligar a aspiração de pó (ver figura E)

Selecione em função do aspirador usado uma das duas possibilidades de ligação:

- Encaixe a mangueira de aspiração (21) no bocal de sopro (5) na peça de agarrar (6) e deixe-a engatar. Ligue a mangueira de aspiração (21) a um aspirador (acessório).
- Encaixe o adaptador (22) no bocal de sopro (5) e deixe-o engatar. Encaixe o bico (23) do aspiradores no adaptador (22).

O aspirador de pó deve ser apropriado para o material a ser trabalhado.

Utilize um aspirador especial para aspirar pó que seja extremamente nocivo à saúde, cancerígeno ou seco.

Para grandes superfícies use o aspirador GAS 35 L/M AFC ou GAS 55 M AFC, uma vez que estes garantem a potência de aspiração contínua necessária.



Ao trabalhar em superfícies verticais, segure a ferramenta elétrica de modo a que a mangueira de aspiração aponte para baixo.

#### Montar/desmontar o clipe da mangueira/cabo (ver figura F)

Vire o clipe da mangueira/cabo (24) sobre a mangueira de aspiração (21). Insira o cabo de rede na ranhura para cabos do clipe da mangueira/cabo.

Para a desmontagem, retire o clipe da mangueira/cabo (24) da mangueira de aspiração (21) e retire o cabo de rede do clipe da mangueira/cabo.

## Funcionamento

### Colocação em funcionamento

- **Observar a tensão de rede! A tensão da fonte de corrente elétrica tem de coincidir com a que consta na chapa de identificação da ferramenta elétrica. Ferramentas elétricas marcadas para 230 V também podem ser operadas com 220 V.**

### Vista geral de aplicação

Betume/ dureza do gesso	Parede/ teto	Fluxo de ar interior/externo	Potência de aspiração	Nível de rotações	Grão Disco de lixar
Muito macio/macio	Parede/teto	①	6	2-4	A partir de P180
Dureza média	Parede	①	6	4-6	A partir de P120
	Teto	③	1-5 (ideal: 3)		
Muito duro	Parede/teto	① numa superfície irregular	6	4-6	A partir de P100
		③ numa superfície plana	1-3		

### Instruções de trabalho

- **Antes de todos trabalhos na ferramenta elétrica deverá puxar a ficha de rede da tomada.**
- **Espera a ferramenta elétrica parar completamente, antes de depositá-la.**
- **Não deposite a ferramenta elétrica de lado.** Dessa forma, o prato abrasivo pode ficar permanentemente deformado.
- **A ferramenta elétrica não é adequada para o funcionamento estacionário.** Não pode p. ex. ser presa num torno de bancada ou fixada a uma bancada de trabalho.

### Pré-selecionar o número de rotações

Com a roda para pré-seleção da velocidade de rotação (2) pode pré-selecionar o número de rotações necessário mesmo durante a operação. Números mais altos significam um número de rotações maior, números mais baixos um número de rotações menor.

A Constant-Electronic mantém o número de rotações durante a marcha em vazio e sob carga quase que constante e assegura um desempenho de trabalho uniforme.

O arranque suave eletrónico limita o binário ao ligar e aumenta a durabilidade do motor.

### Ligar/desligar

- **Certifique-se de que consegue acionar o interruptor de ligar/desligar sem ter de soltar o punho.**

Para **ligar** a ferramenta elétrica, empurre o interruptor de ligar/desligar (3) para a frente, para que apareça no interruptor "I".

Para **desligar** a ferramenta elétrica, empurre o interruptor de ligar/desligar (3) para cima, para que apareça no interruptor "0".

### Lixar superfícies

Ligue a ferramenta elétrica, coloque-a com toda a superfície de lixar sobre a base a trabalhar e movimente-a sobre a peça a ser trabalhada com pressão moderada.

A capacidade de desbaste e o padrão de lixamento são determinados essencialmente através do disco de lixar selecionado, do nível do número de rotações pré-selecionado e da pressão exercida.

Apenas folhas de lixar impecáveis garantem um excelente rendimento de desbaste e a proteção da ferramenta elétrica. Trabalhar com uma força de pressão uniforme para aumentar a vida útil das folhas de lixar.

Demasiada pressão não resulta num melhor rendimento de desbaste, mas sim num maior desgaste da ferramenta elétrica e da folha de lixa.

Jamais utilizar uma folha de lixa com a qual foi processado metal, para processar outros materiais.

Use apenas acessórios de lixar **Bosch** originais.

### Lixar rente à borda (ver figuras G–H)



Através do segmento de escova amovível, pode reduzir a distância lateral entre parede/teto e prato de lixar.

- Mantenha o sistema de retenção (11) do segmento de escova (17) premido.
- Vire o segmento de escova (17) para a frente e retire-o.
- Para **inserir** engate o segmento de escova (17) no lado oposto do sistema de retenção (11), e vire-o para a cabeça de lixar (10), até o mesmo engatar.

### Ajuste do fluxo de ar interno/externo

Consoante o nível do vácuo, o peso perceptível da ferramenta pode ser reduzido.

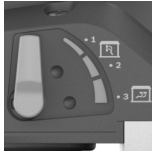
Em função do fim de utilização pode comutar entre diferentes modos de funcionamento do fluxo de ar. Rode a alavanca de ajuste da força de aspiração (12) para uma das 3 posições.

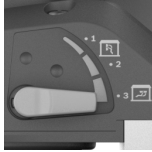
Posição de interruptor	Tipo do fluxo de ar	Utilização
	① fluxo de ar externo	Ideal para lixar paredes com elevada velocidade de desbaste e sem vácuo
	② fluxo de ar externo e interno misturados	Rendimento de desbaste de médio com efeito de vácuo
	③ fluxo de ar externo e interno misturados	Ideal para lixar tetos, com baixa velocidade de desbaste, mas elevado vácuo (força de aspiração) para um peso baixo perceptível

### Ajustar a potência de aspiração

Pode ajustar a potência de aspiração para obter o equilíbrio preferido entre a velocidade de lixamento e a potência de aspiração. A regulação só pode ser feita se estiver ativado o fluxo de ar interno (posição ③ na tabela em cima).

Adapte a potência de aspiração com a roda de ajuste (1):

- 1–5: força de aspiração baixa a elevada, indicada para lixar tetos
  - 6: força de aspiração máxima, indicada para lixar paredes
- Comece com uma potência de aspiração baixa (posição 1) e aumente a mesma lentamente até se formar uma força de pressão perceptível.

Uma potência de aspiração alta permite lixar sem esforço em tetos e paredes. Uma potência de aspiração ajustada demasiado alta pode causar vibrações na ferramenta elétrica e dificultar o comportamento de condução.

### Erros – Causas e soluções

Causa	Solução
<b>A lixadeira para pré-fabricados não funciona suavemente ou saltita na superfície.</b>	
O efeito de aspiração é muito forte.	Reduza a potência de aspiração ou, se necessário, comute para uma aspiração externa.
O material de enchimento ou os substratos são duros.	Reduza a potência de aspiração ou, se necessário, comute para uma aspiração externa. Reduza o número de rotações.
<b>O desbaste do material a processar é demasiado grande.</b>	
O número de rotações da lixadeira para pré-fabricados é demasiado alto.	Reduza o número de rotações.
O efeito de aspiração na lixadeira para pré-fabricados é muito forte.	Reduza efeito de aspiração ou comute para a aspiração externa.
O material de enchimento tem uma alta percentagem de enchimento ou é muito macio.	Ligue a aspiração externa, ajuste a roda da potência de aspiração para o nível 6, reduza em casos extremos o número de rotações.
O grão do abrasivo é muito grosso.	Use um disco de lixar com grão mais fino.
<b>A qualidade da superfície não ficou ótima.</b>	
O grão do abrasivo é muito grosso.	Use um disco de lixar com grão mais fino.
Não foram cumpridos os tempos de secagem do material de enchimento.	Observe as folhas de dados técnicos e recomendações do fabricante.
O efeito de aspiração é muito forte.	Reduza a potência de aspiração.
O material de enchimento tem uma alta percentagem de enchimento ou é muito macio.	Use um disco de lixar com grão mais fino.
A ferramenta elétrica foi colocada sobre a superfície a funcionar (formação de estrias).	Coloque a ferramenta elétrica a funcionar somente depois de a assentar na superfície. Se trabalhar numa superfície, trabalhe sempre <b>com</b> o segmento de escova amovível.



Causa	Solução
<b>Existem estrias de lixamento na superfície.</b>	
O prato de lixar duro foi encostado inclinado na superfície.	Utilizar um prato de lixar macio com estofo intermédio.
No caso de um material de enchimento muito macio, o prato de lixar é muito duro ou a grão do abrasivo muito grosso.	Utilizar um prato de lixar macio com estofo intermédio. Selecione um grão do abrasivo mais fino.
<b>O efeito de aspiração é insuficiente.</b>	
A potência de aspiração no aspirador é muito reduzida.	Aumente a força de aspiração no aspirador.
O número de rotações da lixadeira para pré-fabricados é demasiado alto.	Reduza o número de rotações.
A aspiração interna na lixadeira para pré-fabricados é muito reduzida.	Reduza a potência de aspiração ou comute para a aspiração externa.
O material de enchimento tem uma alta percentagem de enchimento ou é muito macio.	Ligue a aspiração externa, ajuste a roda da potência de aspiração para o nível 6, reduza em casos extremos o número de rotações.
O filtro principal do aspirador está bloqueado/entupido.	Limpe regularmente o elemento filtrante: <ul style="list-style-type: none"> <li>– Possibilidade 1: ajuste a regulação da força de aspiração para a potência de aspiração máxima. Feche 10 segundos com a palma da mão a abertura do bocal, da mangueira ou da aspiração no aspirador até que comece a limpeza automática.</li> <li>– Possibilidade 2: limpe o elemento filtrante mecanicamente (aspiração).</li> <li>– Possibilidade 3: verifique se o elemento filtrante está danificado ou entupido. Use regularmente um elemento filtrante novo.</li> </ul>
É usado um saco do pó de material não tecido.	Use um saco do pó descartável.
A mangueira de aspiração está entupida ou dobrada.	Elimine o entupimento ou a dobra.
O reservatório de pó do aspirador está cheio.	Esvazie o reservatório de pó do aspirador.

## Manutenção e assistência técnica

### Manutenção e limpeza

- ▶ **Antes de todos trabalhos na ferramenta elétrica deverá puxar a ficha de rede da tomada.**
- ▶ **Manter a ferramenta elétrica e as aberturas de ventilação sempre limpas, para trabalhar bem e de forma segura.**

Se for necessário instalar um cabo de ligação, a instalação deve ser feita pela **Bosch** ou por um centro de serviço autorizado para ferramentas elétricas **Bosch**, para evitar perigos de segurança.

### Trocar mangueira de ligação (ver figura I)

Para **remover** a mangueira de ligação (18) solte o parafuso da braçadeira da mangueira (25) com uma chave de parafusos e levante a braçadeira (25) com a mangueira de ligação (18). Retire a braçadeira da mangueira (25). Na outra extremidade da mangueira de ligação (18) puxe para fora a caixa interior (26) da fixação da mangueira (27). Segure na caixa interior (26) e desatarraxe a mangueira de ligação (18).

Para **inserir** uma nova mangueira de ligação (18), segure a caixa interior (26) e atarraxe a nova mangueira de ligação (18) até ao batente. Monte a braçadeira da mangueira (25) no outro lado da mangueira de ligação (18). Posicione a cabeça de parafuso de forma a que possa apertar, sem esforço, a braçadeira da mangueira (25) com uma chave de parafusos na cabeça de lixar (10) com um binário de aprox. 2 Nm.

### Serviço pós-venda e aconselhamento

O serviço pós-venda responde às suas perguntas a respeito de serviços de reparação e de manutenção do seu produto, assim como das peças sobressalentes. Desenhos explodidos e informações acerca das peças sobressalentes também em: **www.bosch-pt.com**

A nossa equipa de consultores Bosch esclarece com prazer todas as suas dúvidas a respeito dos nossos produtos e acessórios.

Indique para todas as questões e encomendas de peças sobressalentes a referência de 10 dígitos de acordo com a placa de características do produto.

### Brasil

Robert Bosch Ltda. – Divisão de Ferramentas Elétricas  
Rodovia Anhanguera, Km 98 - Parque Via Norte  
13065-900, CP 1195  
Campinas, São Paulo  
Tel.: 0800 7045 446  
[www.bosch.com.br/contato](http://www.bosch.com.br/contato)

### Encontra outros endereços da assistência técnica em:

[www.bosch-pt.com/serviceaddresses](http://www.bosch-pt.com/serviceaddresses)

### Eliminação

Ferramentas elétricas, acessórios e embalagens devem ser enviados a uma reciclagem ecológica de matérias-primas.



Não deitar ferramentas elétricas no lixo doméstico!

## 中文

### 安全规章

#### 电动工具通用安全警告

##### 警告！

阅读随电动工具提供的所有安全警告、说明、图示和规定。

不遵照以下所列说明会导致电击、着火和/或严重伤害。

保存所有警告和说明书以备查阅。

警告中的术语“电动工具”是指市电驱动（有线）电动工具或电池驱动（无线）电动工具。

#### 工作场地的安全

- ▶ 保持工作场地清洁和明亮。杂乱和黑暗的场地会引发事故。
- ▶ 不要在易爆环境，如有易燃液体、气体或粉尘的环境下操作电动工具。电动工具产生的火花会点燃粉尘或气体。
- ▶ 操作电动工具时，远离儿童和旁观者。注意力不集中会让你失去对工具的控制。

#### 电气安全

- ▶ 电动工具插头必须与插座相配。绝不能以任何方式改装插头。需接地的电动工具不能使用任何转换插头。未经改装的插头和相配的插座将降低电击风险。
- ▶ 避免人体接触接地表面，如管道、散热片和冰箱。如果你身体接触接地表面会增加电击风险。
- ▶ 不得将电动工具暴露在雨中或潮湿环境中。水进入电动工具将增加电击风险。
- ▶ 不得滥用软线。绝不能用软线搬运、拉动电动工具或拔出其插头。使软线远离热源、油、锐边或运动部件。受损或缠绕的软线会增加电击风险。
- ▶ 当在户外使用电动工具时，使用适合户外使用的延长线。适合户外使用的电线将降低电击风险。
- ▶ 如果无法避免在潮湿的环境中操作电动工具，应使用带有剩余电流装置（RCD）保护的电源。RCD的使用可降低电击风险。

#### 人身安全

- ▶ 保持警觉，当操作电动工具时关注所从事的操作并保持清醒。当你感到疲倦，或在有药物、酒精或治疗反应时，不要操作电动工具。在操作电动工具时瞬间的疏忽会导致严重人身伤害。
- ▶ 使用个人防护装置。始终佩戴护目镜。防护装置，诸如适当条件下使用防尘面具、防滑安全鞋、安全帽、听力防护等装置能减少人身伤害。

- ▶ 防止意外启动。在连接电源和/或电池包、拿起或搬运工具前确保开关处于关断位置。手指放在开关上搬运工具或开关处于接通时通电会导致危险。
- ▶ 在电动工具接通之前，拿掉所有调节钥匙或扳手。遗留在电动工具旋转零件上的扳手或钥匙会导致人身伤害。
- ▶ 手不要过分伸展。时刻注意立足点和身体平衡。这样能在意外情况下能更好地控制住电动工具。
- ▶ 着装适当。不要穿宽松衣服或佩戴饰品。让你的头发和衣服远离运动部件。宽松衣服、配饰或长发可能会卷入运动部件。
- ▶ 如果提供了与排屑、集尘设备连接用的装置，要确保其连接完好且使用得当。使用集尘装置可降低尘屑引起的危险。
- ▶ 不要因为频繁使用工具而产生的熟悉感而掉以轻心，忽视工具的安全准则。某个粗心的动作可能在瞬间导致严重的伤害。

#### 电动工具使用和注意事项

- ▶ 不要勉强使用电动工具，根据用途使用合适的电动工具。选用合适的按照额定值设计的电动工具会使你工作更有效、更安全。
- ▶ 如果开关不能接通或关断电源，则不能使用该电动工具。不能通过开关来控制的电动工具是危险的且必须进行修理。
- ▶ 在进行任何调节、更换附件或贮存电动工具之前，必须从电源上拔掉插头和/或卸下电池包（如可拆卸）。这种防护性的安全措施降低了电动工具意外启动的风险。
- ▶ 将闲置不用的电动工具贮存在儿童所及范围之外，并且不允许不熟悉电动工具和不了解这些说明的人操作电动工具。电动工具在未经培训的使用者手中是危险的。
- ▶ 维护电动工具及其附件。检查运动部件是否调整到位或卡住，检查零件破损情况和影响电动工具运行的其他状况。如有损坏，应在使用前修理好电动工具。许多事故是由维护不良的电动工具引发的。
- ▶ 保持切削刀具锋利和清洁。维护良好地有锋利切削刃的刀具不易卡住而且容易控制。
- ▶ 按照使用说明书，并考虑作业条件和要进行的作业来选择电动工具、附件和工具的刀头等。将电动工具用于那些与其用途不符的操作可能会导致危险情况。
- ▶ 保持手柄和握持表面干燥、清洁，不得沾有油脂。在意外的情况下，湿滑的手柄不能保证握持的安全和对工具的控制。

#### 维修

- ▶ 由专业维修人员使用相同的备件维修电动工具。这将保证所维修的电动工具的安全。

#### 针对砂光机的安全警告

- ▶ 本电动工具仅可用于干法研磨。水进入电动工具将增加电击危险。
- ▶ 注意火灾危险！应避免磨料和研磨机过热。每次工作休息前都要清空集尘腔。集尘袋、微过滤

器、纸袋（或者吸尘器的过滤袋或过滤器）内的磨削粉尘可能会在不良条件下被点燃。如果磨削粉尘与油漆或聚氨酯残余物或者其他化学原料混合，且磨料在长时间作业后产生高温时，会产生极大危险。

- ▶ 等待电动工具完全静止后才能够放下机器。
- ▶ 固定好工件。使用固定装置或老虎钳固定工件，会比用手持握工件更牢固。
- ▶ 工作时需要使用双手握紧电动工具并确保站稳。使用双手才能够稳定地操作电动工具。
- ▶ 将电动工具与正常接地的电网连接。电源插座和延长线必须带有功能完好的安全引线。

## 产品和性能说明



请阅读所有安全规章和指示。不遵照以下警告和说明可能导致电击、着火和/或严重伤害。

请注意本使用说明书开头部分的图示。

### 按照规定使用

本电动工具规定用于打磨已抹灰的清水墙、室内天花板和墙壁以及清除油漆、残胶和松散的灰浆。

### 插图上的机件

机件的编号和电动工具详解图上的编号一致。

- (1) 抽吸功率调节轮
- (2) 转速预选调节轮
- (3) 起停开关
- (4) 手柄（绝缘握柄）
- (5) 排气孔接头
- (6) 抓握件
- (7) 安全钩
- (8) 夹紧杆
- (9) 加长管
- (10) 磨头
- (11) 刷段止动装置
- (12) 吸力调节杆
- (13) 砂纸<sup>a)</sup>
- (14) 隔垫
- (15) 磨盘螺丝
- (16) 磨盘
- (17) 刷段
- (18) 连接软管
- (19) 磨盘托架
- (20) 偏心螺栓
- (21) 集尘软管<sup>a)</sup>
- (22) 吸尘器喷嘴适配器<sup>a)</sup>
- (23) 吸尘器喷嘴<sup>a)</sup>
- (24) 软管夹/电缆夹<sup>a)</sup>
- (25) 软管夹

### (26) 内壳

### (27) 软管固定装置

- a) 图表或说明上提到的附件，并不包含在基本的供货范围内。本公司的附件清单中有完整的附件供应项目。

## 技术参数

清水墙磨机		GTR 550 GTR 55-225
物品代码		3 601 GD4 0..
转速预选		●
恒定电子装置		●
缓速起动		●
额定输入功率	瓦	550
空载转速 $n_0$	转/分钟	340-910
磨盘直径	毫米	215
砂纸直径	毫米	225
兼容的集尘软管（直径）	毫米	45
兼容的吸尘器喷嘴（直径）	毫米	45/35/32
短款长度（不带加长管）	米	1.1
标准款长度（带1根加长管） <sup>A)</sup>	米	1.7
长款长度（带2根加长管）	米	2.3
重量符合EPTA-Procedure 01:2014		
- 短款	公斤	4.1
- 标准款	公斤	4.8
保护等级		Ⓜ/I

A)（基本供货范围）

所有参数适用于230伏的额定电压[U]，对于其他不同的电压和国际规格，数据有可能不同。

## 安装

- ▶ 在电动工具上进行所有操作之前都必须从插座上拔出电源插头。

### 更换砂纸（参见插图A）

取下砂纸(13)时，将其一侧抬起，然后从隔垫(14)上拉下。

装入新砂纸前，用刷子清除隔垫(14)上的脏污和灰尘。

隔垫(14)表面由尼龙织物组成，因此可通过魔术贴快速便捷地固定砂纸。

将砂纸(13)牢固地按压到隔垫(14)底部。

请注意砂纸(13)的冲孔与隔垫(14)上的冲孔以及磨盘(16)的孔重叠，以确保最佳的集尘效果。

**提示：**使用中等硬度的磨盘（附件）时不需要隔垫(14)，直接将砂纸(13)固定在磨盘(16)上即可。除此之外，按此处所述进行更换。

## 选择磨盘

### 软磨盘套件<sup>A)</sup>

(2 608 000 766)

- 普遍适用于平整和拱起的表面
- 该套件由软磨盘和隔垫 (2 608 000 765) 组成。磨盘只允许与隔垫搭配使用。

### 中等硬度的磨盘

(2 608 000 764)

- 高磨除率，特别适用于硬性灰浆以及用于清除墙漆
- 适用于平整表面
- 理想的集尘辅助功能可减轻使用吸尘器时的作业负担。

A) (基本供货范围)

## 更换隔垫 (参见插图A)

使用软磨盘 (基本供货范围) 时必须搭配隔垫(14)一起使用。

取下隔垫(14)时, 将其一侧抬起, 然后从磨盘(16)上拉下。

装入新隔垫前, 用刷子清除磨盘(16)上的脏污和灰尘。

磨盘(16)表面由尼龙织物组成, 因此可快速便捷地固定隔垫。

将隔垫(14)牢固地按压到磨盘(16)底面。

请注意隔垫(14)的冲孔与磨盘(16)的孔重叠, 以确保最佳的集尘效果。

## 更换磨垫 (参见插图B)

**提示:** 请立即更换损坏的磨盘(16)。

将砂纸(13)和隔垫(14)拉下。小心地拧出整个螺栓(15), 然后取下磨盘(16)。装上新磨盘(16), 然后重新拧紧螺栓。

**提示:** 安装磨盘时应注意从动件的齿轮进入磨盘的凹槽中。

**提示:** 损坏的磨盘支架必须由博世电动工具公司授权的客户服务处更换。

## 装入/取出加长管 (参见插图C-D)

仅在需要时装入加长管(9): 在没有加长管的情况下操作时能显著减少打磨所需的力消耗。

**提示:** 最多只能装入2根加长管。

**断开磨头/抓握件/加长管之间的连接 (参见插图C):**

- ① 打开夹紧杆(8)。
- ② 打开安全钩(7)。
- ③ 将之前连接的部件拉开。

**建立磨头/抓握件/加长管之间的连接 (参见插图D):**

- ④ 根据所需的连接情况将磨头(10)、抓握件(6)或加长管(9)互相推入。
- ⑤ 关上安全钩(7)。

- ⑥ 按压夹紧杆(8), 直至其与磨头(10)、抓握件(6)或加长管(9)成直角。

- ⑦ 拧紧偏心螺栓(20)。

- ⑧ 关上夹紧杆(8)。

请务必检查所有连接件是否通过安全钩(7)和夹紧杆(8)固定住以及是否牢固连接。

## 吸锯尘/吸锯屑

物料废尘可能危害健康。机器操作者或者工地附近的人如果接触、吸入这些废尘, 可能会有过敏反应或者感染呼吸道疾病。某些废尘甚至能致癌。

- 尽可能使用适合物料的集尘装置。

- 工作场地要保持空气流通。

- 请务必佩戴P2滤网等级的呼吸防护面具。

## 连接吸尘器 (见图E)

根据所使用的吸尘器选择两种连接方式之一:

- 将集尘软管(21)插入抓握件(6)上的排气孔接头(5)并卡止。将集尘软管(21)与吸尘器连接。

- 将适配器(22)插入排气孔接头(5)并卡止。将吸尘器喷嘴(23)插入适配器(22)。

根据工件的物料选择合适的吸尘装置。

吸尘可能危害健康, 可能导致癌症或干燥的废尘时, 务必使用特殊的吸尘装置。

对于较大表面, 请使用吸尘器GAS 35 L/M AFC或GAS 55 M AFC, 因为这两款能持续确保必要的抽吸功率。

在垂直的平面上操作电动工具时, 必须以吸管朝下的方式握持电动工具。

## 安装/拆卸软管夹/电缆夹 (参见插图F)

将软管夹/电缆夹(24)置于集尘软管(21)上。将电源线卡入软管夹/电缆夹的电缆槽内。

拆卸时将软管夹/电缆夹(24)从集尘软管(21)上拉下, 将电源线从软管夹/电缆夹中拉出。

# 工作

## 投入使用

- ▶ **注意电源电压!** 电源的电压必须和电动工具铭牌上标示的电压一致。标记为230伏电动工具用220伏的电压可以驱动。

## 预选转速

利用转速预选调节轮(2)也可以在运行过程中预选所需的转速。数值高意味着高转速, 数值低意味着低转速。

不论机器处在负载或空载状态, 恒定电子装置都能够稳定转速, 确保一致的工作效率。

电子控制的均调起动功能可以限制开机时的扭矩, 并延长马达的使用寿命。

## 接通/关闭

- ▶ **请确保握住手柄时可以开启/关闭开关。**

接通电动工具时, 需要向前推动电源开关(3), 使开关上出现“1”符号。

关闭电动工具时，需要向后推动电源开关**(3)**，使开关上出现“0”符号。

### 应用概览

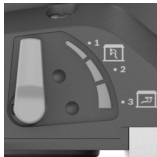
腻子/ 石膏硬度	墙壁/ 天花板	内部/外部气流	抽吸功率	转速等级	粒度 砂纸
					
极软/软	墙壁/天花板	①	6	2-4	自P180起
中等硬度	墙壁	①	6	4-6	自P120起
	天花板	③	1-5 (最佳: 3)		
极硬	墙壁/天花板	① 针对不平整表面	6	4-6	自P100起
		③ 针对平整表面			

### 工作提示

- ▶ 在电动工具上进行所有操作之前都必须从插座上拔出电源插头。
- ▶ 等待电动工具完全静止后才能够放下机器。
- ▶ 不要将电动工具放到侧面。磨盘可能会因此永久性变形。
- ▶ 本电动工具不适合固定式应用。例如不允许夹在虎钳上或固定在工作台上。

### 研磨平面

开动电动工具，把整个研磨面平贴在待研磨的表面上，并均匀地在工件上移动机器。  
磨除率和打磨效果主要取决于选择的砂纸、设定的转速级和压紧力。

只有完好的砂纸才能够提高研磨功率，并且保护电动工具。

操作机器时要均匀施压，如此才能够提高砂纸的使用寿命。

在机器上过度施压，不仅无法提高研磨功率，反而容易损坏机器并提高砂纸的损耗率。

不可以使用研磨过金属的砂纸研磨其它的物料。

请只使用Bosch原装研磨附件。

### 靠边打磨 (见图G-H)

借助可取下的刷段，能减少墙壁/天花板和磨盘之间的侧面间距。

- 使刷段**(17)**的止动件**(11)**保持按下状态。
- 将刷段**(17)**向前翻转，然后将其取下。
- 装入时，将刷段**(17)**钩挂到止动件**(11)**的对面，然后将其朝着磨头**(10)**翻转，直至卡止。

### 调节内部/外部气流

根据负压的高度，所感觉到的工具重量会减轻。

您可以按照具体用途，在不同的气流运行模式之间切换。将吸力调节杆**(12)**旋转到3个位置之一。

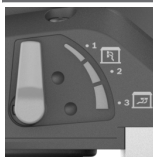
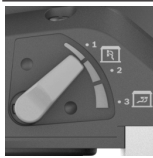
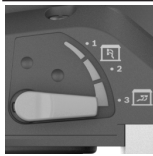
开关位置	气流类型	用途
	① 外部气流	特别适用于在打磨速度较高及无负压的情况下打磨墙壁
	② 外部和内部气流混合	中等打磨功率，带负压效应
	③ 外部和内部气流混合	特别适用于天花板打磨。打磨速度较低但负压较高(吸力)，确保所感受到的重量较低

### 调节抽吸功率

您可以调节抽吸功率，以便在打磨速度和抽吸功率之间获得您所偏好的平衡程度。仅当内部气流激活时(表格内上部位置③)才能执行这一调节操作。

通过调节轮**(1)**调整抽吸功率：

- 1-5：低至高吸力，适用于打磨天花板
- 6：最高吸力，适用于打磨墙壁

请从低抽吸功率(位置1)开始，然后缓慢提升功率，直至能感觉到压紧力。

高抽吸功率帮助您轻松打磨天花板和墙壁。但调节得过多的抽吸功率可能导致本电动工具晃动，从而对导向功能造成负面影响。



## 故障 – 原因和解决措施

原因	解决措施
<b>清水墙磨机运行不稳定或在表面上跳动。</b>	
抽吸力过强。	请降低抽吸功率或必要时切换至外部集尘。
腻子或基底过硬。	请降低抽吸功率或必要时切换至外部集尘。 降低转速。
<b>待加工物料的磨除率过大。</b>	
清水墙磨机转速过高。	降低转速。
清水墙磨机上的抽吸力过强。	减小抽吸力或切换至外部集尘。
腻子中的填料含量高或非常软。	接通外部集尘，将抽吸功率调节轮调至第6档，极端情况下请降低转速。
磨料粒度过大。	请使用粒度更细的砂纸。
<b>表面质量不理想。</b>	
磨料粒度过大。	请使用粒度更细的砂纸。
未遵守腻子的干燥时间。	请参照制造商的技术说明页和相关建议。
抽吸力过强。	降低抽吸功率。
腻子中的填料含量高或非常软。	请使用粒度更细的砂纸。
将正在运行的电动工具放到了表面上（形成槽纹）。	请先将电动工具放到表面上，然后再接通电动工具。 在表面上作业时，请务必 <b>搭配</b> 可取下的刷段工作。
<b>表面上有打磨槽纹。</b>	
将硬磨盘斜着放到了表面上。	使用带隔垫的软磨盘。
对于极软的腻子而言，磨盘过硬或磨料粒度过粗。	使用带隔垫的软磨盘。 选择更细的磨料粒度。
<b>抽吸力不足。</b>	
吸尘器上的集尘功率过低。	在吸尘器上提高吸力。
清水墙磨机转速过高。	降低转速。
清水墙磨机上的内部集尘作用过小。	降低抽吸功率或切换至外部集尘。
腻子中的填料含量高或非常软。	接通外部集尘，将抽吸功率调节轮调至第6档，极端情况下请降低转速。
吸尘器的主过滤器已卡住/阻塞。	定期清洁滤芯： – 方案1：将吸力调节调至最大抽吸功率。用手掌堵住吸尘器上的吸嘴、集尘软管或抽吸开口10秒钟，直至自动清洁启用。

原因	解决措施
	– 方案2：以机械方式清洁滤芯（抽吸）。 – 方案3：检查滤芯是否有损坏以及是否堵塞。定期安装新的滤芯。
使用无纺布集尘袋。	使用废弃处理用集尘袋。
集尘软管堵塞或扭转。	清除堵塞或排除扭转情况。
吸尘器的集尘容器已满。	排空吸尘器的集尘容器。

## 维修和服务

### 维护和清洁

- ▶ 在电动工具上进行所有操作之前都必须从插座上拔出电源插头。
- ▶ 电动工具和通气孔必须随时保持清洁，以确保工作效率和工作安全。

如果必须更换连接线，务必把这项工作交给**Bosch**或者经授权的**Bosch**电动工具顾客服务执行，以避免危害机器的安全性能。

### 更换连接软管（见图I）

如需**废弃处理**连接软管(18)，请用螺丝刀松开软管夹(25)的螺栓，然后将软管夹(25)连同连接软管(18)取下。取下软管夹(25)。在连接软管(18)的另一端抽出软管固定件(27)的内壳(26)。固定住内壳(26)，然后将连接软管(18)转出。

如需**装入**新的连接软管(18)，则要固定住内壳(26)，然后转入新的连接软管(18)直至限位。将软管夹(25)装到连接软管(18)的另一侧。螺栓头的定位要确保能轻松地用螺丝刀将软管夹(25)以约2牛·米的扭矩拧紧到磨头(10)上。

### 客户服务和应用咨询

本公司顾客服务处负责回答有关本公司产品的修理、维护和备件的问题。备件的展开图纸和信息也可查看：[www.bosch-pt.com](http://www.bosch-pt.com)  
博世应用咨询团队乐于就我们的产品及其附件问题提供帮助。

询问和订购备件时，务必提供机器铭牌上标示的10位数物品代码。

### 中国大陆

博世电动工具（中国）有限公司  
中国 浙江省 杭州市  
滨江区 滨康路567号  
102/1F 服务中心  
邮政编码：310052  
电话：(0571)8887 5566 / 5588  
传真：(0571)8887 6688 x 5566# / 5588#  
电邮：[bsc.hz@cn.bosch.com](mailto:bsc.hz@cn.bosch.com)  
[www.bosch-pt.com.cn](http://www.bosch-pt.com.cn)

**制造商地址：**

Robert Bosch Power Tools GmbH  
 罗伯特·博世电动工具有限公司  
 70538 Stuttgart / GERMANY  
 70538 斯图加特 / 德国

**其他服务地址请见：**

www.bosch-pt.com/serviceaddresses

**处理废弃物**

必须以符合环保要求的方式回收再利用电动工具、附件和包装材料。

不可以把电动工具丢入家庭垃圾中！

**产品中有害物质的名称及含量**

部件名称	有害物质					
	铅 (Pb)	汞 (Hg)	镉 (Cd)	六价铬 (Cr <sup>+6</sup> )	多溴联苯 (PBB)	多溴二苯醚 (PBDE)
外壳的金属部分	○	○	○	○	○	○
外壳的非金属部分	○	○	○	○	○	○
机械传动机构	○	○	○	○	○	○
电机组件	○	○	○	○	○	○
控制组件	X	○	○	○	○	○
附件	○	○	○	○	○	○
配件	○	○	○	○	○	○
连接件	○	○	○	○	○	○
电源线* ①	X	○	○	○	○	○

本表格依据SJ/T11364的规定编制。

○：表示该有害物质在该部件所有均质材料中的含量均在GB/T 26572规定的限量要求以下。

X：表示该有害物质至少在该部件的某一均质材料中的含量超出GB/T 26572规定的限量要求。且目前业界没有成熟的替代方案，符合欧盟RoHS指令环保要求。

① 适用于采用电源线连接供电的产品。

产品环保使用期限内的使用条件参见产品说明书。

**繁體中文****安全注意事項****電動工具一般安全注意事項**

**警告** 請詳讀工作臺及電動工具的所有安全警告與使用說明。若不遵照以下列出的指示，將可能導致電擊、著火和/或人員重傷。

**保存所有警告和說明書以備查閱。**

在所有警告中，「電動工具」此一名詞泛指：以市電驅動的（有線）電動工具或是以電池驅動的（無線）電動工具。

**工作場地的安全**

▶ **保持工作場地清潔和明亮。** 混亂和黑暗的場地會引發事故。

▶ **不要在易爆環境，如有易燃液體、氣體或粉塵的環境下操作電動工具。** 電動工具產生的火花會點燃粉塵或氣體。

▶ **讓兒童和旁觀者離開後操作電動工具。** 注意力不集中會使您失去對工具的控制。

**電氣安全**

▶ **電動工具插頭必須與插座相配。** 絕不能以任何方式改裝插頭。需接地的電動工具不能使用任何轉換插頭。未經改裝的插頭和相配的插座將減少電擊危險。

▶ **避免人體接觸接地表面，如管道、散熱片和冰箱。** 如果您身體接地會增加電擊危險。

▶ **不得將電動工具暴露在雨中或潮濕環境中。** 水進入電動工具將增加電擊危險。

▶ **不得濫用電線。** 絕不能用電線搬運、拉動電動工具或拔出其插頭。使電線遠離熱源、油、銳利邊緣或移動零件。受損或纏繞的軟線會增加電擊危險。

- ▶ 當在戶外使用電動工具時，使用適合戶外使用的延長線。適合戶外使用的軟線，將減少電擊危險。
- ▶ 如果在潮濕環境下操作電動工具是不可避免的，應使用剩餘電流動作保護器（RCD）。使用RCD可降低電擊危險。

#### 人身安全

- ▶ 保持警覺，當操作電動工具時關注所從事的操作並保持清醒。當您感到疲倦，或在有藥物、酒精或治療反應時，不要操作電動工具。在操作電動工具時瞬間的疏忽會導致嚴重人身傷害。
- ▶ 使用個人防護裝置。始終佩戴護目鏡。安全裝置，諸如適當條件下使用防塵面具、防滑安全鞋、安全帽、聽力防護等裝置能減少人身傷害。
- ▶ 防止意外起動。確保開關在連接電源和/或電池盒、拿起或搬運工具時處於關閉位置。手指放在已接通電源的開關上或開關處於接通時插入插頭可能會導致危險。
- ▶ 在電動工具接通之前，拿掉所有調節鑰匙或扳手。遺留在電動工具旋轉零件上的扳手或鑰匙會導致人身傷害。
- ▶ 手不要伸展得太長。時刻注意立足點和身體平衡。這樣在意外情況下能很好地控制電動工具。
- ▶ 著裝適當。不要穿寬鬆衣服或佩戴飾品。讓您的衣物及頭髮遠離運動部件。寬鬆衣服、佩飾或長髮可能會捲入運動部件中。
- ▶ 如果提供了與排屑、集塵設備連接用的裝置，要確保他們連接完好且使用得當。使用這些裝置可減少塵屑引起的危險。
- ▶ 切勿因經常使用工具所累積的熟練感而過度自信，輕忽工具的安全守則。任何一個魯莽的舉動都可能瞬間造成人員重傷。

#### 電動工具使用和注意事項

- ▶ 不要濫用電動工具，根據用途使用適當的電動工具。選用適當設計的電動工具會使您工作更有效、更安全。
- ▶ 如果開關不能開啟或關閉工具電源，則不能使用該電動工具。不能用開關來控制的電動工具是危險的且必須進行修理。
- ▶ 在進行任何調整、更換配件或貯存電動工具之前，必須從電源上拔掉插頭並/或取出電池盒。這種防護性措施將減少工具意外起動的危險。
- ▶ 將閒置不用的電動工具貯存在兒童所及範圍之外，並且不要讓不熟悉電動工具或對這些說明不瞭解的人操作電動工具。電動工具在未經培訓的用戶手中是危險的。
- ▶ 保養電動工具與配備。檢查運動件是否調整到位或卡住，檢查零件破損情況和影響電動工具運行的其他狀況。如有損壞，電動工具應在使用前修理好。許多事故由維護不良的電動工具引發。
- ▶ 保持切削刀鋒利和清潔。保養良好的有鋒利切削刃的刀具不易卡住而且容易控制。
- ▶ 按照使用說明書，考慮作業條件和進行的作業來使用電動工具、配件和工具的刀頭等。將電動工具用於那些與其用途不符的操作可能會導致危險。

- ▶ 把手及握持區應保持乾燥、潔淨，且不得沾染任何油液或油脂。易滑脫的把手及握持區將無法讓您在發生意外狀況時安全地抓緊並控制工具。

#### 檢修

- ▶ 將您的電動工具送交專業維修人員，必須使用同樣的備件進行更換。這樣將確保所維修的電動工具的安全性。

#### 砂磨機安全注意事項

- ▶ 本電動工具僅適用於乾式研磨。水進入電動工具將增加電擊危險。
- ▶ 請注意：有失火之虞！請避免砂磨材料或砂帶機過熱。暫停作業之前請務必清空集塵容器。集塵袋、超微細過濾袋、紙袋內（或吸塵器過濾袋/濾材內）的研磨粉塵可能在不利條件下自行點燃。尤其是當研磨粉塵若混入殘留的烤漆、聚胺酯或其他化學物質，而且在經過長時間運轉後砂磨材料的溫度又極高時，這種情形特別具危險性。
- ▶ 等待電動工具完全靜止後才能夠放下機器。
- ▶ 固定好工件。使用固定裝置或老虎鉗固定工件，會比用手持握工件更牢固。
- ▶ 作業期間請用雙手牢牢握緊電動工具並保持穩固。使用雙手才能夠更穩定地操作電動工具。
- ▶ 請將電動工具連接至合規的已接地市電電力網。插座與延長線都必須具有保護接地設計。

#### 產品和功率描述



請詳讀所有安全注意事項和指示。如未遵守安全注意事項與指示，可能導致火災、人員遭受電擊及/或重傷。  
請留意操作說明書中最前面的圖示。

#### 依規定使用機器

本電動工具用於乾式打磨抹平的隔間牆板、室內外天花板和牆壁，以及用於清除油漆、殘留黏膠和鬆散灰泥。

#### 插圖上的機件

機件的編號和電動工具詳解圖上的編號一致。

- (1) 吸氣功率轉鈕
- (2) 轉數設定轉鈕
- (3) 起停開關
- (4) 把手（絕緣握柄）
- (5) 排塵接管
- (6) 把手部位
- (7) 安全鉤
- (8) 緊固扳桿
- (9) 延長管
- (10) 磨頭
- (11) 刷節鎖扣
- (12) 吸力調整桿



- (13) 研磨片<sup>a)</sup>
- (14) 緩衝墊
- (15) 磨盤螺栓
- (16) 磨盤
- (17) 刷節鎖扣
- (18) 連接軟管
- (19) 磨盤座
- (20) 偏心螺栓
- (21) 吸塵管<sup>a)</sup>
- (22) 吸塵頭轉接頭<sup>a)</sup>
- (23) 吸塵頭<sup>a)</sup>
- (24) 軟管／電纜夾<sup>a)</sup>
- (25) 軟管夾
- (26) 內殼
- (27) 軟管固定件

a) 圖文中提到的配件，並不包含在基本的供貨範圍中。本公司的配件清單中有完整的配件供應項目。

## 技術性數據

乾式砂磨機		GTR 550 GTR 55-225
產品機號		3 601 GD4 0..
轉數設定		●
電子穩定控制系統		●
緩速起動		●
額定輸入功率	W	550
無負載轉數 $n_0$	次 / 分	340-910
磨盤直徑	mm	215
研磨直徑	mm	225
相容的吸塵管 (直徑)	mm	45
相容的吸塵頭 (直徑)	mm	45/35/32
短版長度 (不含延長管)	m	1.1
標準版長度 (含 1 條延長管) <sup>A)</sup>	m	1.7
長版長度 (含 2 條延長管)	m	2.3
重量符合 EPTA-Procedure 01:2014		
- 短版	kg	4.1
- 標準版	kg	4.8
絕緣等級		⊕/I

A) 標準供貨範圍

本說明書提供的參數是以 230 伏特為依據，於低電壓地區，此數據有可能不同。

## 安裝

- ▶ 維修電動工具或換裝零、配件之前，務必從插座上拔出插頭。

## 更換研磨片 (請參考圖 A)

若要取下研磨片 (13)，請從側邊將它扳開，接著再將它從緩衝墊 (14) 上拔下。

裝上新的研磨片之前，請用例如刷子清除緩衝墊 (14) 上的髒污與粉塵。

緩衝墊 (14) 的表面材質是魔鬼氈，可以很便利地快速固定研磨片。

將研磨片 (13) 牢牢按壓到緩衝墊 (14) 底部上。

請注意：為確保最佳吸塵效果，請將研磨片 (13) 上的沖孔對準緩衝墊 (14) 上的沖孔以及磨盤 (16) 上的開孔。

**提示：**使用中等硬度磨盤 (配件) 時不需要緩衝墊 (14)，研磨片 (13) 會直接固定於磨盤 (16) 上。除此之外，請依此處所述進行更換。

## 選用磨盤

軟磨盤組 <sup>A)</sup> (2 608 000 766)	<ul style="list-style-type: none"> <li>- 通用於平坦和彎曲表面</li> <li>- 該套組含有軟磨盤和緩衝墊 (2 608 000 765)。此磨盤僅能搭配緩衝墊使用。</li> </ul>
中硬磨盤組 (2 608 000 764)	<ul style="list-style-type: none"> <li>- 高磨除性，適用於硬石膏和去除舊牆漆</li> <li>- 適用於平坦表面</li> <li>- 極佳的吸塵支援性，搭配吸塵器使作業更為輕鬆。</li> </ul>

A) 標準供貨範圍

## 更換緩衝墊 (請參考圖 A)

使用軟磨盤 (標準配備) 時必須使用緩衝墊 (14)。若要取下緩衝墊 (14)，請從側邊將它扳開，接著再將它從磨盤 (16) 上拔下。

裝上新的緩衝墊之前，請用例如刷子清除磨盤 (16) 上的髒污與粉塵。

磨盤 (16) 的表面材質是魔鬼氈，可以很便利地快速固定緩衝墊。

將緩衝墊 (14) 牢牢按壓到磨盤 (16) 底部上。

請注意：為確保最佳吸塵效果，請將緩衝墊 (14) 上的沖孔對準磨盤 (16) 上的開孔。

## 更換磨盤 (請參考圖 B)

**提示：**磨盤 (16) 如有受損請立即換掉。

將研磨片 (13) 和緩衝墊 (14) 拔下。將螺栓 (15) 完全旋出，並取下磨盤 (16)。裝上新的磨盤 (16)，然後旋緊螺栓。

**提示：**裝上磨盤時請注意從動部件的嚙合齒應要卡進磨盤的凹槽內。

**提示：**磨盤座如果損壞，必須交由博世電動工具公司授權的客戶服務處更換。

## 裝上／取出延長管 (請參考圖 C-D)

請僅於必要時裝上延長管 (9)：沒有延長管時研磨作業所需的气力會明顯降低。

**提示：**最多僅可裝入 2 根延長管。

**鬆開磨頭／把手部位／延長管**（請參考圖 C）：

- ❶ 打開緊固扳桿 (8)。
- ❷ 打開安全鉤 (7)。
- ❸ 將之前相連的零件拉開。

**連接磨頭／把手部位／延長管**（請參考圖 D）：

- ❹ 視所需的連接方式而定，分別將磨頭 (10)、把手部位 (6) 或延長管 (9) 相互推入。
- ❺ 關閉安全鉤 (7)。
- ❻ 按壓緊固扳桿 (8)，直到其與磨頭 (10)、把手部位 (6) 或延長管 (9) 呈直角。
- ❼ 旋緊偏心螺柱 (20)。
- ❽ 關閉緊固扳桿 (8)。

請務必檢查所有連接處是否皆已用安全鉤 (7) 和緊固扳桿 (8) 固定且緊密接合。

### 吸除廢塵／料屑

材質的粉塵可能有害健康。機器操作者或施工現場附近的人員如果接觸、吸入這些廢塵，可能會引發過敏反應或感染呼吸道疾病。

某些粉塵被認為具有致癌性。

- 儘可能使用適合物料的吸塵裝置。
- 工作場所要保持空氣流通。
- 請務必配戴 P2 過濾等級的口罩。

### 連接吸塵裝置（請參考圖 E）

請根據所使用的吸塵器選擇兩者之一的連接方式：

- 將吸塵管 (21) 插到把手 (6) 上的排塵接管 (5) 上並使其卡入。將吸塵軟管 (21) 與吸塵器連接起來。
- 將轉接頭 (22) 插到排塵接管 (5) 上並使其卡入。將吸塵器的吸頭 (23) 插入轉接頭 (22)。

根據工件材質選擇合適的吸塵裝置。

吸集可能危害健康、可能致癌或乾燥的廢塵時，務必使用特殊吸塵裝置。

### 用途概覽

填料／ 石膏硬度	牆壁／ 天花板	內部／外部氣流	吸氣功率	轉數檔位	研磨片 粒度
極軟／軟	牆壁／天花板	①	6	2-4	P180 起
中等硬度	牆	①	6	4-6	P120 起
	天花板	③	1-5 (最佳：3)		
極硬	牆壁／天花板	① 表面不平坦時	6	4-6	P100 起
		③ 表面平坦時	1-3		

### 作業注意事項

- ▶ 維修電動工具或換裝零、配件之前，務必從插座上拔出插頭。

應用於大面積時，請使用 GAS 35 L/M AFC 或 GAS 55 M AFC 吸塵器，因為它們可提供所需的持續吸力功率。

在垂直平面上操作電動工具時，必須以吸塵管朝下的方式握持電動工具。

### 安裝拆卸軟管／電纜夾（請參考圖 F）

將軟管／電纜夾 (24) 套在吸塵管 (21) 上。將電源線插入軟管／電纜夾的電纜槽內。

拆卸時，請將軟管／電纜夾 (24) 從吸塵管 (21) 拔下，並將電源線從軟管／電纜夾拔出。

## 操作

### 操作機器

- ▶ 請注意電源電壓！電源的電壓必須和電動工具銘牌上標示的電壓一致。標示為 230 V 的電動工具亦可接上 220 V 電源。

### 設定轉速

利用轉速預設轉鈕 (2)，即使是在工具運作期間，亦可按照需求預設轉速。數字越大代表轉數越高，數字越小轉數越低。

不論機器處在負載或空載狀態，恆定電子裝置都能夠穩定轉速，確保一致的工作效率。

電子控制的緩速起動功能可以限制開機時的扭力，並延長馬達的使用壽命。

### 啟動／關閉

- ▶ 請確定您不用放開把手，就能操作起停開關。

若要啟動電動工具，請將起停開關 (3) 往前推，此時開關上出現的符號是「I」。

若要關閉電動工具，請將起停開關 (3) 往後推，此時開關上會出現「0」符號。

- **本電動工具並不適用於以不移動的方式進行加工。**不得將它夾入老虎鉗或固定在工作桌上。

### 研磨平面

啟動電動工具，把整個研磨面平貼在待研磨的表面上，並均力地在工件上移動機器。

磨除功率和研磨的效果原則上是由所選擇的研磨片、設定的轉數等級和操作機器時施壓的大小來決定的。

只有完好的研磨片才能夠提高研磨效率，並且保護電動工具。

操作機器時要均力施壓，如此才能夠提高研磨片的使用壽命。

在機器上施力過度，不僅無法提高研磨效率，機器反而容易損壞並加速研磨片耗損。

不可以使用研磨過金屬的研磨片來研磨其它材質。僅可使用 **Bosch** 原廠研磨配件。

### 靠邊研磨（請參考圖 G-H）



透過可取下的刷節，可讓您縮短牆壁／天花板與磨盤之間的側邊距離。

- 按住刷節 (17) 的鎖扣 (11) 不放。
- 將刷節 (17) 向前翻轉並取下。
- 想裝入時，請將刷節 (17) 掛上鎖扣 (11) 的另一側，並將其向磨頭 (10) 翻轉，直到卡入。

### 設定內部／外部氣流

視負壓的強度，您所感受的工具重量會有不同程度的降低。

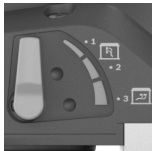
您可根據應用目的在各種氣流運作類型之間進行切換。將吸力調整桿 (12) 轉至 3 個位置的其中之一。

開關位置	氣流類型	應用
	① 外部氣流	適用於牆面的高速研磨，不具負壓效果
	② 外部與內部混合氣流	中等研磨功率，具負壓效果
	③ 外部與內部混合氣流	適用於天花板的低速研磨，具高負壓（吸力）效果，以達到較輕的重量感

### 設定吸氣功率

您可將吸氣功率設定為您所偏好的研磨速度與吸力平衡點。只有在內部氣流已啟動時（表中上方的位置 ③），才可進行調整。

請使用設定轉鈕 (1) 調整吸氣功率：

- 1-5：低吸力至高吸力，適用於研磨天花板
- 6：最高吸力，適用於研磨牆壁

請先從低吸氣功率開始（位置 1），然後慢慢提高，直到感覺到觸壓。

高吸氣功率可使天花板和牆壁的研磨工作不感費力。過高的吸氣功率可能使電動工具產生晃動而難以操作。

### 故障 - 原因和補救方法

原因	補救措施
<b>乾式砂磨機運行不穩或在表面上顛簸晃動。</b>	
吸氣效果太強。	請降低吸氣功率，或必要時切換成外部吸氣。
硬性填料材質或基材。	請降低吸氣功率，或必要時切換成外部吸氣。 請降低轉數。
<b>處理材料的剷除量過大。</b>	
乾式砂磨機的轉數過高。	請降低轉數。
乾式砂磨機上的吸氣效果太強。	降低吸氣效果或切換成外部吸氣。
填料材質含高填充物成份或極軟。	啟動外部吸氣，將吸氣功率設定轉鈕調至第 6 級，並在極端情況下降低轉數。
磨具粒度過大。	請使用粒度較細的研磨片。
<b>表面品質不佳。</b>	
磨具粒度過大。	請使用粒度較細的研磨片。
未遵循填料材質的乾燥時間。	請遵守技術須知和製造商建議。
吸氣效果太強。	請降低吸氣功率。
填料材質含高填充物成份或極軟。	請使用粒度較細的研磨片。
電動工具在運行時被施放於表面上（產生溝痕）。	請先施放好電動工具，然後再啟動。 在平面上作業時，請一律使用可拆式刷節。
<b>在表面上有磨痕。</b>	
硬磨盤被傾斜施放於表面上。	使用附帶緩衝墊的軟磨盤。
磨盤對於極軟的填料材質硬度過高，或磨具粒度過粗。	使用附帶緩衝墊的軟磨盤。 請選擇較細的磨具粒度。
<b>吸氣效果不足。</b>	
吸塵器的吸氣功率過低。	請提高吸塵器的吸力。
乾式砂磨機的轉數過高。	請降低轉數。
乾式砂磨機上的內部吸氣功率過低。	降低吸氣效果或切換成外部吸氣。

原因	補救措施
填料材質含高填充物成份或極軟。	啟動外部吸氣，將吸氣功率設定轉鈕調至第 6 級，並在極端情況下降低轉數。
吸塵器的主濾網堵住／阻塞。	請定期清潔濾芯： - 方式 1：將吸力調節至最大功率。用手掌密封吸塵器上的噴嘴口、吸塵管或抽吸口 10 秒鐘，直到自動清潔功能啟動。 - 方式 2：以機械方式清潔濾芯（抽吸）。 - 方式 3：檢查濾芯是否損壞或阻塞。請定時更換新的濾芯。
使用絨質集塵袋。	請使用資源回收集塵袋。
吸塵管阻塞或彎折。	去除阻塞物或排除彎折狀況。
吸塵器的集塵容器已滿。	請清空吸塵器的集塵容器。

## 維修和服務

### 維修和清潔

- ▶ 維修電動工具或換裝零、配件之前，務必從插座上拔出插頭。
- ▶ 電動工具和通風口都必須保持清潔，這樣才能夠提高工作品質和安全性。

如果必須更換連接線，請務必交由 **Bosch** 或者經授權的 **Bosch** 電動工具顧客服務執行，以避免危害機器的安全性能。

#### 更換連接軟管（請參考圖 I）

若要拆下連接軟管 (18)，請使用螺絲起子鬆開軟管夾螺栓 (25) 並將軟管夾 (25) 與連接軟管 (18) 抬起。取下軟管夾 (25)。在連接軟管 (18) 的另一端

也拉出軟管固定件 (27) 的內殼 (26)。緊緊固定內殼 (26) 並將連結軟管 (18) 旋出。

若想裝入新的連接軟管 (18)，緊緊固定內殼 (26)，並將新的連接軟管 (18) 旋入到底。將軟管夾 (25) 安裝在連接軟管 (18) 的另一端。將螺栓頭定位好，使您不費力即可使用螺絲起子在磨頭 (10) 上以大約 2 Nm 的扭力將軟管夾 (25) 旋緊。

### 顧客服務處和顧客諮詢中心

本公司顧客服務處負責回答有關本公司產品的維修、維護和備用零件的問題。以下的網頁中有分解圖和備用零件相關資料：[www.bosch-pt.com](http://www.bosch-pt.com)  
如果對本公司產品及其配件有任何疑問，博世應用諮詢小組很樂意為您提供協助。  
當您需要諮詢或訂購備用零件時，請務必提供本產品型號銘牌上 10 位數的產品機號。

#### 台灣

台灣羅伯特博世股份有限公司  
建國北路一段90號6樓  
台北市10491  
電話: (02) 7734 2588  
傳真: (02) 2516 1176  
[www.bosch-pt.com.tw](http://www.bosch-pt.com.tw)

#### 製造商地址:

Robert Bosch Power Tools GmbH  
羅伯特·博世電動工具有限公司  
70538 Stuttgart / GERMANY  
70538 斯圖加特/ 德國

#### 以下更多客戶服務處地址：

[www.bosch-pt.com/serviceaddresses](http://www.bosch-pt.com/serviceaddresses)

### 廢棄物處理

必須以符合環保的方式，回收再利用損壞的機器、配件和廢棄的包裝材料。

不可以把電動工具丟入家庭垃圾中。



設備名稱：牆面砂磨機，型號（型式）：GTR 550

#### 限用物質及其符號

單元	鉛 (Pb)	汞 (Hg)	鎘 (Cd)	六價鉻 (Cr <sup>+6</sup> )	多溴聯苯 (PBB)	多溴二苯醚 (PBDE)
馬達	○	○	○	○	○	○
電源開關	○	○	○	○	○	○
內部配線	○	○	○	○	○	○
外殼（塑料）	○	○	○	○	○	○
電源線組	-	○	○	○	○	○

備考 1. "超出 0.1 wt %" 及 "超出 0.01 wt %" 係指限用物質之百分比含量超出百分比含量基準值。

備考 2. "○" 係指該項限用物質之百分比含量未超出百分比含量基準值。

備考 3. "-" 係指該項限用物質為排除項目。

## ไทย

### คำเตือนเพื่อความปลอดภัย

#### คำเตือนเพื่อความปลอดภัยทั่วไปสำหรับเครื่องมือไฟฟ้า

##### ⚠ คำเตือน อ่านคำเตือนเพื่อความปลอดภัย คำแนะนำ ภาพประกอบ และข้อมูล

##### จำเพาะทั้งหมดที่จัดส่งมาพร้อมกับเครื่องมือไฟฟ้า

การไม่ปฏิบัติตามคำแนะนำทั้งหมดที่ระบุไว้ด้านล่างนี้อาจทำให้ถูกไฟฟ้าดูด เกิดไฟไหม้ และ/หรือได้รับบาดเจ็บอย่างร้ายแรง

##### เก็บรักษาคำเตือนและคำสั่งทั้งหมดสำหรับเปิดอ่านในภายหลัง

คำว่า "เครื่องมือไฟฟ้า" ในคำเตือนหมายถึง เครื่องมือไฟฟ้าของท่านที่ทำงานด้วยพลังงานไฟฟ้าจากแหล่งจ่ายไฟหลัก (มีสายไฟฟ้า) และเครื่องมือไฟฟ้าที่ทำงานด้วยพลังงานไฟฟ้าจากแบตเตอรี่ (ไร้สาย)

##### ความปลอดภัยในสถานที่ทำงาน

- ▶ **รักษาสถานที่ทำงานให้สะอาดและมีไฟส่องสว่างดี** สถานที่ที่มีมืดหรือรกรุงรังนำมาซึ่งอุบัติเหตุ
- ▶ **อย่าใช้เครื่องมือไฟฟ้าทำงานในสภาพบรรยากาศที่จุดติดไฟได้ เช่น ในที่มีมีของเหลวไวไฟ ก๊าซ หรือฝุ่น** เมื่อใช้เครื่องมือไฟฟ้าจะเกิดประกายไฟซึ่งอาจจุดฝุ่นหรือไอให้ลุกเป็นไฟได้
- ▶ **ขณะใช้เครื่องมือไฟฟ้าทำงาน ต้องกันเด็กและผู้ยี่นดูให้ออกห่าง** การหันเหความสนใจอาจทำให้ท่านขาดการควบคุมเครื่องมือได้

##### ความปลอดภัยเกี่ยวกับไฟฟ้า

- ▶ **ปลั๊กของเครื่องมือไฟฟ้าต้องเหมาะสมพอดีกับเต้าเสียบ** อย่าตัดแปลงปลั๊กไม่ว่าในลักษณะใดๆ อย่างเด็ดขาด อย่าใช้ปลั๊กพ่วงต่อใดๆ กับเครื่องมือไฟฟ้าที่มีสายดิน ปลั๊กที่ไม่ตัดแปลงและเต้าเสียบที่เข้ากันช่วยลดความเสี่ยงจากการถูกไฟฟ้าดูด
- ▶ **หลีกเลี่ยงอย่าให้ร่างกายสัมผัสกับพื้นผิวที่ต่อสายดินหรือลงกราวด์ไว้ เช่น ท่อ เครื่องทำความร้อน เตา และตู้เย็น** จะเสี่ยงอันตรายจากการถูกไฟฟ้าดูดมากขึ้นหากกระแสไฟฟ้าวิ่งผ่านร่างกายของท่านลงดิน

- ▶ **อย่าให้เครื่องมือไฟฟ้าถูกฝนหรืออยู่ในสภาพเปียกชื้น** หากน้ำเข้าในเครื่องมือไฟฟ้า จะเพิ่มความเสี่ยงจากการถูกไฟฟ้าดูด
- ▶ **อย่าใช้สายไฟฟ้าในทางที่ผิด** อย่าใช้สายไฟฟ้าเพื่อยก ดึง หรือถอดปลั๊กเครื่องมือไฟฟ้า กันสายไฟฟ้าออกจากความร้อน น้ำมัน ขอบแหลมคม หรือชิ้นส่วนที่เคลื่อนที่ สายไฟฟ้าที่ชำรุดหรือพันกันยุ่งเพิ่มความเสี่ยงจากการถูกไฟฟ้าดูด
- ▶ **เมื่อใช้เครื่องมือไฟฟ้าทำงานกลางแจ้ง ให้ใช้สายไฟต่อที่เหมาะสมสำหรับการใช้งานกลางแจ้ง** การใช้สายไฟต่อที่เหมาะสมสำหรับงานกลางแจ้งช่วยลดอันตรายจากการถูกไฟฟ้าดูด
- ▶ **หากไม่สามารถหลีกเลี่ยงการใช้เครื่องมือไฟฟ้าทำงานในสถานที่เปียกชื้นได้ ให้ใช้สวิตช์ตัดวงจรเมื่อเกิดการรั่วไหลของไฟฟ้าจากสายดิน (RCD)** การใช้สวิตช์ตัดวงจรเมื่อเกิดการรั่วไหลของไฟฟ้าจากสายดินช่วยลดความเสี่ยงต่อการถูกไฟฟ้าดูด

##### ความปลอดภัยของบุคคล

- ▶ **ท่านต้องอยู่ในสภาพเตรียมพร้อม ระมัดระวังในสิ่งที่ท่านกำลังทำอยู่ และมีสติขณะใช้เครื่องมือไฟฟ้าทำงาน** อย่าใช้เครื่องมือไฟฟ้าขณะที่ท่านกำลังเหนื่อย หรืออยู่ภายใต้การครอบงำของฤทธิ์ของยาเสพติด แอลกอฮอล์ และยา เมื่อใช้เครื่องมือไฟฟ้าทำงานในช่วงเวลาที่ท่านขาดความเอาใจใส่อาจทำให้บุคคลบาดเจ็บอย่างรุนแรงได้
- ▶ **ใช้อุปกรณ์ปกป้องร่างกาย สวมแว่นตาป้องกันเสมอ** อุปกรณ์ปกป้อง เช่น หนวดกากันฝุ่น รองเท้ากันลื่น หมวกแข็ง หรือประภทกกันเสียงดังที่ใช้ตามความเหมาะสมกับสภาพการทำงาน จะลดการบาดเจ็บทางร่างกาย
- ▶ **ป้องกันการติดเครื่องโดยไม่ตั้งใจ ตรวจสอบให้แน่ใจว่าสวิตช์อยู่ในตำแหน่งปิดก่อนเชื่อมต่อเข้ากับแหล่งจ่ายไฟ และ/หรือแบตเตอรี่แพ็ค ยกหรือถือเครื่องมือการถือเครื่องโดยใช้นิ้วหัวที่สวิตช์ หรือเสียบปลั๊กไฟฟ้าขณะสวิตช์เปิดอยู่ อาจนำไปสู่อุบัติเหตุที่ร้ายแรงได้**
- ▶ **นำเครื่องมือปรับแต่งหรือประแจปากตายออกก่อนเปิดสวิตช์เครื่องมือไฟฟ้า** เครื่องมือหรือประแจปากตายที่วางอยู่กับส่วนของเครื่องที่กำลังหมุนจะทำให้บุคคลบาดเจ็บได้
- ▶ **อย่าเอื้อมไกลเกินไป** ตั้งทำยีนที่มั่นคงและวางน้ำหนักให้สมดุลตลอดเวลา ในลักษณะนี้ท่านสามารถควบคุมเครื่องมือไฟฟ้าในสถานการณ์ที่ไม่คาดคิดได้ดีกว่า
- ▶ **แต่งกายอย่างเหมาะสม** อย่าใส่เสื้อผ้าหลวมหรือสวมเครื่องประดับ เหนวมและเสื้อผ้าออกห่างจากชิ้นส่วนที่



เคลื่อนที่ เลื่อนผ้าหวม เครื่องประดับ และผม ยาวอาจเข้าไปติดในชิ้นส่วนที่เคลื่อนที่

- ▶ หากเครื่องมือไฟฟ้ามีข้อเชื่อมต่อกับเครื่องดูดฝุ่นหรือเครื่องเก็บผง ให้ตรวจสอบให้แน่ใจว่าได้เชื่อมต่อและใช้งานอย่างถูกต้อง การใช้อุปกรณ์ดูดฝุ่นช่วยลดอันตรายที่เกิดจากฝุ่นได้
- ▶ เมื่อใช้งานเครื่องบ่อยครั้งจะเกิดความคุ้นเคย อย่าให้ความคุ้นเคยทำให้ท่านเกิดความชะล่าใจและละเลยกฎเกณฑ์ด้านความปลอดภัยในการใช้งานเครื่อง การทำงานอย่างไม่ระมัดระวังอาจทำให้เกิดการบาดเจ็บอย่างร้ายแรงภายในเสี้ยววินาที

#### การใช้และการดูแลรักษาเครื่องมือไฟฟ้า

- ▶ อย่างผืนกำลังเครื่องมือไฟฟ้า ใช้เครื่องมือไฟฟ้าที่ถูกต้องตรงตามลักษณะงานของท่าน เครื่องมือไฟฟ้าที่ถูกต้องจะทำงานได้ดีกว่าและปลอดภัยกว่าในระดับสมรรถภาพที่ออกแบบไว้
- ▶ อย่าใช้เครื่องมือไฟฟ้าถ้าสวิตช์ไม่สามารถเปิดปิดได้ เครื่องมือไฟฟ้าที่ไม่สามารถควบคุมการเปิดปิดด้วยสวิตช์ได้ เป็นเครื่องมือไฟฟ้าที่ไม่ปลอดภัยและต้องส่งซ่อมแซม
- ▶ ก่อนปรับแต่งเครื่อง เปลี่ยนอุปกรณ์ประกอบ หรือเก็บเครื่องเข้าที่ ต้องถอดปลั๊กออกจากแหล่งจ่ายไฟ และ/หรือถอดแบตเตอรี่แพ็คเกจออกจากเครื่องมือไฟฟ้าหากถอดออกได้ มาตรการป้องกันเพื่อความปลอดภัยนี้ช่วยลดความเสี่ยงจากการติดเครื่องโดยไม่ได้ตั้งใจ
- ▶ เมื่อเลิกใช้งานเครื่องมือไฟฟ้า ให้เก็บเครื่องไว้ในที่ที่เด็กหยิบไม่ถึง และไม่อนุญาตให้บุคคลที่ไม่คุ้นเคยกับเครื่องหรือบุคคลที่ไม่ได้อ่านคำแนะนำเหล่านี้ใช้เครื่องมือไฟฟ้าเป็นของอันตรายหากตกอยู่ในมือของผู้ใช้ที่ไม่ได้รับการฝึกฝน
- ▶ บำรุงรักษาเครื่องมือไฟฟ้าและอุปกรณ์ประกอบ ตรวจสอบชิ้นส่วนที่เคลื่อนที่ว่าวางไม่ตรงแนวหรือติดขัดหรือไม่ ตรวจสอบการแตกหักของชิ้นส่วนและสภาพอื่นใดที่อาจมีผลต่อการทำงานของเครื่องมือไฟฟ้า หากชำรุดต้องส่งเครื่องมือไฟฟ้าไปซ่อมแซมก่อนใช้งาน อุบัติเหตุหลายอย่างเกิดขึ้นเนื่องจากดูแลรักษาเครื่องไม่ดีพอ
- ▶ รักษาเครื่องมือตัดให้คมและสะอาด หากบำรุงรักษาเครื่องมือที่มีขอบตัดแหลมคมอย่างถูกต้อง จะสามารถตัดได้ลื่นไม่ติดขัดและควบคุมได้ง่ายกว่า
- ▶ ใช้เครื่องมือไฟฟ้า อุปกรณ์ประกอบ เครื่องมือ และอุปกรณ์อื่น ๆ ตรงตามคำแนะนำเหล่านี้ โดยคำนึงถึงเงื่อนไขการทำงานและงานที่จะทำ การใช้เครื่อง

มือไฟฟ้าทำงานที่ต่างไปจากวัตถุประสงค์การใช้งานของเครื่อง อาจนำไปสู่สถานการณ์ที่เป็นอันตรายได้

- ▶ ดูแลคัมจับและพื้นผิวจับให้แห้ง สะอาด และปราศจากคราบน้ำมันและจาระบี คัมจับและพื้นผิวจับที่ลื่นทำให้หยิบจับได้ไม่ปลอดภัย และไม่สามารถควบคุมเครื่องมือในสถานการณ์ที่ไม่คาดคิด

#### การบริการ

- ▶ ส่งเครื่องมือไฟฟ้าของท่านเข้ารับบริการจากช่างซ่อมที่มีคุณสมบัติเหมาะสม โดยใช้อะไหล่ที่เหมือนกันเท่านั้น ในลักษณะนี้ท่านจะแน่ใจได้ว่าเครื่องมือไฟฟ้าอยู่ในสภาพที่ปลอดภัย

#### คำเตือนเพื่อความปลอดภัยสำหรับเครื่องขัด

- ▶ ใช้เครื่องมือไฟฟ้าสำหรับการขัดเท่านั้น หากน้ำเข้าในเครื่องมือไฟฟ้า จะเพิ่มความเสี่ยงต่อการถูกไฟฟ้าดูด
- ▶ ระวังอันตรายจากไฟไหม้! หลีกเลี่ยงการทำให้วัสดุชิ้นงานและเครื่องขัดร้อนเกินไป ถ่ายผงออกจากกล่องเก็บผงก่อนทำงานทุกครั้ง เศษผงที่ได้จากการขัดที่อยู่ในถุงเก็บผง เครื่องกรองไมโคร หรือถุงกระดาษ (หรือในถุงกรอง หรือตัวกรองของเครื่องดูดฝุ่น) อาจจุดลุกเป็นไฟขึ้นเองได้ในสถานการณ์ที่ไม่เหมาะสม จะเป็นอันตรายอย่างยิ่งเมื่อเมื่อเศษผงผสมปนกับเศษสารเคลือบเงา เศษโพลียูรีเทน หรือเศษวัสดุเคมีอื่นๆ และเมื่อเศษผงขัดเกิดครอนขึ้นหลังจากใช้เครื่องทำงานเป็นเวลานาน
- ▶ รอให้เครื่องมือไฟฟ้าหยุดนิ่งอยู่กับที่ก่อนวางเครื่องลงบนพื้น
- ▶ ยึดชิ้นงานให้แน่น การยึดชิ้นงานด้วยเครื่องหนีบหรือแท่นจับจะมั่นคงกว่าการยึดด้วยมือ
- ▶ จับเครื่องมือไฟฟ้าให้แน่นด้วยมือทั้งสองข้างและตั้งทำ ยืนให้มั่นคงขณะทำงาน ท่านจะสามารถนำทางเครื่องมือไฟฟ้าได้ปลอดภัยกว่าเมื่อจับเครื่องด้วยมือทั้งสองข้าง
- ▶ เชื่อมต่อเครื่องมือไฟฟ้ากับโครงข่ายไฟฟ้าที่มีสายดินอย่างถูกต้อง เต่าเสียบและสายไฟต่อพ่วงต้องมีสายดินป้องกันที่พร้อมใช้งาน

## รายละเอียดผลิตภัณฑ์และข้อมูล

### จำเพาะ



อ่านคำเตือนเพื่อความปลอดภัยและคำแนะนำทั้งหมด การไม่ปฏิบัติตามคำเตือนและคำสั่งอาจเป็นสาเหตุให้ถูกไฟฟ้าดูด เกิดไฟไหม้ และ/หรือได้รับบาดเจ็บอย่างร้ายแรง

กรุณาดูภาพประกอบในส่วนหน้าของคู่มือการใช้งาน

## ประโยชน์การใช้งานของเครื่อง

เครื่องมือไฟฟ้าไม่มีไว้สำหรับการขัดแห้งผนังเบา เพดานและผนังที่ปรับระดับได้ ทั้งในร่มและกลางแจ้ง เช่นเดียวกับการขัดสีคราบขาวและปูนปลาสเตอร์ที่หลุดออก

## ส่วนประกอบที่แสดงภาพ

ลำดับเลขของส่วนประกอบผลิตภัณฑ์อ้างอิงถึงส่วนประกอบของเครื่องมือไฟฟ้าที่แสดงในหน้าภาพประกอบ

- (1) การปรับกำลังดูดของล้อ
- (2) ล้อตั้งความเร็วรอบล่วงหน้า
- (3) สวิตช์เปิด-ปิด
- (4) ด้ามจับ (พื้นผิวจับหุ้มฉนวน)
- (5) ช่องระบายออก
- (6) ส่วนของด้ามจับ
- (7) ตะขอนิรภัย
- (8) คันหนึบ
- (9) ท่อต่อ
- (10) หัวขัด
- (11) การล็อคส่วนแปรปร
- (12) คันปรับแรงดูด
- (13) กระดาษทราย<sup>a)</sup>
- (14) แผ่นคั้น
- (15) สกรูสำหรับจานรองขัด
- (16) จานรองขัด
- (17) ส่วนแปรปร
- (18) ท่อเชื่อมต่อ
- (19) จานรองขัด
- (20) สกรูระบบลูกเบี้ยว
- (21) ท่อดูดฝุ่น<sup>a)</sup>
- (22) อะแดปเตอร์สำหรับหัวดูดฝุ่น<sup>a)</sup>
- (23) หัวดูดฝุ่น<sup>a)</sup>
- (24) คลิปหนึบท่อ/สายไฟ<sup>a)</sup>
- (25) แคลมป์ท่อ
- (26) ปลอกด้ามใน

(27) ที่ยึดสายท่อ

- a) อุปกรณ์ประกอบที่แสดงภาพหรืออธิบายไม่รวมอยู่ในการจัดส่งมาตรฐาน  
กรุณาดูอุปกรณ์ประกอบทั้งหมดในรายการแสดงอุปกรณ์ประกอบของเรา

## ข้อมูลทางเทคนิค

เครื่องขัดผนังกำแพง		GTR 550
		GTR 55-225
หมายเลขสินค้า		3 601 GD 0..
การตั้งความเร็วรอบล่วงหน้า		●
ระบบอิเล็กทรอนิกส์ที่		●
การสตาร์ทแบบนุ่มนวล		●
กำลังไฟฟ้าพิกัดด้านเข้า	วัตต์	550
ความเร็วรอบเดินตัวเปล่า $n_0$	$\text{min}^{-1}$	340-910
เส้นผ่าศูนย์กลางจานรองขัด	มม.	215
เส้นผ่าศูนย์กลางจานขัด	มม.	225
ท่อดูดที่เข้ากันได้ (เส้นผ่านศูนย์กลาง)	มม.	45
หัวดูดฝุ่น (เส้นผ่านศูนย์กลาง)	มม.	45/35/32
ความยาวรูนสัน (ไม่มีท่อต่อ)	ม.	1.1
ความยาวรูมาตรฐาน (พร้อมท่อต่อ 1 ชั้น) <sup>A)</sup>	ม.	1.7
ความยาวรูยาว (พร้อมท่อต่อ 2 ชั้น)	ม.	2.3
น้ำหนักตามระเบียบการ EPTA-Procedure 01:2014		
- รูนสัน	กก.	4.1
- รูมาตรฐาน	กก.	4.8
ระดับความปลอดภัย		⊕/I

A) ขอบเขตการจัดส่งมาตรฐาน

ค่าที่ให้ไว้ใช้ได้กับแรงดันไฟฟ้าอิมินอล [U] 230 โวลท์ค่าเหล่านี้ อาจเปลี่ยนแปลงไปสำหรับแรงดันไฟฟ้าที่แตกต่างกัน และโมเดลที่ผลิตสำหรับเฉพาะประเทศ

## การติดตั้ง

- ดึงปลั๊กไฟออกจากเต้าเสียบก่อนปรับแต่งเครื่อง

## การเปลี่ยนกระดาดทราย (คุณภาพประกอบ A)

เมื่อต้องการเอากระดาดทราย (13) ออก ไทยกตรงด้านข้างของกระดาดทราย และดึงกระดาดทรายออกจากแผ่นคั่น (14)

ก่อนใส่กระดาดทรายแผ่นใหม่ ให้เอาฝุ่นและเศษผงออกจากแผ่นคั่น (14) เช่น โดยใช้แปรงขัดออก

พื้นผิวของแผ่นคั่น (14) บุด้วยตีนตุ๊กแกเพื่อให้ท่านสามารถยึดกระดาดทรายกับตีนตุ๊กแกได้อย่างง่ายดายและรวดเร็ว ักดกระดาดทราย (13) เข้าบนใต้แผ่นคั่น (14) อย่างมั่นคง เพื่อให้ดูดฝุ่นออกได้ดีที่สุด ต้องตรวจสอบให้แน่ใจว่ารูเจาะในกระดาดทราย (13) พรอมรูเจาะที่แผ่นคั่น (14) และตรงกับรูในจานรองขัด (16)

**หมายเหตุ:** เมื่อใช้แผ่นขัดแบบแข็งปานกลาง (อุปกรณ์เสริม) ไม่จำเป็นต่อของแผ่นขัดคั่น (14) แผ่นขัด (13) จะติดเข้ากับแผ่นขัด (16) โดยตรง การเปลี่ยนแปลงจะเกิดขึ้นตามที่อธิบายไว้ดังนี้

## การเลือกจานรองขัด

ชุดแผ่นขัดแบบนุ่ม <sup>A)</sup> (2 608 000 766)	<ul style="list-style-type: none"> <li>– สำหรับการใช้งานทั่วไปบนพื้นผิวเรียบและโค้ง</li> <li>– ชุดประกอบด้วยแผ่นขัดแบบนุ่มและแผ่นคั่น (2 608 000 765) สามารถใช้แผ่นขัดกับแผ่นคั่นเท่านั้น</li> </ul>
แผ่นขัดแบบแข็งปานกลาง (2 608 000 764)	<ul style="list-style-type: none"> <li>– อัตราการขจัดสูง เหมาะสำหรับการทำความสะอาดและการลอกสีผนังเงา</li> <li>– สำหรับการใช้งานทั่วไปบนพื้นผิวเรียบ</li> <li>– การรองรับการดูดที่เหมาะสมที่สุดสำหรับการทำงานง่ายขึ้นเมื่อใช้เครื่องดูดฝุ่น</li> </ul>

A) ขอบเขตการจัดส่งมาตรฐาน

## เปลี่ยนแผ่นคั่น (คุณภาพประกอบ A)

เมื่อใช้แผ่นขัดแบบนุ่ม (ขอบเขตการจัดส่งมาตรฐาน) ต้องใช้แผ่นคั่น (14) เสมอ

เมื่อต้องการนำแผ่นคั่น (14) ออก ไทยกตรงด้านข้างของกระดาดทราย และดึงกระดาดทรายออกจากจานรองขัด (16)

ก่อนใส่กระดาดทรายแผ่นใหม่ ให้เอาฝุ่นและเศษผงออกจากแผ่นคั่น (16) เช่น โดยใช้แปรงขัดออก

พื้นผิวของจานรองขัด (16) บุด้วยตีนตุ๊กแกเพื่อให้ท่านสามารถยึดแผ่นคั่นได้อย่างง่ายดายและรวดเร็ว

กดแผ่นคั่น (14) เข้าบนใต้ฐานจานรองขัด (16) เพื่อให้ดูดฝุ่นออกได้ดีที่สุด ต้องตรวจสอบให้แน่ใจว่ารูเจาะในแผ่นคั่น (14) ตรงกับรูในจานรองขัด (16)

## การเปลี่ยนจานรองขัด (คุณภาพประกอบ B)

**หมายเหตุ:** ต้องเปลี่ยนจานรองขัด (16) ที่ชำรุดโดยทันที ดึงกระดาดทรายออก (13) และแผ่นคั่น (14) ออก ชันสกรู (15) ออกจนสุด และถอดจานรองขัด (16) ออก ติดตั้งจานรองขัด (16) แผ่นใหม่ และขันสกรูกลับเข้าให้แน่น

**หมายเหตุ:** เมื่อประกอบจานรองขัดเข้า ดูให้แน่ใจว่าพื้นเกี่ยวของตัวจับเคลื่อนได้ขยับเข้าในช่องเปิดของจานรองขัด

**หมายเหตุ:** หากฐานจานรองขัดชำรุด ต้องส่งเครื่องให้ศูนย์บริการหลังการขายสำหรับเครื่องมือไฟฟ้า บัชช ที่ได้รับมอบหมาย ทำการเปลี่ยนให้เท่านั้น

## ใส่/ถอดท่อต่อ (คุณภาพประกอบ C-D)

ใช้ท่อต่อ (9) เมื่อจำเป็นเท่านั้น: เมื่อทำงานโดยไม่มีท่อต่อแรงที่ใช้ในการขัดจะลดลงอย่างมาก

**หมายเหตุ:** สามารถใช้ท่อต่อได้สูงสุด 2 ท่อเท่านั้น

**ยกเลิกการเชื่อมต่อระหว่างหัวเจียร/ด้ามจับ/ท่อต่อ (คุณภาพประกอบ C):**

- ❶ เปิดคันทัน (8)
- ❷ เปิดตะขอนิรภัย (7)
- ❸ ดึงชิ้นส่วนที่เชื่อมต่อก่อนหน้านี้ออกจากกัน

**ปิดการเชื่อมต่อระหว่างหัวเจียร/ด้ามจับ/ท่อต่อ (คุณภาพประกอบ D):**

- ❶ ขึ้นอยู่กับวิธีการเชื่อมต่อที่ต้องการ ดันหัวเจียร (10) ด้ามจับ (6) และท่อต่อ (9) เข้าหากัน
- ❷ ปิดตะขอนิรภัย (7)
- ❸ กดคันทัน (8) จนอยู่ในมุมฉากกับหัวเจียร (10) ด้ามจับ (6) และท่อต่อ (9)
- ❹ ดึงสกรูระบบลูกเบี้ยว (20) เข้าให้แน่น
- ❺ ปิดคันทัน (8)

ตรวจสอบทุกครั้งว่าชิ้นส่วนเชื่อมต่อทั้งหมดกับตะขอนิรภัย (7) และคันทัน (8) แน่นและเชื่อมต่ออย่างแน่นหนา

## การดูดฝุ่น/ขี้เลื่อย

ฝุ่นจากวัสดุอาจเป็นอันตรายต่อสุขภาพ การสัมผัสหรือการหายใจเอาฝุ่นเข้าไปอาจทำให้เกิดปฏิกิริยาแพ้ฝุ่น และ/หรือนำมาซึ่งโรคติดเชื้อระบบหายใจแก่ผู้

ใช้เครื่องหรือผู้ที่ยืนอยู่ไกลเคียง

- ฝุ่นบางชนิดถือเป็นสารก่อมะเร็ง
- ใช้ระบบดูดฝุ่นออกที่เหมาะสมกับประเภทวัสดุ มากเท่าที่จะทำได้
- จัดสถานที่ทำงานให้มีกระเบื้องระบายอากาศที่ดี
- สวมหน้ากากป้องกันการติดเชื้อที่มีระดับไลกรอง P2

## การต่ออุปกรณ์ดูดฝุ่น (คุณภาพประกอบ E)

ขึ้นอยู่กับเครื่องดูดฝุ่นที่ใช้ สามารถเชื่อมต่อได้แบบใดแบบหนึ่งจากทั้งสองแบบ:

- เสียบขบต่อท่อดูด (21) เข้าในท่อต่อดูดฝุ่น (5) ที่ด้ามจับ (6) และให้ล้อคเข้าที่ ต่อท่อดูดฝุ่น (21) เข้ากับเครื่องดูดฝุ่น



- เลียบอะแดปเตอร์ (22) เข้าในท่อต่อดูดฝุ่น (5) และให้ ล็อคเข่าที่ โส่หัวฉีด (23) ของเครื่องดูดฝุ่นเขาในอะแดปเตอร์ (22)

เครื่องดูดฝุ่นต้องมีลักษณะการใช้งานที่เหมาะสมกับประเภทวัสดุชิ้นงาน

ในการมีดูดฝุ่นแห้งที่เป็นอันตรายต่อสุขภาพอย่างยิ่งหรืออาจก่อให้เกิดมะเร็งได้ ให้ใช้เครื่องดูดฝุ่นพิเศษ

ใช้เครื่องดูดฝุ่น GAS 35 L/M AFC หรือ GAS 55 M AFC สำหรับพื้นผิวกว้าง เพื่อพลังดูดสูงสุด

เมื่อทำงานบนพื้นผิวตามแนวตั้ง ต้องจับเครื่องมือไฟฟ้าในลักษณะให้ท่อดูดฝุ่นหันลงข้างล่าง

**การใส่/การถอดคลิปหนีบท่อ/สายไฟ (ดูภาพประกอบ F)**

ครอบคลิปหนีบท่อ/สายไฟ (24) เหนือท่อดูด (21) สอดสายไฟเข้าไปในร่องสายเคเบิลของ คลิปหนีบท่อ/สายไฟ

ในการถอดแยก ให้ดึงคลิปหนีบท่อ/สายไฟ (24) ออกจากท่อดูด (21) และดึงสายไฟออกจากคลิปหนีบท่อ/สายไฟ

**การปฏิบัติงาน**

**การเริ่มต้นปฏิบัติงาน**

- ▶ ให้สังเกตแรงดันไฟฟ้า! แรงดันไฟฟ้าจากแหล่งจ่ายไฟฟ้าต้องมีค่าตรงกับค่าแรง

**ภาพรวมในการใช้งาน**

ฟิลเลอร์/ ความแข็งของ ปูนปลาสเตอร์	ผนัง/ เพดาน	กระแสดมภายใน/ ภายนอก	พลังดูด	ระดับความเร็วรอบ	ขนาดเม็ดทราย ทราย
อ่อนมาก/นุ่ม	ผนัง/เพดาน	①	6	2-4	ตั้งแต่ P180
ความแข็งปานกลาง	ผนัง	①	6	4-6	ตั้งแต่ P120
	เพดาน	③	1-5 (เหมาะสมที่สุด: 3)		
แข็งมาก	ผนัง/เพดาน	① บนพื้นผิวที่ไม่เรียบ	6	4-6	ตั้งแต่ P100
		③ บนพื้นผิวเรียบ	1-3		

**ข้อแนะนำในการทำงาน**

- ▶ ดึงปลั๊กไฟออกจากเต้าเสียบก่อนปรับแต่งเครื่อง

**ดินไฟฟ้าที่ระบุไว้บนเครื่องมือไฟฟ้า เครื่องมือไฟฟ้าที่มี เครื่องหมาย 230 โวลต์ สามารถใช้งานกับ 220 โวลต์ ได้ด้วย**

**การเลือกความเร็วรอบล่วงหน้า**

คุณสามารถหมุนปุ่มปรับความเร็วรอบล่วงหน้า (2) เพื่อเลือก ความเร็วรอบที่ต้องการได้แม้ขณะเครื่องกำลังเดินอยู่ ตัวเลข ที่สูงขึ้นหมายถึงความเร็วสูงตัวเลขที่ต่ำกว่าหมายถึงความเร็ว ต่ำ

ระบบควบคุมอิเล็กทรอนิกส์ที่จะรักษาความเร็วรอบขณะ เดินเครื่องตัวเปล่าและขณะใช้งานใหม่ค่าเกือบคงที่ และทำให้ ได้ประสิทธิภาพการทำงานที่สม่ำเสมอ

ระบบสตาร์ทแบบนุ่มนวลอิเล็กทรอนิกส์จะจำกัดแรงบิดเมื่อ เปิดสวิตซ์และเพิ่มอายุการใช้งานของมอเตอร์

**การเปิด-ปิดเครื่อง**

- ▶ ตรวจสอบให้แน่ใจว่าท่านสามารถใช้งานสวิตซ์เปิด-ปิด ได้โดยไม่ต้องปล่อยคัมจับ

เมื่อต้องการเปิดสวิตซ์เครื่องมือไฟฟ้าให้เลื่อนสวิตซ์เปิด-ปิด (3) ไปด้านหน้าเพื่อให้ "I" ปรากฏบนสวิตซ์

เมื่อต้องการปิดสวิตซ์เครื่องมือไฟฟ้าให้เลื่อนสวิตซ์เปิด-ปิด (3) ไปด้านหลังเพื่อให้ "0" ปรากฏบนสวิตซ์ปิด

- ▶ รอให้เครื่องมือไฟฟ้าหยุดนิ่งอยู่กับที่ทุกครั้ง ก่อนวางเครื่องลงบนพื้น

► **อย่าวางเครื่องมือไฟฟ้าโดยเอาด้านข้างลง** จานรองขีด อาจเสียวรูปอย่างถาวร

► **เครื่องมือไฟฟ้าไม่เหมาะสำหรับการทำงานแบบอยู่กับที่** ไม่ควรยึดเครื่อง ตัวอย่าง เช่น ไขน๊อตปากกาจับชิ้นงานหรือ ยึดไวบนโต๊ะทำงาน

**การขัดพื้นผิว**

เปิดเครื่องมือไฟฟ้าทำงาน จับเครื่องโดยให้พื้นผิวขัดทั้งหมด วางทางบนพื้นผิวของชิ้นงาน และเคลื่อนเครื่องด้วยแรงกดพอ ประมาณไปบนชิ้นงาน

ชนิดของกระดาษทรายที่เลือกใช้ ระดับความเร็วรอบที่ตั้งไว้ ล่วงหน้า และแรงกดการขัด คือปัจจัยหลักที่กำหนดความสามารถในการขัดออกและรูปแบบการขัด

กระดาษทรายสภาพดีเท่านั้นที่จะขัดได้ดีมีประสิทธิภาพ และช่วยยืดอายุการใช้งานของเครื่องมือไฟฟ้า

เอาใจใส่กดเครื่องลงบนชิ้นงานด้วยแรงกดที่ราบเรียบเสมอกันเพื่อยืดอายุการทำงาน of กระดาษทราย

การใช้แรงกดลงมากเกินไปไม่ช่วยเพิ่มประสิทธิภาพการขัด แต่จะทำให้เครื่องมือไฟฟ้าและกระดาษทรายสึกหรอมากขึ้น กระดาษทรายที่ขัดโลหะไปแล้ว ไม่ควรนำมาขัดวัสดุประเภทอื่น

ใช้เฉพาะอุปกรณ์ขัดของแท้ **Bosch** เท่านั้น

**ขัดขีดขอบ (ดูภาพประกอบ G-H)**

ส่วนแปร่งที่ถอดออกได้ช่วยให้คุณลดระยะห่างด้านข้าง ระหว่างผนัง/เพดานและแผ่นขัด

- กดสลักล๊อค (11) ของส่วนแปร่ง (17) ค้างไว้
- หมุนส่วนแปร่งไปทางด้านหน้า (17) และถอดออก
- ในการใส่ ให้เกี่ยวส่วนแปร่ง (17) ที่ด้านสลักล๊อค (11) และหมุนไปทางหัวขัด (10) จนกระทั่งล๊อคเข้าที่

**การปรับการไหลเวียนของอากาศภายใน/ภายนอก**

สามารถลดลงน้ำหนักของเครื่องมือได้ ทั้งนี้ขึ้นอยู่กับระดับความดันลม

คุณสามารถสลับระหว่างโหมดการไหลเวียนของอากาศต่างกันได้ตามวัตถุประสงค์การใช้งาน หมุนก้านปรับแรงดูด (12) ไปที่ตำแหน่งใดตำแหน่งหนึ่งจาก 3 ตำแหน่ง

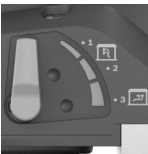
ตำแหน่งสวิตช์	ประเภทของการไหลของอากาศ	การใช้งาน
	① การไหลของอากาศภายใน/ภายนอก	เหมาะอย่างยิ่งสำหรับการขัดผนังด้วยความเร็วในการขัดสูงและไม่มี ความดันลม

ตำแหน่งสวิตช์	ประเภทของการไหลของอากาศ	การใช้งาน
	② การไหลเวียนของอากาศภายนอกและภายในแบบผสมผสาน	ประสิทธิภาพการขัดปานกลางด้วยผลจากสูญญากาศ
	③ การไหลเวียนของอากาศภายนอกและภายในแบบผสมผสาน	เหมาะอย่างยิ่งสำหรับการขัดฝ้าเพดานด้วยความเร็วในการขัดต่ำ แต่แรงดันลมสูง (แรงดูด) สำหรับน้ำหนักที่สัมผัสได้ต่ำ

**การปรับแรงดูด**

คุณสามารถปรับแรงดูดเพื่อให้ได้สมดุลที่คุณต้องการระหว่างความเร็วในการขัดและแรงดูด จะมีการปรับควบคุมต่อเมื่อมีการเปิดใช้งานการไหลของอากาศภายใน (ตำแหน่ง ③ ในตารางด้านบน)

ปรับกำลังดูดด้วยปุ่มปรับ (1):

- 1-5: แรงดูดต่ำไปสูง เหมาะสำหรับการขัดเพดาน
  - 6: พลังดูดสูงสุด เหมาะสำหรับการขัดผนัง
- เริ่มด้วยแรงดูดต่ำ (ตำแหน่งที่ 1) และเพิ่มขึ้นอย่างช้าๆ จนคุณสัมผัสได้ถึงแรงกด

แรงดูดสูงช่วยให้ขัดฝ้าเพดานได้ง่ายยิ่งขึ้น หากตั้งค่าแรงดูดสูงเกินไป เครื่องมือไฟฟ้าอาจกระแทกและการจัดการอาจบกพร่องได้

**ข้อผิดพลาด - สาเหตุและมาตรการแก้ไข**

สาเหตุ	มาตรการแก้ไข
<b>เครื่องขัดผนังเบาทำงานไม่ราบรื่นหรือกระแทกบนพื้นผิว</b>	
พลังดูดสูงเกินไป	ลดแรงดูดหรือเปลี่ยนเป็นการดูดภายนอก หากจำเป็น
วัสดุฟิลเลอร์หรือพื้นแข็ง	ลดแรงดูดหรือเปลี่ยนเป็นการดูดภายนอก หากจำเป็น
	กรุณาลดความเร็วรอบ
<b>ขัดวัสดุออกมากเกินไป</b>	
ความเร็วของเครื่องขัดผนังเบาสูงเกินไป	กรุณาลดความเร็วรอบ
พลังดูดสูงที่เครื่องขัดผนังเบาเกินไป	ลดพลังดูดหรือเปลี่ยนเป็นการดูดภายนอก

สาเหตุ	มาตรการแก้ไข
วัสดุฟิลเลอร์มีสัดส่วนของฟิลเลอร์สูงหรือมีความนุ่มมาก	เปิดการดูดภายนอก ตั้งล้อปรับกำลังดูดไปที่ระดับ 6 ให้ความเร็วสูง หากพลังดูดสูงเกินไป
ขนาดเม็ดทรายขัดหยาบเกินไป	ใช้กระดาษทรายเม็ดละเอียด
<b>คุณภาพพื้นผิวไม่เหมาะสม</b>	
ขนาดเม็ดทรายขัดหยาบเกินไป	ใช้กระดาษทรายเม็ดละเอียด
ให้ได้ปล่อยให้วัสดุฟิลเลอร์แห้งเต็มที่	ปฏิบัติตามเอกสารข้อมูลทางเทคนิคและคำแนะนำของผู้ผลิต
พลังดูดสูงเกินไป	กรุณาลดระดับแรงดูด
วัสดุฟิลเลอร์มีสัดส่วนของฟิลเลอร์สูงหรือมีความนุ่มมาก	ใช้กระดาษทรายเม็ดละเอียด
ใช้เครื่องมือไฟฟ้าที่กำลังทำงานบนพื้นผิว (ก่อให้เกิดรอยขูด)	ให้วางเครื่องมือไฟฟ้าบนพื้นผิวก่อนเปิดเครื่องเท่านั้น ทำงานบนพื้นผิวด้วยส่วนแปร่งที่ถอดออกได้เท่านั้น
<b>มีรอยขูดพื้นผิว</b>	
มีการวางจานรองขัดแบบแข็งบนพื้นผิว	ใช้จานรองขัดพร้อมแผ่นคั่น
สำหรับวัสดุฟิลเลอร์ที่อ่อนมาก จานรองขัดแข็งเกินไปหรือเม็ดทรายขัดหยาบเกินไป	ใช้จานรองขัดพร้อมแผ่นคั่น เลือกใช้เม็ดทรายขัดที่ละเอียดกว่า
<b>พลังดูดไม่เพียงพอ</b>	
พลังดูดที่เครื่องดูดต่ำเกินไป	เพิ่มแรงดูดที่เครื่องดูด
ความเร็วของเครื่องขัดผ่นช้าเกินไป	กรุณาลดความเร็วรอบ
การดูดภายในของเครื่องขัดผ่นช้าเกินไป	ลดแรงดูดหรือเปลี่ยนเป็นการดูดภายนอก
วัสดุฟิลเลอร์มีสัดส่วนของฟิลเลอร์สูงหรือมีความนุ่มมาก	เปิดการดูดภายนอก ตั้งล้อปรับกำลังดูดไปที่ระดับ 6 ให้ความเร็วสูง หากพลังดูดสูงเกินไป
ตัวกรองหลักของเครื่องดูดฝุ่นถูกปิดกั้น/อุดตัน	ทำความสะอาดไส้กรองเป็นอย่างดีเสมอ: - ตัวเลือกที่ 1: ตั้งค่าการควบคุมกำลังดูดเป็นกำลังดูดสูงสุด ปิดหัวฉีดดูดหรือช่องเปิดดูดของเครื่องดูดฝุ่นเป็นเวลา 10 วินาที

สาเหตุ	มาตรการแก้ไข
	ด้วยฝ่ามือ จนกว่าการทำความสะอาดจะเริ่มต้นใหม่จะเริ่มต้น - ตัวเลือกที่ 2: ทำความสะอาดไส้กรองด้วยกลไก (การดูด) - ตัวเลือกที่ 3: ตรวจสอบองค์ประกอบตัวกรองเพื่อตรวจหาความเสียหายและการอุดตัน ไส้องค์ประกอบตัวกรองใหม่เป็นประจำ
ใช้ถุงเก็บฝุ่นขนแกะ	ใช้ถุงเก็บฝุ่นกำจัด
ท่อดูดถูกบิดกั้นหรือหักงอ	ขจัดสิ่งอุดตันหรือซ่อมแซมการหักงอ
ถังเก็บฝุ่นของเครื่องดูดฝุ่นเต็ม	ถ่ายภาชนะเก็บฝุ่นของเครื่องดูดฝุ่น

## การบำรุงรักษาและการบริการ

### การบำรุงรักษาและการทำความสะอาด

- ▶ ดึงปลั๊กไฟออกจากเต้าเสียบก่อนปรับแต่งเครื่อง
- ▶ เพื่อให้ทำงานได้อย่างถูกต้องและปลอดภัย ต้องรักษาเครื่องและช่องระบายอากาศให้สะอาดอยู่เสมอ

หากจำเป็นต้องเปลี่ยนสายไฟฟ้า ต้องส่งเครื่องให้ **Bosch** หรือศูนย์บริการหลังการขายที่ได้รับมอบหมายสำหรับเครื่องมือไฟฟ้า **Bosch** เปลี่ยนให้ ทั้งนี้เพื่อหลีกเลี่ยงอันตราย

### เปลี่ยนท่อเชื่อมต่อ (ดูภาพประกอบ I)

ในการถอด ท่อเชื่อมต่อ (18) ให้คลายสกรูที่แคลมป์ยึดท่อ (25) ด้วยไขควง แล้วจัดแคลมป์ยึดท่อ (25) ออกพร้อมท่อเชื่อมต่อ (18) ถอดแคลมป์ยึดท่อ (25) ออก ที่ปลายท่อเชื่อมต่อ (18) ให้ดึงตัวเครื่อง (26) ของแคลมป์ยึดท่อ (27) ออก จับตัวเครื่อง (26) ให้แน่นและหมุนท่อเชื่อมต่อ (18) ออก

ในการใส่ท่อเชื่อมต่อใหม่ (18) ให้จับจับตัวเครื่อง (26) ให้แน่นและหมุนท่อเชื่อมต่อใหม่ (18) เข้าจนสุด ติดตั้งแคลมป์ยึดท่อ (25) ที่ยึดด้านหนึ่งของท่อเชื่อมต่อ (18) จัดตำแหน่งหัวสกรู เพื่อให้ไขควงขันแคลมป์ยึดท่อ (25) ได้อย่างง่ายดายที่หัวขัด (10) ด้วยแรงบิดประมาณ 2 นิวตันเมตร

### การบริการหลังการขายและการให้คำปรึกษาการใช้งาน

ศูนย์บริการหลังการขายของเรายินดีตอบคำถามของท่านที่เกี่ยวกับการบำรุงรักษาและการซ่อมแซมผลิตภัณฑ์รวมทั้งเรื่องอะไหล่ ภาพเขียนแบบการประกอบและข้อมูลเกี่ยวกับ

อะไหล่ กรุณาดูใน: [www.bosch-pt.com](http://www.bosch-pt.com)  
 ที่งานที่ปรึกษาของ บอช ยินดีให้ข้อมูลเกี่ยวกับผลิตภัณฑ์  
 ของเราและอุปกรณ์ประกอบต่างๆ  
 เมื่อต้องการสอบถามและสั่งซื้ออะไหล่ กรุณาแจ้งหมายเลข  
 ลินค้า 10 หลักบนแผ่นป้ายรุ่นของผลิตภัณฑ์ทุกครั้ง

### ไทย

ไทย บริษัท โรเบิร์ต บอช จำกัด  
 เอพวยไอ เซ็นเตอร์ อาคาร 1 ชั้น 5  
 เลขที่ 2525 ถนนพระราม 4  
 แขวงคลองเตย เขตคลองเตย กรุงเทพฯ 10110  
 โทร: +66 2012 8888  
 แฟกซ์: +66 2064 5800  
[www.bosch.co.th](http://www.bosch.co.th)

ศูนย์บริการซ่อมและฝึกอบรม บอช  
 อาคาร ลาซาลทาวเวอร์ ชั้น G ห้องเลขที่ 2  
 บ้านเลขที่ 10/11 หมู่ 16  
 ถนนศรีนครินทร์ ตำบลบางแก้ว อำเภอบางพลี  
 จังหวัดสมุทรปราการ 10540  
 ประเทศไทย  
 โทรศัพท์ 02 7587555  
 โทรสาร 02 7587525

สามารถดูที่อยู่ศูนย์บริการอื่นๆ ได้ที่:

[www.bosch-pt.com/serviceaddresses](http://www.bosch-pt.com/serviceaddresses)

### การกำจัดขยะ

เครื่องมือไฟฟ้า อุปกรณ์ประกอบ และที่บ่อ ต้องนำ  
 ไปแยกประเภทวัสดุเพื่อการรีไซเคิลที่เป็นมิตรต่อสิ่งแวดล้อม  
 อย่างทิ้งเครื่องมือไฟฟ้าลงในขยะบ้าน!



## Bahasa Indonesia

### Petunjuk Keselamatan

#### Petunjuk keselamatan umum untuk perkakas listrik

**⚠ PERINGATAN** Baca semua peringatan, petunjuk, ilustrasi, dan spesifikasi keselamatan yang diberikan bersama perkakas listrik ini. Kesalahan dalam menjalankan petunjuk di bawah ini dapat mengakibatkan sengatan listrik, kebakaran, dan/atau cedera serius.

#### Simpanlah semua peringatan dan petunjuk untuk penggunaan di masa mendatang.

Istilah "perkakas listrik" dalam peringatan mengacu pada perkakas listrik yang dioperasikan dengan listrik (menggunakan kabel) atau perkakas listrik yang dioperasikan dengan baterai (tanpa kabel).

#### Keamanan tempat kerja

- ▶ **Jaga kebersihan dan pencahayaan area kerja.** Area yang berantakan atau gelap dapat memicu kecelakaan.
- ▶ **Jangan mengoperasikan perkakas listrik di lingkungan yang dapat memicu ledakan, seperti adanya cairan, gas, atau debu yang mudah terbakar.** Perkakas listrik dapat memancarkan bunga api yang kemudian mengakibatkan debu atau uap terbakar.
- ▶ **Jauhkan dari jangkauan anak-anak dan pengamat saat mengoperasikan perkakas listrik.** Gangguan dapat menyebabkan hilangnya kendali.

#### Keamanan listrik

- ▶ **Steker perkakas listrik harus sesuai dengan stopkontak. Jangan pernah memodifikasi steker. Jangan menggunakan steker adaptor bersama dengan perkakas listrik yang terhubung dengan sistem grounding.** Steker yang tidak dimodifikasi dan stopkontak yang cocok akan mengurangi risiko sengatan listrik.
- ▶ **Hindari kontak badan dengan permukaan yang terhubung dengan sistem grounding, seperti pipa, radiator, kompor, dan lemari es.** Terdapat peningkatan risiko terjadinya sengatan listrik jika badan Anda terhubung dengan sistem grounding.
- ▶ **Perkakas listrik tidak boleh terpapar hujan atau basah.** Air yang masuk ke dalam perkakas listrik menambah risiko terjadinya sengatan listrik.
- ▶ **Jangan menyalahgunakan kabel. Jangan gunakan kabel untuk membawa, menarik, atau melepas steker perkakas listrik. Jauhkan kabel dari panas, minyak, tepi yang tajam, atau komponen yang bergerak.** Kabel listrik yang rusak atau tersangkut menambah risiko terjadinya sengatan listrik.
- ▶ **Saat mengoperasikan perkakas listrik di luar ruangan, gunakan kabel ekstensi yang sesuai untuk penggunaan di luar ruangan.** Penggunaan kabel yang cocok untuk pemakaian di luar ruangan mengurangi risiko terjadinya sengatan listrik.
- ▶ **Jika perkakas listrik memang harus dioperasikan di tempat yang lembap, gunakan pemutus arus listrik residu (RCD).** Penggunaan RCD akan mengurangi risiko terjadinya sengatan listrik.

#### Keselamatan personel

- ▶ **Tetap waspada, perhatikan aktivitas yang sedang dikerjakan dan gunakan akal sehat saat mengoperasikan perkakas listrik. Jangan gunakan perkakas listrik saat mengalami kelelahan atau di bawah pengaruh narkoba, alkohol, atau obat-obatan.** Jika perkakas listrik dioperasikan dengan daya

konsentrasi yang rendah, hal tersebut dapat menyebabkan cedera serius.

- ▶ **Gunakan peralatan pelindung diri. Selalu kenakan pelindung mata.** Penggunaan perlengkapan pelindung seperti penutup telinga, helm, sepatu anti licin, dan masker debu akan mengurangi cedera.
- ▶ **Hindari start yang tidak disengaja. Pastikan switch berada di posisi off sebelum perkakas listrik dihubungkan ke sumber daya listrik dan/atau baterai, diangkat, atau dibawa.** Membawa perkakas listrik dengan jari menempel pada tombol atau perkakas listrik dalam keadaan hidup dapat memicu kecelakaan.
- ▶ **Singkirkan kunci penyetel atau kunci pas sebelum menghidupkan perkakas listrik.** Perkakas atau kunci pas yang masih menempel pada komponen perkakas listrik yang berputar dapat menyebabkan cedera.
- ▶ **Jangan melampaui batas. Berdirilah secara mantap dan selalu jaga keseimbangan.** Hal ini akan memberikan kontrol yang lebih baik terhadap perkakas listrik pada situasi yang tak terduga.
- ▶ **Kenakan pakaian dengan wajar. Jangan mengenakan perhiasan atau pakaian yang longgar. Jauhkan rambut dan pakaian dari komponen yang bergerak.** Pakaian yang longgar, rambut panjang, atau perhiasan dapat tersangkut dalam komponen yang bergerak.
- ▶ **Jika disediakan perangkat untuk sambungan pengisapan debu dan alat pengumpulan, pastikan perangkat tersebut terhubung dan digunakan dengan benar.** Penggunaan alat pengumpulan dapat mengurangi bahaya yang disebabkan oleh debu.
- ▶ **Jangan berpuas diri dan mengabaikan prinsip keselamatan karena terbiasa mengoperasikan perkakas.** Tindakan yang kurang hati-hati dapat mengakibatkan cedera serius dalam waktu sepersekian detik.

#### Penggunaan dan pemeliharaan perkakas listrik

- ▶ **Jangan memaksakan perkakas listrik. Gunakan perkakas listrik yang sesuai untuk pekerjaan yang dilakukan.** Perkakas listrik yang sesuai akan bekerja dengan lebih baik dan aman sesuai tujuan penggunaan.
- ▶ **Jangan gunakan perkakas listrik dengan switch yang tidak dapat dioperasikan.** Perkakas listrik yang switchnya yang tidak berfungsi dapat menimbulkan bahaya dan harus diperbaiki.
- ▶ **Lepaskan steker dari sumber listrik dan/atau lepas baterai, jika dapat dilepaskan dari perkakas listrik sebelum menyetel, mengganti aksesoris, atau menyimpan perkakas listrik.** Tindakan preventif akan mengurangi risiko menghidupkan perkakas listrik secara tidak disengaja.
- ▶ **Jauhkan dan simpan perkakas listrik dari jangkauan anak-anak dan jangan biarkan orang-orang yang tidak mengetahui cara menggunakan perkakas listrik, mengoperasikan perkakas listrik.** Perkakas listrik dapat membahayakan jika digunakan oleh orang-orang yang tidak terlatih.

- ▶ **Lakukan pemeliharaan perkakas listrik dan aksesoris. Periksa komponen yang bergerak apabila tidak lurus atau terikat, kerusakan komponen, dan kondisi lain yang dapat mengganggu pengoperasian perkakas listrik. Apabila rusak, perbaiki perkakas listrik sebelum digunakan.** Kecelakaan sering terjadi karena perkakas listrik tidak dirawat dengan baik.
- ▶ **Jaga ketajaman dan kebersihan alat.** Alat pemotong dengan pisau pemotong yang tajam dan dirawat dengan baik tidak akan mudah tersangkut dan lebih mudah dikendalikan.
- ▶ **Gunakan perkakas listrik, aksesoris, dan komponen perkakas dll sesuai dengan petunjuk ini, dengan mempertimbangkan kondisi kerja dan pekerjaan yang akan dilakukan.** Penggunaan perkakas listrik untuk tujuan berbeda dari fungsinya dapat menyebabkan situasi yang berbahaya.
- ▶ **Jaga gagang dan permukaan genggam agar tetap kering, bersih, dan bebas dari minyak dan lemak.** Gagang dan permukaan genggam yang licin tidak menjamin keamanan kerja dan kontrol alat yang baik pada situasi yang tidak terduga.

#### Servis

- ▶ **Minta teknisi berkualifikasi untuk menyervis perkakas listrik dengan hanya menggunakan suku cadang yang identik.** Dengan demikian, hal ini akan memastikan keamanan perkakas listrik.

#### Petunjuk keselamatan untuk gerinda

- ▶ **Hanya gunakan perkakas listrik untuk melakukan pengerindaan kering.** Air yang masuk ke dalam perkakas listrik menambah risiko terjadinya kontak listrik.
- ▶ **Waspada terhadap risiko terbakar! Hindari benda kerja dan gerinda agar tidak menjadi terlalu panas. Selalu kosongkan kontainer debu sebelum jeda kerja.** Debu pengerindaan pada kantong debu, microfilter, kantong kertas (atau pada kantong filter atau filter pengisap debu) dapat terbakar dengan sendirinya pada kondisi yang tidak menguntungkan. Khususnya, terdapat bahaya jika debu pengerindaan tercampur dengan sisa cat, sisa poliuretana, atau bahan kimia lainnya dan benda kerja dalam keadaan panas setelah pengerindaan dalam waktu yang lama.
- ▶ **Sebelum meletakkan perkakas listrik, tunggulah hingga perkakas berhenti berputar.**
- ▶ **Gunakan alat kerja dengan aman.** Benda yang ditahan dalam alat pemegang atau bais lebih aman daripada benda yang dipegang dengan tangan.
- ▶ **Pegang erat perkakas listrik dengan kedua tangan selama mengoperasikannya dan pastikan Anda berdiri di posisi aman.** Gunakan perkakas listrik dengan kedua tangan secara hati-hati.
- ▶ **Sambungkan perkakas listrik ke suplai daya yang di-grounding dengan benar.** Stopkontak dan kabel ekstensi harus memiliki konduktor pelindung yang berfungsi.

## Spesifikasi produk dan performa



**Bacalah semua petunjuk keselamatan dan petunjuk penggunaan.** Kesalahan dalam menjalankan petunjuk keselamatan dan petunjuk penggunaan dapat mengakibatkan kontak listrik, kebakaran, dan/atau luka-luka yang berat.

Perhatikan ilustrasi yang terdapat pada sisi sampul panduan pengoperasian.

### Tujuan penggunaan

Perkakas listrik ini cocok untuk mengampelas kering dinding gipsium yang didempul, langit-langit, dan dinding di area dalam dan luar, serta untuk membersihkan lapisan cat, sisa perekat, dan plester yang sudah tidak melekat.

### Ilustrasi komponen

Penomoran ilustrasi komponen mengacu pada gambar perkakas listrik pada halaman grafis.

- (1) Roda penyetel untuk kapasitas pengisapan
- (2) Roda penyetel untuk pemilihan awal kecepatan putaran
- (3) Tombol on/off
- (4) Handel (permukaan genggam berisolator)
- (5) Saluran pembuangan
- (6) Handel
- (7) Kait pengunci
- (8) Tuas penjepit
- (9) Tabung ekstensi
- (10) Kepala gerinda
- (11) Pengunci untuk segmen sikat
- (12) Tuas pengatur daya pengisapan
- (13) Kertas ampelas<sup>a)</sup>
- (14) Bantalan tengah
- (15) Baut untuk cakram ampelas
- (16) Cakram ampelas
- (17) Segmen sikat
- (18) Slang penghubung
- (19) Dudukan cakram ampelas
- (20) Sekrup eksentrik
- (21) Slang pengisap<sup>a)</sup>
- (22) Adaptor untuk nozel pengisap debu<sup>a)</sup>
- (23) Nozel pengisap debu<sup>a)</sup>
- (24) Klip slang/kabel<sup>a)</sup>
- (25) Klem slang
- (26) Housing dalam
- (27) Penjepit slang

a) **Aksesori yang digambarkan atau yang dijelaskan tidak termasuk dalam lingkup pengiriman standar. Semua aksesori yang ada dapat ditemukan dalam program aksesori kami.**

### Data teknis

Mesin gerinda untuk dinding gipsium		GTR 550 GTR 55-225
Nomor model		<b>3 601 GD4 0..</b>
Pemilihan awal kecepatan putaran		●
Kontrol elektronik konstan		●
Start halus		●
Input daya nominal	W	550
Kecepatan idle $n_0$	$\text{min}^{-1}$	340-910
Diameter cakram ampelas	mm	215
Diameter kertas ampelas	mm	225
Slang pengisap kompatibel (diameter)	mm	45
Nozel pengisap debu kompatibel (diameter)	mm	45/35/32
Panjang versi ringkas (tanpa tabung ekstensi)	m	1,1
Panjang versi standar (dengan 1 tabung ekstensi) <sup>A)</sup>	m	1,7
Panjang versi ekstensif (dengan 2 tabung ekstensi)	m	2,3
Berat sesuai dengan EPTA-Procedure 01:2014		
- Versi ringkas	kg	4,1
- Versi standar	kg	4,8
Tingkat perlindungan		Ⓜ/I

A) Lingkup pengiriman standar

Data-data berlaku untuk tegangan nominal [U] 230 V. Pada tegangan yang lebih rendah dan pada model khusus mancanegara data-data ini bisa berlainan.

## Cara memasang

- ▶ **Sebelum mulai dengan pekerjaan pada perkakas listrik, tariklah steker dari stopkontak.**

### Mengganti kertas ampelas (lihat gambar A)

Untuk melepas kertas ampelas (13), angkat kertas ampelas ke samping dan lepas kertas dari bantalan tengah (14).

Bersihkan kotoran dan debu dari bantalan tengah (14) sebelum memasang kertas ampelas baru, misalnya dengan kuas.

Permukaan bantalan tengah (14) terdiri dari kain perekat sehingga kertas ampelas dapat dipasang dengan cepat dan mudah menggunakan perekat.

Tekan kertas ampelas (13) dengan kuat ke sisi bawah bantalan tengah (14).

Untuk menjamin pengisapan debu yang optimal, pastikan lubang pada kertas ampelas (13) sesuai dengan lubang pada bantalan tengah (14) dan lubang pada cakram ampelas (16).

**Catatan:** Saat menggunakan **cakram ampelas kekerasan sedang** (aksesori), tidak diperlukan bantalan tengah (14)



sehingga kertas ampelas (13) dapat dipasang langsung ke cakram ampelas (16). Terlepas dari hal tersebut, penggantian dilakukan seperti yang dijelaskan di sini.

### Memilih piringan

<p><b>Set cakram ampelas halus<sup>A)</sup></b> (2 608 000 766)</p>	<ul style="list-style-type: none"> <li>– Untuk penggunaan serbaguna pada permukaan datar dan melengkung</li> <li>– Set ini terdiri dari cakram ampelas halus dan bantalan tengah (2 608 000 765). Cakram ampelas hanya boleh digunakan dengan bantalan tengah.</li> </ul>
<p><b>Cakram ampelas kekerasan sedang</b> (2 608 000 764)</p>	<ul style="list-style-type: none"> <li>– Performa pembersihan yang tinggi, cocok untuk gipsam keras dan pembersihan cat dinding yang sudah usang</li> <li>– Untuk penggunaan pada permukaan datar</li> <li>– Bantuan pengisapan yang optimal dapat meringankan pekerjaan saat pengisap debu digunakan.</li> </ul>

A) Lingkup pengiriman standar

### Mengganti bantalan tengah (lihat gambar A)

Saat menggunakan cakram ampelas halus (lingkup pengiriman standar), bantalan tengah (14) harus selalu digunakan.

Untuk melepas bantalan tengah (14), angkat kertas ampelas ke samping dan lepas dari cakram ampelas (16).

Bersihkan kotoran dan debu dari cakram ampelas (16) sebelum memasang bantalan tengah baru, misalnya dengan kuas.

Permukaan cakram ampelas (16) terdiri dari kain perekat sehingga bantalan tengah dapat dipasang dengan cepat dan mudah.

Tekan bantalan tengah (14) dengan kuat ke sisi bawah cakram ampelas (16).

Untuk menjamin pengisapan debu yang optimal, pastikan lubang pada bantalan tengah (14) sesuai dengan lubang pada cakram ampelas (16).

### Mengganti cakram ampelas (lihat gambar B)

**Catatan:** Segera ganti piringan (16) yang rusak.

Lepaskan kertas ampelas (13) dan bantalan tengah (14). Lepaskan sekrup (15) sepenuhnya lalu lepaskan cakram ampelas (16). Gunakan cakram ampelas baru (16) dan kencangkan kembali sekrup.

**Catatan:** Saat memasang piringan, pastikan roda gigi penggerak mencengkram lekuk piringan.

**Catatan:** Dudukan piringan yang rusak hanya boleh diganti di outlet servis resmi untuk perkakas listrik Bosch.

### Memasang/melepaskan tabung ekstensi (lihat gambar C–D)

Gunakan tabung ekstensi (9) hanya jika diperlukan: Saat bekerja tanpa tabung ekstensi, tenaga yang diperlukan untuk pengampelasan berkurang secara signifikan.

**Catatan:** Jumlah tabung ekstensi yang boleh dipasang maksimal 2 buah.

#### Melepaskan sambungan antara kepala gerinda/handel/ tabung ekstensi (lihat gambar C):

- ❶ Buka tuas penjepit (8).
- ❷ Buka kait pengunci (7).
- ❸ Lepaskan semua bagian yang terhubung sebelumnya.

#### Menutup sambungan antara kepala gerinda/handel/ tabung ekstensi (lihat gambar D):

- ❹ Bergantung pada sambungan yang diinginkan, dorong kepala gerinda (10), handel (6) atau tabung ekstensi (9) satu sama lain.
- ❺ Tutup kait pengunci (7).
- ❻ Tekan tuas penjepit (8) hingga berada pada sudut siku-siku terhadap kepala gerinda (10), handel (6) dan tabung ekstensi (9).
- ❼ Kencangkan sekrup eksentrik (20) dengan kuat.
- ❽ Tutup tuas penjepit (8).

Selalu pastikan komponen penghubung telah dikencangkan dan tersambung erat dengan kait pengunci (7) dan tuas penjepit (8).

### Pengisapan debu/serbuk

Debu dari material dapat membahayakan kesehatan. Menyentuh atau menghirup debu dapat mengakibatkan reaksi alergi dan/atau penyakit saluran pernapasan bagi pengguna atau orang yang berada di dekatnya. Debu tertentu bersifat karsinogenik.

- Hanya gunakan pengisap debu yang cocok untuk mengisap material yang dikerjakan.
- Pastikan terdapat ventilasi udara yang baik di tempat pengerjaan.
- Selalu pakai masker antidebu dengan filter kelas P2.

### Menyambungkan ekstraksi debu (lihat gambar E)

Pilih salah satu dari kedua opsi sambungan bergantung pada pengisap debu yang digunakan:

- Pasang slang pengisap (21) ke saluran pembuangan (5) pada handel (6) lalu kunci slang pengisap. Sambungkan slang pengisap (21) dengan pengisap debu.
- Pasang adaptor (22) ke saluran pembuangan (5) lalu kunci adaptor. Pasang nozel (23) pengisap debu ke adaptor (22).

Mesin pengisap debu harus sesuai dengan bahan yang dikerjakan.

Gunakanlah mesin pengisap khusus saat mengisap debu yang sangat berbahaya bagi kesehatan, pemicu kanker, atau debu yang sangat kering.

Gunakan alat pengisap GAS 35 L/M AFC atau GAS 55 M AFC untuk permukaan yang luas karena alat pengisap ini dapat menjamin kapasitas pengisapan konstan yang diperlukan. Saat bekerja pada permukaan yang vertikal, pegang perkakas listrik sedemikian rupa sehingga slang pengisap menghadap ke bawah.

#### Memasang/melepas klip slang/kabel (lihat gambar F)

Pasang klip slang/kabel (24) di atas slang pengisap (21). Pasang kabel ke dalam alur kabel klip slang/kabel. Untuk melepaskan, lepas klip slang/kabel (24) dari slang pengisap (21) dan lepas kabel dari klip slang/kabel.

## Penggunaan

### Cara penggunaan

- ▶ **Perhatikan tegangan listrik! Tegangan sumber listrik harus sesuai dengan informasi yang tercantum pada label perkakas listrik. Perkakas listrik dengan daya sebesar 230 V seperti yang diindikasikan pada label juga dapat dioperasikan pada daya 220 V.**

### Ikhtisar aplikasi

Pisau palet/ kekasaran gipsum	Dinding/ langit-langit	Aliran udara internal/eksternal	Kapasitas pengisapan	Tingkat kecepatan putaran	Butiran kertas ampelas
Sangat halus/halus	Dinding/langit-langit	①	6	2-4	Dari P180
Kekasaran sedang	Dinding Langit-langit	① ③	6 1-5 (optimal: 3)	4-6	Dari P120
Sangat kasar	Dinding/langit-langit	① pada permukaan yang tidak rata ③ pada permukaan yang rata	6 1-3	4-6	Dari P100

### Petunjuk pengoperasian

- ▶ **Sebelum mulai dengan pekerjaan pada perkakas listrik, tariklah steker dari stopkontak.**
- ▶ **Tunggu perkakas listrik hingga berhenti sebelum meletakkannya.**
- ▶ **Jangan meletakkan perkakas listrik dengan posisi ditudurkan.** Piringan dapat berubah bentuk seiring waktu secara permanen.
- ▶ **Perkakas listrik ini tidak sesuai untuk pengoperasian stasioner.** Perkakas listrik tidak boleh dipasang ke ragum atau dikencangkan ke meja kerja.

### Pemilihan awal kecepatan putaran

Kecepatan putaran yang diperlukan juga dapat dipilih terlebih dulu selama pengoperasian dengan roda penyetel untuk pemilihan awal kecepatan putaran (2). Angka yang lebih besar menandakan kecepatan putaran yang tinggi, angka kecil menandakan kecepatan putaran yang rendah. Kontrol elektronik konstan menjaga kecepatan putaran saat kondisi diam dan menjaga beban tetap konstan serta menjamin hasil kerja yang merata. Start halus elektronik akan membatasi torsi saat perkakas dihidupkan dan meningkatkan masa pakai mesin.

### Menghidupkan/mematikan

- ▶ **Pastikan bahwa Anda dapat mengoperasikan tombol untuk menghidupkan dan mematikan tanpa perlu melepaskan handle.**

Untuk **menghidupkan** perkakas listrik, geser tombol on/off (3) ke depan sehingga muncul "I" pada switch.

Untuk **mematikan** perkakas listrik, geser tombol on/off (3) ke belakang sehingga muncul "0" pada switch.

### Mengampelas permukaan

Hidupkan perkakas listrik, letakkan secara merata pada permukaan benda kerja dan gerakkan perkakas listrik dengan tekanan sedang di atas benda kerja.

Kapasitas pembersihan dan pola pengampelasan ditentukan melalui pemilihan kertas ampelas, tingkat kecepatan putaran yang dipilih sebelumnya dan daya tekannya.

Hanya kertas ampelas yang baik yang menghasilkan kinerja pengampelasan yang sempurna dan memelihara fungsi perkakas listrik.

Pastikan daya tekan selalu merata agar meningkatkan masa pakai kertas ampelas.

Menambah daya tekan tidak akan meningkatkan kinerja pengampelasan, melainkan hanya membuat perkakas listrik dan kertas ampelas menjadi aus.

Kertas ampelas yang telah digunakan untuk mengerjakan logam, tidak boleh digunakan untuk mengerjakan bahan-bahan lainnya.

Hanya gunakan aksesoris pengampelasan **Bosch** yang asli.

### Mengampelas di dekat tepi (lihat gambar G-H)

Jarak samping antara dinding/langit-langit dengan cakram ampelas dapat dikurangi menggunakan segmen sikat yang dapat dilepas.

- Tekan dan tahan pengunci (11) segmen sikat (17).
- Gerakkan segmen sikat (17) ke depan lalu lepaskan.
- Untuk **memasang**, kaitkan segmen sikat (17) ke sisi yang berlawanan dari pengunci (11), dan gerakkan ke kepala gerinda (10) hingga segmen sikat mengunci.

### Mengatur aliran udara internal/eksternal

Berat alat yang terasa dapat dikurangi bergantung pada level tekanan negatif.

Pengguna dapat mengganti-ganti mode pengoperasian aliran udara yang berbeda bergantung pada tujuan penggunaannya. Putar tuas pengatur daya pengisapan (12) pada salah satu dari 3 posisi.

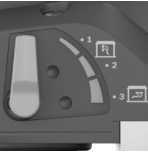
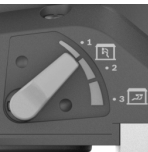
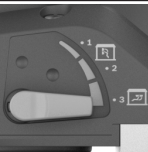
Posisi switch	Jenis aliran udara	Penggunaan
	① Aliran udara eksternal	Cocok untuk mengampelas dinding dengan kecepatan pengampelasan yang tinggi dan tanpa tekanan negatif
	② Aliran udara eksternal dan internal campuran	Kapasitas pengampelasan sedang dengan efek tekanan negatif
	③ Aliran udara eksternal dan internal campuran	Cocok untuk mengampelas langit-langit, dengan kecepatan pengampelasan rendah, namun tekanan negatif tinggi (daya pengisapan) untuk berat yang dirasa menjadi ringan

### Mengatur kapasitas pengisapan

Kapasitas pengisapan dapat diatur untuk mendapatkan keseimbangan yang diinginkan antara kecepatan pengampelasan dan kapasitas pengisapan. Penyetelan hanya dapat dilakukan jika aliran udara internal aktif (posisi ③ pada tabel di atas).

Sesuaikan kapasitas pengisapan dengan selektor putar (1):

- 1-5: Daya pengisapan rendah hingga tinggi, cocok untuk pengampelasan pada langit-langit
- 6: Daya pengisapan tertinggi, cocok untuk pengampelasan pada dinding

Mulai dengan kapasitas pengisapan rendah (posisi 1) lalu tingkatkan perlahan-lahan hingga daya tekan yang dapat dirasakan diatur.

Kapasitas pengisapan yang tinggi membuat pengampelasan pada langit-langit dan dinding tidak melelahkan. Kapasitas pengisapan yang diatur terlalu tinggi dapat menyebabkan perkakas listrik bergetar dan performa pergerakan memburuk.

### Gangguan – Penyebab dan Solusi

Penyebab	Solusi
<b>Mesin gerinda untuk dinding gipsum tidak berjalan mulus atau tersentak-sentak di atas permukaan.</b>	
Efek pengisapan terlalu tinggi.	Kurangi kapasitas pengisapan atau ubah ke pengisapan eksternal jika diperlukan.
Dempul atau permukaan terlalu keras.	Kurangi kapasitas pengisapan atau ubah ke pengisapan eksternal jika diperlukan. Kurangi kecepatan putaran.
<b>Pengikisan material yang akan dikerjakan terlalu besar.</b>	
Kecepatan putaran pada mesin gerinda untuk dinding gipsum terlalu tinggi.	Kurangi kecepatan putaran.
Efek pengisapan pada mesin gerinda untuk dinding gipsum terlalu tinggi.	Kurangi efek pengisapan atau ubah ke pengisapan eksternal.
Dempul memiliki kandungan penambal yang tinggi atau dempul terlalu lunak.	Hidupkan pengisapan eksternal, atur selektor putar untuk kapasitas pengisapan ke level 6, kurangi kecepatan putaran pada situasi yang ekstrem.
Butiran pada kertas ampelas terlalu kasar.	Gunakan kertas ampelas dengan butiran yang lebih halus.
<b>Kualitas permukaan tidak optimal.</b>	
Butiran pada kertas ampelas terlalu kasar.	Gunakan kertas ampelas dengan butiran yang lebih halus.
Waktu pengeringan dempul tidak terpenuhi.	Perhatikan lembar informasi teknis dan rekomendasi dari produsen.
Efek pengisapan terlalu tinggi.	Kurangi kapasitas pengisapan.

Penyebab	Solusi
Dempul memiliki kandungan penambal yang tinggi atau dempul terlalu lunak.	Gunakan kertas ampelas dengan butiran yang lebih halus.
Perkakas listrik yang sedang beroperasi diletakkan di atas permukaan (menggores).	Letakkan perkakas listrik dan baru kemudian hidupkan. Bekerjalah di atas permukaan dan selalu bekerjalah <b>dengan</b> segmen sikat yang dapat dilepas.

#### Terdapat bekas pengampelasan di atas permukaan.

Cakram ampelas yang keras diletakkan dalam posisi miring di atas permukaan.	Gunakan cakram ampelas yang halus dengan bantalan tengah.
Pada dempul yang sangat lunak, cakram ampelas terlalu keras atau butiran pada kertas ampelas terlalu kasar.	Gunakan cakram ampelas yang halus dengan bantalan tengah. Pilih butiran pada kertas ampelas yang lebih halus.

#### Efek pengisapan tidak memadai.

Kapasitas pengisapan pada alat pengisap terlalu rendah.	Tingkatkan daya pengisapan pada alat pengisap.
Kecepatan putaran pada mesin gerinda untuk dinding gipsum terlalu tinggi.	Kurangi kecepatan putaran.
Pengisapan internal pada mesin gerinda untuk dinding gipsum terlalu rendah.	Kurangi kapasitas pengisapan atau ubah ke pengisapan eksternal.
Dempul memiliki kandungan penambal yang tinggi atau dempul terlalu lunak.	Hidupkan pengisapan eksternal, atur selektor putar untuk kapasitas pengisapan ke level 6, kurangi kecepatan putaran pada situasi yang ekstrem.
Filter utama pada pengisap debu terhalang/tersumbat.	Bersihkan komponen filter secara teratur: <ul style="list-style-type: none"> <li>– Opsi 1: Atur penyetulan daya pengisapan ke kapasitas pengisapan maksimal. Tutup lubang nozel, lubang slang pengisap atau lubang pengisap pada alat pengisap debu dengan telapak tangan selama 10 detik hingga pembersihan otomatis dimulai.</li> <li>– Opsi 2: Bersihkan elemen filter secara mekanis (mengisap).</li> <li>– Opsi 3: Periksa elemen filter dari kerusakan dan penyumbatan. Ganti</li> </ul>

Penyebab	Solusi
	dengan elemen filter yang baru secara rutin.
Kantong debu dari kain fleece digunakan.	Gunakan kantong debu sekali pakai.
Slang pengisap tersumbat atau tertekuk.	Bersihkan penyebab tersumbatnya slang atau luruskan slang yang tertekuk.
Wadah debu alat pengisap penuh.	Kosongkan wadah debu alat pengisap.

## Perawatan dan servis

### Perawatan dan pembersihan

- ▶ **Sebelum mulai dengan pekerjaan pada perkakas listrik, tariklah steker dari stopkontak.**
- ▶ **Perkakas listrik dan lubang ventilasi harus selalu dibersihkan agar perkakas dapat digunakan dengan baik dan aman.**

Jika kabel listrik harus diganti, pekerjaan ini harus dilakukan oleh **Bosch** atau Service Center untuk perkakas listrik **Bosch** resmi agar keselamatan kerja selalu terjamin.

#### Mengganti slang penghubung (lihat gambar I)

Untuk **melepaskan** slang penghubung (18), kendurkan sekrup pada klem slang (25) menggunakan obeng lalu angkat klem slang (25) dengan slang penghubung (18). Lepaskan klem slang (25). Tarik dan lepaskan housing dalam (26) penjepit slang (18) pada ujung lain slang penghubung (27). Tahan housing dalam (26) lalu lepaskan slang penghubung (18).

Untuk **memasang** slang penghubung yang baru (18), tahan housing dalam (26) lalu pasang slang penghubung (18) yang baru hingga maksimal. Pasang klem slang (25) pada sisi lain slang penghubung (18). Atur posisi kepala sekrup sedemikian rupa agar klem slang (25) dapat dikencangkan dengan mudah pada kepala gerinda (10) menggunakan obeng dengan torsi sekitar 2 Nm.

### Layanan pelanggan dan konsultasi penggunaan

Layanan pelanggan Bosch menjawab semua pertanyaan Anda tentang reparasi dan perawatan serta tentang suku cadang produk ini. Gambaran teknis (exploded view) dan informasi mengenai suku cadang dapat ditemukan di: **www.bosch-pt.com**

Tim konsultasi penggunaan Bosch akan membantu Anda menjawab pertanyaan seputar produk kami beserta aksesorinya.

Jika Anda hendak menanyakan sesuatu atau memesan suku cadang, selalu sebutkan nomor model yang terdiri dari 10 angka dan tercantum pada label tipe produk.

#### Indonesia

PT Robert Bosch Indonesia  
Arkadia Green Park Tower G – 7th floor  
Jl. Let. Jend. TB. Simatupang Kav.88

Jakarta 12520  
Tel.: (021) 3005 5800  
Fax: (021) 3005 5801  
E-Mail: boschpowertools@id.bosch.com  
www.bosch-pt.co.id

**Alamat layanan lainnya dapat ditemukan di:**  
www.bosch-pt.com/serviceaddresses

### Cara membuang

Perkakas listrik, aksesoris, dan kemasan sebaiknya didaur ulang secara ramah lingkungan.



Jangan membuang perkakas listrik ke dalam tempat sampah rumah tangga!

## Tiếng Việt

### Hướng dẫn an toàn

#### Hướng dẫn an toàn chung cho dụng cụ điện

**⚠ CẢNH BÁO** Hãy đọc toàn bộ các cảnh báo an toàn, hướng dẫn, hình ảnh và thông số kỹ thuật được cung cấp cho dụng cụ điện cầm tay này. Không tuân thủ mọi hướng dẫn được liệt kê dưới đây có thể bị điện giật, gây cháy và /hay bị thương tật nghiêm trọng.

**Hãy giữ tất cả tài liệu về cảnh báo và hướng dẫn để tham khảo về sau.**

Thuật ngữ "dụng cụ điện cầm tay" trong phần cảnh báo là để cập đến sự sử dụng dụng cụ điện cầm tay của bạn, loại sử dụng điện nguồn (có dây cắm điện) hay vận hành bằng pin (không dây cắm điện).

#### Khu vực làm việc an toàn

- ▶ **Giữ nơi làm việc sạch và đủ ánh sáng.** Nơi làm việc bừa bộn và tối tăm dễ gây ra tai nạn.
- ▶ **Không vận hành dụng cụ điện cầm tay trong môi trường dễ gây nổ, chẳng hạn như nơi có chất lỏng dễ cháy, khí đốt hay rác.** Dụng cụ điện cầm tay tạo ra các tia lửa nên có thể làm rác bén cháy hay bốc khói.
- ▶ **Không để trẻ em hay người đến xem đứng gần khi vận hành dụng cụ điện cầm tay.** Sự phân tâm có thể gây ra sự mất điều khiển.

#### An toàn về điện

- ▶ **Phích cắm của dụng cụ điện cầm tay phải thích hợp với ổ cắm.** Không bao giờ được cải biến lại phích cắm dưới mọi hình thức. Không được sử dụng phích tiếp hợp nối tiếp

**đất (dây mát).** Phích cắm nguyên bản và ổ cắm đúng loại sẽ làm giảm nguy cơ bị điện giật.

- ▶ **Tránh không để thân thể tiếp xúc với đất hay các vật có bề mặt tiếp xúc như đường ống, lò sưởi, hàng rào và tủ lạnh.** Có nhiều nguy cơ bị điện giật hơn nếu cơ thể bạn bị tiếp hay nối đất.
- ▶ **Không được để dụng cụ điện cầm tay ngoài mưa hay ở tình trạng ẩm ướt.** Nước vào máy sẽ làm tăng nguy cơ bị điện giật.
- ▶ **Không được lạm dụng dây dẫn điện.** Không bao giờ được nắm dây dẫn để xách, kéo hay rút phích cắm dụng cụ điện cầm tay. Không để dây gần nơi có nhiệt độ cao, dầu nhớt, vật nhọn bén và bộ phận chuyển động. Làm hỏng hay cuộn rối dây dẫn làm tăng nguy cơ bị điện giật.
- ▶ **Khi sử dụng dụng cụ điện cầm tay ngoài trời, dùng dây nối thích hợp cho việc sử dụng ngoài trời làm giảm nguy cơ bị điện giật.** Sử dụng dây nối thích hợp cho việc sử dụng ngoài trời làm giảm nguy cơ bị điện giật.
- ▶ **Nếu việc sử dụng dụng cụ điện cầm tay ở nơi ẩm ướt là không thể tránh được, dùng thiết bị ngắt mạch tự động (RCD) bảo vệ nguồn.** Sử dụng thiết bị ngắt mạch tự động RCD làm giảm nguy cơ bị điện giật.

#### An toàn cá nhân

- ▶ **Hãy tỉnh táo, biết rõ mình đang làm gì và hãy sử dụng ý thức khi vận hành dụng cụ điện cầm tay.** Không sử dụng dụng cụ điện cầm tay khi đang mệt mỏi hay đang bị tác động do chất gây nghiện, rượu hay dược phẩm gây ra. Một thoáng mất tập trung khi đang vận hành dụng cụ điện cầm tay có thể gây thương tích nghiêm trọng cho bản thân.
- ▶ **Sử dụng trang bị bảo hộ cá nhân.** Luôn luôn đeo kính bảo vệ mắt. Trang bị bảo hộ như khẩu trang, giày chống trượt, nón bảo hộ, hay dụng cụ bảo vệ tai khi được sử dụng đúng nơi đúng chỗ sẽ làm giảm nguy cơ thương tật cho bản thân.
- ▶ **Phòng tránh máy khởi động bất ngờ.** Bảo đảm công tắc máy ở vị trí tắt trước khi cắm vào nguồn điện và/hay lắp pin vào, khi nhắc máy lên hay khi mang xách máy. Ngáng ngón tay vào công tắc máy để xách hay kích hoạt dụng cụ điện cầm tay khi công tắc ở vị trí mở dễ dẫn đến tai nạn.
- ▶ **Lấy mọi chìa hay khóa điều chỉnh ra trước khi mở điện dụng cụ điện cầm tay.** Khóa hay chìa còn gắn dính vào bộ phận quay của dụng cụ điện cầm tay có thể gây thương tích cho bản thân.
- ▶ **Không rướn người.** Luôn luôn giữ tư thế đứng thích hợp và thăng bằng. Điều này tạo cho việc điều khiển dụng cụ điện cầm tay tốt hơn trong mọi tình huống bất ngờ.

- ▶ **Trang phục thích hợp. Không mặc quần áo rộng thùng thình hay mang trang sức. Giữ tóc và quần áo xa khỏi các bộ phận chuyển động.** Quần áo rộng thùng thình, đồ trang sức hay tóc dài có thể bị cuốn vào các bộ phận chuyển động.
- ▶ **Nếu có các thiết bị đi kèm để nối máy hút bụi và các phụ kiện khác, bảo đảm các thiết bị này được nối và sử dụng tốt.** Việc sử dụng các thiết bị gom hút bụi có thể làm giảm các độc hại liên quan đến bụi gây ra.
- ▶ **Không để thói quen do sử dụng thường xuyên dụng cụ khiến bạn trở nên chủ quan và bỏ qua các quy định an toàn dụng cụ.** Một hành vi bất cẩn có thể gây ra thương tích nghiêm trọng chỉ trong tích tắc.

#### Sử dụng và bảo dưỡng dụng cụ điện cầm tay

- ▶ **Không được ép máy. Sử dụng dụng cụ điện cầm tay đúng loại theo đúng ứng dụng của bạn.** Dụng cụ điện cầm tay đúng chức năng sẽ làm việc tốt và an toàn hơn theo đúng tiến độ mà máy được thiết kế.
- ▶ **Không sử dụng dụng cụ điện cầm tay nếu như công tắc không tắt và mở được.** Bất kỳ dụng cụ điện cầm tay nào mà không thể điều khiển được bằng công tắc là nguy hiểm và phải được sửa chữa.
- ▶ **Rút phích cắm ra khỏi nguồn điện và/hay pin ra khỏi dụng cụ điện cầm tay nếu có thể tháo được, trước khi tiến hành bất kỳ điều chỉnh nào, thay phụ kiện, hay cất dụng cụ điện cầm tay.** Các biện pháp ngăn ngừa như vậy làm giảm nguy cơ dụng cụ điện cầm tay khởi động bất ngờ.
- ▶ **Cất giữ dụng cụ điện cầm tay không dùng tới nơi trẻ em không lấy được và không cho người chưa từng biết dụng cụ điện cầm tay hay các hướng dẫn này sử dụng dụng cụ điện cầm tay.** Dụng cụ điện cầm tay nguy hiểm khi ở trong tay người chưa được chỉ cách sử dụng.
- ▶ **Bảo quản dụng cụ điện cầm tay và các phụ kiện.** Kiểm tra xem các bộ phận chuyển động có bị sai lệch hay kẹt, các bộ phận bị rạn nứt và các tình trạng khác có thể ảnh hưởng đến sự vận hành của máy. Nếu bị hư hỏng, phải sửa chữa máy trước khi sử dụng. Nhiều tai nạn xảy ra do bảo quản dụng cụ điện cầm tay tồi.
- ▶ **Giữ các dụng cụ cất bên và sạch.** Bảo quản đúng cách các dụng cụ cất có cạnh sắc bén làm giảm khả năng bị kẹt và dễ điều khiển hơn.
- ▶ **Sử dụng dụng cụ điện cầm tay, phụ kiện, đầu cài v. v., đúng theo các chỉ dẫn này, hãy lưu ý đến điều kiện làm việc và công việc phải thực hiện.** Sự sử dụng dụng cụ điện cầm tay khác

với mục đích thiết kế có thể tạo nên tình huống nguy hiểm.

- ▶ **Giữ tay cầm và bề mặt nắm luôn khô ráo, sạch sẽ và không dính dầu mỡ.** Tay cầm và bề mặt nắm trơn trượt không đem lại thao tác an toàn và kiểm soát dụng cụ trong các tình huống bất ngờ.

#### Bảo dưỡng

- ▶ **Đưa dụng cụ điện cầm tay của bạn đến thợ chuyên môn để bảo dưỡng, chỉ sử dụng phụ tùng đúng chủng loại để thay.** Điều này sẽ đảm bảo sự an toàn của máy được giữ nguyên.

#### Các hướng dẫn an toàn cho máy mài

- ▶ **Chỉ sử dụng dụng cụ điện để mài khô.** Nước vào máy sẽ làm tăng nguy cơ bị điện giật.
- ▶ **Chú ý nguy cơ cháy! Tránh quá nhiệt vật liệu mài và máy mài. Luôn xả rỗng thùng chứa bụi trước khi tạm dừng làm việc.** Bụi mài trong túi chứa bụi, bộ lọc micro, túi giấy (hoặc trong túi bộ lọc hay bộ lọc của máy hút bụi) có thể cháy dưới các điều kiện không phù hợp. Có nguy hiểm đặc biệt, nếu bụi mài trộn với các cặn sơn, cặn polyurethane hoặc những chất hóa học khác và vật liệu mài nóng lên sau thời gian dài hoạt động.
- ▶ **Luôn luôn đợi cho máy hoàn toàn ngừng hẳn trước khi đặt xuống.**
- ▶ **Kẹp chặt vật gia công.** Vật gia công được kẹp bằng một thiết bị kẹp hay bằng ê-tô thì vững chắc hơn giữ bằng tay.
- ▶ **Giữ máy thật chắc bằng cả hai tay trong khi làm việc và luôn luôn giữ tư thế đứng cho thích hợp và cân bằng.** Dùng hai tay để điều khiển máy thì an toàn hơn.
- ▶ **Nối dụng cụ điện với mạng điện có nối đất thích hợp.** Ổ cắm điện và dây nối dài phải có chức năng nối đất bảo vệ.

## Mô Tả Sản Phẩm và Đặc Tính Kỹ Thuật



**Đọc kỹ mọi cảnh báo an toàn và mọi hướng dẫn.** Không tuân thủ mọi cảnh báo và hướng dẫn được liệt kê dưới đây có thể bị điện giật, gây cháy và / hay bị thương tật nghiêm trọng.

Xin lưu ý các hình minh họa trong phần trước của hướng dẫn vận hành.

#### Sử dụng đúng cách

Dụng cụ điện dùng để chà nhám khô các tường khô đã làm nhẵn, trần và tường trong nhà và ngoài trời cũng như để loại bỏ lớp sơn, cặn bám dính và thạch cao bong.



## Các bộ phận được minh họa

Việc đánh số các thành phần đã minh họa liên quan đến mô tả dụng cụ điện trên trang hình ảnh.

- (1) Núm xoay công suất hút
  - (2) Núm xoay để chọn trước tốc độ
  - (3) Công tắc Bật/Tắt
  - (4) Tay nắm (có bề mặt nắm cách điện)
  - (5) Lỗ thoát
  - (6) Phần tay cầm
  - (7) Móc khóa
  - (8) Cần kẹp
  - (9) Ống nối dài
  - (10) Đầu mài
  - (11) Khóa phân đoạn bàn chải
  - (12) Cần điều chỉnh lực hút
  - (13) Giấy nhám<sup>a)</sup>
  - (14) Đệm giữa
  - (15) Vít bắt đĩa chà
  - (16) Đĩa chà
  - (17) Phân đoạn bàn chải
  - (18) Ống nối
  - (19) Giá đỡ đĩa chà
  - (20) Vít lệch tâm
  - (21) Ống hút<sup>a)</sup>
  - (22) Đầu nối cho vòi máy hút bụi<sup>a)</sup>
  - (23) Vòi máy hút bụi<sup>a)</sup>
  - (24) Kẹp ống/kẹp cáp<sup>a)</sup>
  - (25) Đầu kẹp ống
  - (26) Vỏ bọc bên trong
  - (27) Gắn ống mềm
- a) Phụ tùng được trình bày hay mô tả không phải là một phần của tiêu chuẩn hàng hóa được giao kèm theo sản phẩm. Bạn có thể tham khảo tổng thể các loại phụ tùng, phụ kiện trong chương trình phụ tùng của chúng tôi.

## Thông số kỹ thuật

Máy mài vách khô		GTR 550 GTR 55-225
Mã số máy		3 601 GD4 0..
Chọn trước tốc độ		●
Bộ phận điều áp điện tử		●
Khởi động Êm		●
Công suất vào danh định	W	550
Tốc độ không tải số n <sub>o</sub>	/phút	340–910
Đường kính đĩa chà	mm	215
Đường kính giấy nhám	mm	225

Máy mài vách khô		GTR 550 GTR 55-225
Ống hút tương thích (Đường kính)	mm	45
Vòi máy hút bụi tương thích (Đường kính)	mm	45/35/32
Chiều dài phiên bản ngắn (không kèm ống nối dài)	m	1,1
Chiều dài phiên bản tiêu chuẩn (với 1 ống nối dài) <sup>A)</sup>	m	1,7
Chiều dài phiên bản dài (với 2 ống nối dài)	m	2,3
Trọng lượng theo Quy trình EPTA-Procedure 01:2014		
– Phiên bản ngắn	kg	4,1
– Phiên bản tiêu chuẩn	kg	4,8
Cấp độ bảo vệ		IP/I

A) Phạm vi cung cấp tiêu chuẩn

Các giá trị đã cho có hiệu lực cho điện thế danh định [U] 230 V. Đối với điện thế thấp hơn và các loại máy dành riêng cho một số quốc gia, các giá trị này có thể thay đổi.

## Sự lắp vào

- Trước khi tiến hành bất cứ việc gì trên máy, kéo phích cắm điện nguồn ra.

### Thay giấy nhám (xem hình A)

Để loại bỏ giấy nhám (13) hãy nâng nó ở bên hông và kéo ra khỏi đệm giữa (14).

Hãy loại bỏ bụi bẩn khỏi đệm giữa (14) bằng chổi trước khi lắp giấy nhám mới.

Bề mặt của đệm giữa (14) gồm sợi băng dán xe, để bạn có thể gắn giấy nhám với lớp băng dán xe một cách nhanh chóng và dễ dàng.

Hãy ấn giấy nhám (13) thật chặt lên mặt dưới của đệm giữa (14).

Để đảm bảo loại bụi tối ưu, hãy lưu ý rằng lỗ đột trên giấy nhám (13) phải khớp với các lỗ đột trên đệm giữa (14) và lỗ khoan trong đĩa chà (16).

**Lưu ý:** Khi sử dụng đĩa chà cứng vừa (Phụ kiện) không đệm giữa (14) nào cần thiết, giấy nhám (13) được gắn trên đĩa chà (16). Ngoài ra, việc thay được thực hiện như được mô tả ở đây.

### Chọn Lựa Đĩa Chà

- |   |  |
|---|--|
| <p><b>Bộ đĩa chà mềm<sup>A)</sup></b><br/>(2 608 000 766)</p> | <ul style="list-style-type: none"> <li>– Sử dụng phổ biến trên bề mặt phẳng và cong</li> <li>– Bộ sản phẩm bao gồm một đĩa chà mềm và miếng đệm giữa (2 608 000 765). Chỉ được dùng đĩa chà với đệm giữa.</li> </ul> |
|---|--|

### Đĩa chà cứng vừa

(2 608 000 764)

- tỷ lệ loại bỏ cao, lý tưởng cho lớp trát cứng và loại bỏ lớp sơn tường cũ
- để sử dụng trên bề mặt phẳng
- Hỗ trợ hút tối ưu giúp công việc dễ dàng hơn khi sử dụng máy hút bụi.

A) Phạm vi cung cấp tiêu chuẩn

### Thay đệm giữa (xem hình A)

Khi sử dụng đĩa chà mềm (Phạm vi cung cấp tiêu chuẩn) phải luôn sử dụng đệm giữa (14).

Để loại bỏ đệm giữa (14) hãy nâng nó ở bên hông và kéo ra khỏi đĩa chà (16).

Hãy loại bỏ bụi bẩn khỏi đĩa chà (16) bằng chổi trước khi lắp đệm giữa mới.

Bề mặt của đĩa chà (16) gồm sợi băng dán xe, để bạn có thể gắn đệm giữa một cách nhanh chóng và dễ dàng.

Hãy ấn đệm giữa (14) thật chặt lên mặt dưới của đĩa chà (16).

Để đảm bảo hút bụi tối ưu, hãy lưu ý rằng lỗ đột trên đệm giữa (14) phải khớp với các lỗ khoan trong đĩa chà (16).

### Thay đĩa chà (xem hình B)

**Hướng dẫn:** Bạn hãy thay ngay đĩa chà bị hỏng (16).

Kéo giấy nhám (13) và đệm giữa (14) ra. Hãy vặn vít (15) ra hết cỡ và tháo đĩa chà ra (16). Hãy lắp đĩa chà mới (16) và siết chặt lại vít.

**Hướng dẫn:** Khi lắp đĩa chà hãy đảm bảo rằng răng của khóa dừng bắt chặt vào lỗ của đĩa chà.

**Hướng dẫn:** Giá đỡ đĩa chà chỉ được thay bởi một đại lý ủy quyền dịch vụ khách hàng dụng cụ điện Bosch.

### Lắp/tháo ống kéo dài (xem hình C–D)

Chỉ lắp ống kéo dài (9) khi cần: Khi làm việc không ống kéo dài, lực cần thiết để mài sẽ giảm.

**Lưu ý:** Có thể sử dụng tối đa 2 ống nối dài.

**Nối lỏng mối nối giữa đầu mài/tay cầm/ống kéo dài (xem hình C):**

- ❶ Mở tay gạt siết (8).
- ❷ Mở các móc khóa (7).
- ❸ Kéo các bộ phận đã kết nối trước đó ra.

**Đóng mối nối giữa đầu mài/tay cầm/ống kéo dài (xem hình D):**

- ❹ Đẩy đầu mài (10), tay cầm (6) hoặc ống kéo dài (9) vào nhau tùy theo mối nối mong muốn.
- ❺ Đóng các móc khóa (7).
- ❻ Ấn tay gạt siết (8) sao cho nó ở góc bên phải so với đầu mài (10), tay cầm (6) hoặc ống kéo dài (9).

- ❶ Siết chặt vít lệch tâm (20).

- ❷ Đóng gạt siết (8).

Luôn kiểm tra xem tất cả bộ phận nối có được cố định và nối chặt bằng móc khóa (7) và cần kẹp (8) không.

### Hút Dăm/Bụi

Bụi từ các vật liệu như có thể nguy hại cho sức khỏe con người. Đụng chạm hay hít thở các bụi này có thể làm người sử dụng hay đứng gần bị dị ứng và/hoặc gây nhiễm trùng hệ hô hấp.

Một số loại bụi được coi là chất gây ung thư.

- Cách xa ở mức có thể được, sử dụng hệ thống hút thích hợp cho loại vật liệu.
- Tạo không khí thông thoáng nơi làm việc.
- Luôn đeo mặt nạ phòng độc có hạng lọc P2.

### Nối Thiết Bị Hút Bụi (xem Hình E)

Chọn một trong hai khả năng kết nối phụ thuộc vào máy hút bụi đã dùng:

- Cắm ống hút (21) vào vòi xả (5) trên tay cầm (6) và cho khớp vào. Nối ống hút (21) với một chiếc máy hút bụi.
- Cắm đầu nối (22) vào vòi xả (5) và cho khớp vào. Hãy cắm vòi (23) của máy hút bụi vào đầu nối (22).

Máy hút bụi phải thích hợp dành cho loại vật liệu đang gia công.

Khi hút bụi khô loại đặc biệt gây nguy hại đến sức khỏe hoặc gây ra ung thư, hãy sử dụng máy hút bụi loại chuyên dụng.

Sử dụng máy hút bụi GAS 35 L/M AFC hoặc GAS 55 M AFC cho các bề mặt lớn, vì chúng đảm bảo công suất hút liên tục cần thiết.

Khi gia công bề mặt thẳng đứng, nắm dụng cụ điện cách sao cho vòi hút hướng xuống.

### Lắp/tháo kẹp ống/kẹp cáp (xem hình F)

Xoay kẹp ống/kẹp cáp (24) qua ống hút (21). Hãy cắm cáp nguồn vào rãnh cáp của kẹp ống/kẹp cáp.

Để tháo hãy rút kẹp ống/kẹp cáp (24) khỏi ống hút (21) và kéo cáp lưới điện ra khỏi kẹp ống/kẹp cáp.

## Vận Hành

### Bắt Đầu Vận Hành

- ▶ **Hãy cẩn thận với nguồn điện! Điện thế của nguồn điện cung cấp phải tương ứng với số liệu ghi trên nhãn loại máy của thiết bị điện. Dụng cụ điện được ghi 230 V cũng có thể được vận hành ở 220 V.**

### Chọn Trước Tốc Độ

Với núm vặn để chọn trước tốc độ (2), bạn có thể chọn trước số vòng quay cần thiết cả khi đang vận hành. Số cao hơn có nghĩa là tốc độ cao, số thấp hơn có nghĩa là tốc độ thấp.

Bộ phận điều áp điện tử giữ cho tốc độ chạy ổn định khi không tải hoặc có tải, và đảm bảo sự đồng bộ hiệu suất lao động.

Tính năng của sự khởi động điện tử êm hạn chế được lực vận khí khởi động máy và làm tăng tuổi thọ của động cơ.

### Tổng quan ứng dụng

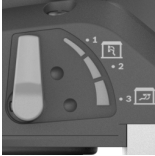
Chất trám/ Độ cứng thạch cao	Tường/ trần	dòng khí giữa/ bên ngoài	Công suất hút	Mức tốc độ	Kích Cỡ Hạt Giấy nhám
					
Cực kỳ mềm/ mềm	Tường/trần	①	6	2–4	từ P180
Độ cứng trung bình	Tường	①	6	4–6	từ P120
	Trần	③	1–5 (tối ưu: 3)		
Rất cứng	Tường/trần	① trên một bề mặt không bằng phẳng	6	4–6	từ P100
		③ trên một bề mặt bằng phẳng	1–3		

### Hướng Dẫn Sử Dụng

- ▶ Trước khi tiến hành bất cứ việc gì trên máy, kéo phích cắm điện nguồn ra.
- ▶ Luôn luôn đợi cho máy hoàn toàn ngừng hẳn trước khi đặt xuống.
- ▶ Không đặt dụng cụ điện ở bên cạnh. Do đó, đĩa chà có thể bị biến dạng liên tục.
- ▶ Dụng cụ điện không phù hợp cho vận hành tĩnh. Không được phép kẹp vào một ê-tô hoặc gắn trên một bàn máy.

#### Chà Bề Mặt

Mở máy lên, đặt máy với toàn bộ bề mặt chà lên trên bề mặt vật liệu gia công, di chuyển máy với lực áp máy vừa phải lên khắp vật gia công.

Tốc độ gia công chà và cách thức chà được quyết định từ việc lựa chọn giấy nhám, sự chỉnh đặt trước cấp độ tốc độ và lực áp dụng.

Chỉ có giấy nhám không bị hư hỏng mới cho năng suất chà nhám tốt và kéo dài tuổi thọ của máy.

Hãy lưu ý việc đặt lực áp lên máy để chà phải đồng đều; điều này làm tăng độ bền của giấy nhám.

Tạo lực đè thật mạnh lên máy để chà không làm tăng năng suất chà, nhưng lại làm tăng sự hao mòn của máy và giấy nhám.

Giấy nhám đã được dùng để chà kim loại không nên sử dụng để chà các loại vật liệu khác.

#### Bật Mở và Tắt

- ▶ **Hãy đảm bảo rằng, bạn có thể nhấn Công tắc bật/tắt, mà không cần nhả tay nắm.**

Để **bật** dụng cụ điện hãy đẩy công tắc bật/tắt (3) ra trước, để trên công tắc „I“ xuất hiện.

Để **tắt** dụng cụ điện hãy đẩy công tắc bật/tắt (3) lên trên, để trên công tắc „0“ xuất hiện.

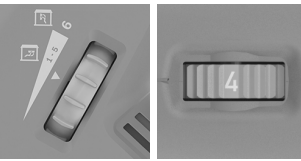

Chỉ nên sử dụng các phụ kiện chà nhám chính hãng **Bosch**.

#### Mài sát mép (xem hình G–H)

Bằng phần đonạ chổi có thể tháo, bạn có thể giảm khoảng cách bên giữa tường/trần nhà và đĩa chà nhám.

- Nhấn giữ khóa (11) của phần đoạn bàn chải (17).
- Xoay phần đoạn bàn chải (17) ra trước và tháo.
- Để lắp hãy móc phần đoạn bàn chải (17) vào phía đối diện của khóa (11), và xoay nó tới đầu mài (10), cho đến khi khớp vào.

#### Điều chỉnh luồng gió bên trong/bên ngoài

Tùy thuộc vào mức độ của áp suất thấp, trọng lượng dụng cụ cảm nhận được có thể được giảm bớt.

Bạn có thể chuyển đổi giữa các chế độ luồng gió khác nhau tùy theo mục đích sử dụng. Hãy xoay cần điều chỉnh lực hút (12) vào một trong 3 vị trí.

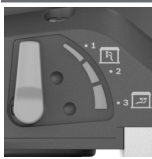
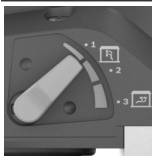
Vị trí công tắc	Kiểu luồng gió	Sử dụng
	① luồng gió bên ngoài	Lý tưởng để mài tường với tốc độ chà nhám cao và không có áp suất thấp
	② hỗn hợp luồng gió bên ngoài và bên trong	Hiệu suất mài trung bình với hiệu ứng áp suất thấp
	③ hỗn hợp luồng gió bên ngoài và bên trong	Lý tưởng để chà nhám trần, với tốc độ chà nhám thấp, nhưng áp suất âm cao (lực hút) cho trọng lượng thấp

### Cài đặt công suất hút

Bạn có thể điều chỉnh công suất hút để có được trọng lượng cân bằng giữa tốc độ mài và công suất hút. Quy định chỉ có thể thực hiện, nếu luồng gió bên trong được kích hoạt (vị trí ③ trong bảng trên).

Điều chỉnh công suất hút bằng nút vặn (1):

- 1–5: Lực hút thấp đến cao phù hợp để mài trần
- 6: lực hút cao nhất phù hợp để mài tường

Bắt đầu với lực hút thấp (vị trí 1) và tăng dần cho đến khi bạn có thể cảm thấy áp lực tiếp xúc.

Công suất hút cao giúp mài trần và tường không gây mỏi. Nếu công suất hút được đặt quá cao, dụng cụ điện có thể bị rung và dẫn đến đặc tính dẫn bị giảm sút.

### Lỗi – Nguyên nhân và biện pháp khắc phục

Nguyên nhân	Biện Pháp Sửa Chữa
<b>Máy mài vách khô không chạy tròn hoặc va đập trên bề mặt.</b>	
Hiệu ứng hút quá mạnh.	Giảm công suất hút hoặc chuyển sang hút bên ngoài nếu cần.
Vật liệu trám hoặc nền cứng.	Giảm công suất hút hoặc chuyển sang hút bên ngoài nếu cần. Giảm số vòng quay.
<b>Khả năng loại bỏ nguyên liệu cần gia công cực lớn.</b>	
Số vòng quay của máy mài vách khô quá cao.	Giảm số vòng quay.

Nguyên nhân	Biện Pháp Sửa Chữa
Hiệu quả hút trên máy mài vách khô quá mạnh.	Giảm hiệu quả hút hoặc chuyển sang hút bên ngoài.
Chất liệu trám có tỷ lệ chất trám cao hoặc rất mềm.	Bật hút bên ngoài, đặt nút xoay công suất hút ở mức 6, trong trường hợp khẩn cấp hãy giảm tốc độ.
Kích cỡ hạt của chất liệu mài quá thô.	Sử dụng giấy nhám loại có hạt nhỏ mịn vào.
<b>Chất lượng bề mặt không tối ưu.</b>	
Kích cỡ hạt của chất liệu mài quá thô.	Sử dụng giấy nhám loại có hạt nhỏ mịn vào.
Thời gian làm khô của vật liệu trám không được tuân thủ.	Hãy chú ý tuân thủ tờ thông số kỹ thuật và khuyến nghị của nhà sản xuất.
Hiệu ứng hút quá mạnh.	Giảm công suất hút.
Chất liệu trám có tỷ lệ chất trám cao hoặc rất mềm.	Sử dụng giấy nhám loại có hạt nhỏ mịn vào.
Dụng cụ điện đang chạy được đặt trên bề mặt (Trầy xước).	Chỉ đặt dụng cụ điện và sau đó bật nó lên. Nếu bạn làm việc trên bề mặt, hãy luôn làm việc với phân đoạn bàn chải có thể tháo rời.

### Có vết mài trên bề mặt.

Đĩa mài cứng được đặt nghiêng trên bề mặt.	Sử dụng một đĩa chà chà có đệm giữa.
Với vật liệu trám quá mềm, đĩa chà quá cứng hoặc hạt mài quá thô.	Sử dụng một đĩa chà chà có đệm giữa. Hãy chọn loại hạt chất liệu mài mịn.

### Hiệu quả hút không đủ.

Công suất hút trên máy hút bụi quá thấp.	Tăng công suất hút trên máy hút bụi.
Số vòng quay của máy mài vách khô quá cao.	Giảm số vòng quay.
Hút bên trong trên máy mài vách khô quá thấp.	Giảm công suất hút hoặc chuyển sang hút bên ngoài.
Chất liệu trám có tỷ lệ chất trám cao hoặc rất mềm.	Bật hút bên ngoài, đặt nút xoay công suất hút ở mức 6, trong trường hợp khẩn cấp hãy giảm tốc độ.
Bộ lọc chính của máy hút bụi bị tắc/chặn.	Thường xuyên làm sạch ruột bộ lọc: – Tùy chọn 1: Đặt điều chỉnh công suất hút thành công suất hút

Nguyên nhân	Biện Pháp Sửa Chữa
	<p>tối đa. Dùng lòng bàn tay đóng lỗ vòi, lỗ ống hút hoặc lỗ hút xả trên máy hút bụi trong 10 giây cho đến khi bắt đầu làm sạch tự động.</p> <ul style="list-style-type: none"> <li>– Tùy chọn 2: Vệ sinh ruột bộ lọc bằng cơ học (hút).</li> <li>– Tùy chọn 3: Kiểm tra ruột bộ lọc xem có bị hư hỏng và tắc nghẽn không. Sử dụng ruột bộ lọc mới thường xuyên.</li> </ul>
Một túi bụi ní được sử dụng.	Sử dụng túi đựng bụi thải bỏ.
Ống hút xả bị tắc hoặc bị gấp khúc.	Loại bỏ tắc nghẽn hoặc gỡ bỏ gấp khúc.
Hộp chứa bụi của máy hút bụi đã đầy.	Đổ sạch hộp chứa bụi của máy hút bụi.

## Bảo Dưỡng và Bảo Quản

### Bảo Dưỡng Và Làm Sạch

- ▶ Trước khi tiến hành bất cứ việc gì trên máy, kéo phích cắm điện nguồn ra.
- ▶ Để được an toàn và máy hoạt động đúng chức năng, luôn luôn giữ máy và các khe thông gió được sạch.

Nếu như cần phải thay dây dẫn điện thì công việc này phải do hãng **Bosch**, hay một đại lý được **Bosch** ủy nhiệm thực hiện để tránh gặp sự nguy hiểm do mất an toàn.

#### Thay ống nối (xem hình I)

Để tháo ống nối (18) hãy nới lỏng vít của đầu kẹp ống mềm (25) bằng chìa vạn vít và tháo đầu kẹp ống mềm (25) kèm ống nối (18). Hãy tháo đầu kẹp ống mềm (25). Trên đầu cuối còn lại của ống nối (18) hãy kéo vỏ bên trong (26) của bộ phận gắn ống mềm (27) ra. Giữ chặt vỏ bên trong (26) và xoay ống nối (18) ra.

Để lắp ống nối mới (18) hãy giữ chặt vỏ bên trong (26) và xoay ống nối mới (18) vào cho tới cỡ chặn. Lắp đầu kẹp ống mềm (25) lên phía còn lại của ống nối (18). Định vị đầu vít sao cho bạn có thể siết chặt đầu kẹp ống mềm (25) bằng chìa vạn vít (10) với mô-men xoắn 2 Nm mà không cần cố gắng.

### Dịch vụ hỗ trợ khách hàng và tư vấn sử dụng

Bộ phận phục vụ hàng sau khi bán của chúng tôi trả lời các câu hỏi liên quan đến việc bảo dưỡng và

sửa chữa các sản phẩm cũng như phụ tùng thay thế của bạn. Sơ đồ mô tả và thông tin về phụ tùng thay thế cũng có thể tra cứu theo dưới đây:

[www.bosch-pt.com](http://www.bosch-pt.com)

Đội ngũ tư vấn sử dụng của Bosch sẽ giúp bạn giải đáp các thắc mắc về sản phẩm và phụ kiện.

Trong tất cả các phản hồi và đơn đặt phụ tùng, xin vui lòng luôn luôn nhập số hàng hóa 10 chữ số theo nhãn của hàng hóa.

#### Việt Nam

CN CÔNG TY TNHH BOSCH VIỆT NAM TẠI TP.HCM

Tầng 14, Ngõ Nhà Đức, 33 Lê Duẩn  
Phường Bến Nghé, Quận 1, Thành Phố Hồ Chí Minh

Tel.: (028) 6258 3690

Fax: (028) 6258 3692 - 6258 3694

Hotline: (028) 6250 8555

Email: [tuvankhachhang-pt@vn.bosch.com](mailto:tuvankhachhang-pt@vn.bosch.com)

[www.bosch-pt.com.vn](http://www.bosch-pt.com.vn)

[www.baohanhbosch-pt.com.vn](http://www.baohanhbosch-pt.com.vn)

#### Xem thêm địa chỉ dịch vụ tại:

[www.bosch-pt.com/serviceaddresses](http://www.bosch-pt.com/serviceaddresses)

#### Sự thải bỏ

Máy, linh kiện và bao bì phải được phân loại để tái chế theo hướng thân thiện với môi trường.



Không được thải bỏ dụng cụ điện vào chung với rác sinh hoạt!

مخصص للاستعمال الخارجي من خطر الصدمات الكهربائية.

◀ **إن لم يكن بالإمكان تجنب تشغيل العدة الكهربائية في الأجواء الرطبة، فاستخدم مفتاح للوقاية من التيار المتخلف.** إن استخدام مفتاح للوقاية من التيار المتخلف يقلل خطر الصدمات الكهربائية.

#### أمان الأشخاص

◀ **كن يقظا وانتبه إلى ما تفعله واستخدم العدة الكهربائية بتعقل.** لا تستخدم عدة كهربائية عندما تكون متعبا أو عندما تكون تحت تأثير المخدرات أو الكحول أو الأدوية. عدم الانتباه للحظة واحدة عند استخدام العدة الكهربائية قد يؤدي إلى إصابات خطيرة.

◀ **قم لارتداء تجهيزات الحماية الشخصية.** وارتد دائما نظارات واقية. يعد ارتداء تجهيزات الحماية الشخصية، كقناع الوقاية من الغبار وأحذية الأمان الواقية من الانزلاق والوذو أو واقية الأذنين، حسب ظروف استعمال العدة الكهربائية، من خطر الإصابة بجروح.

◀ **تجنب التشغيل بشكل غير مقصود.** تأكد من كون العدة الكهربائية مطفأة قبل توصيلها بالتيار الكهربائي و/أو بالمركم، وقبل رفعها أو حملها. إن كنت تضع إصبعك على المفتاح أثناء حمل العدة الكهربائية أو إن وصلت الجهاز بالشبكة الكهربائية بينما لامفتاح على وضع التشغيل، قد يؤدي إلى وقوع الحوادث.

◀ **انزع أداة الضبط أو مفتاح الربط قبل تشغيل العدة الكهربائية.** قد تؤدي الأداة أو المفتاح المتواجد في جزء دوار من الجهاز إلى الإصابة بجروح.

◀ **تجنب أوضاع الجسم غير الطبيعية.** قف بأمان وحافظ على توازنك دائما. سيسمح لك ذلك بالتمكّن في الجهاز بشكل أفضل في المواقف الغير متوقعة.

◀ **قم بارتداء ثياب مناسبة.** لا ترتد الثياب الفضفاضة أو الملّية. احرص على إبقاء الشعر والملابس بعيدا عن الأجزاء المتحركة. قد تتشابك الثياب الفضفاضة والملّية والشعر الطويل بالأجزاء المتحركة.

◀ **إن جاز تركيب تجهيزات شفط وتجميع الغبار، فتأكد من أنها موصولة وبأنه يتم استخدامها بشكل سليم.** قد يقلل استخدام تجهيزات لشفط الغبار من المخاطر الناتجة عن الغبار.

◀ **لا تستخدم العدة الكهربائية بلا مبالاة وتجاهل قواعد الأمان الخاصة بها نتيجة لتعودك على استخدام العدة الكهربائية وكثرة استخدامها.** فقد يتسبب الاستخدام دون حرص في حدوث إصابة بالغة تحدث في أجزاء من الثانية.

حسن معاملة واستخدام العدد الكهربائية

◀ **لا تفرط بتحميل الجهاز.** استخدم لتفنيذ أشغالك العدة الكهربائية المخصصة لذلك. إنك تعمل بشكل أفضل وأكثر أماناً بواسطة العدة الكهربائية الملائمة في مجال الأداء المذكور.

◀ **لا تستخدم العدة الكهربائية إن كان مفتاح تشغيلها تالف.** العدة الكهربائية التي لم يعد من

## عربي

### إرشادات الأمان

#### الإرشادات العامة للأمان بالعدد الكهربائية

##### تحذير

اطلع على كافة تحذيرات الأمان والتعليمات والصور والمواصفات المرفقة بالعدة الكهربائية. عدم اتباع التعليمات الواردة أدناه قد يؤدي إلى حدوث صدمة كهربائية، إلى نشوب حريق و/أو الإصابة بجروح خطيرة.

احتفظ بجميع الملاحظات التحذيرية والتعليمات للمستقبل.

يقصد بمصطلح «العدة الكهربائية» المستخدم في الملاحظات التحذيرية، العدد الكهربائي الموصولة بالشبكة الكهربائية (بواسطة كابل الشبكة الكهربائية) وأيضا العدد الكهربائي المزودة بمركم (دون كابل الشبكة الكهربائية).

#### الأمان بمكان الشغل

◀ **حافظ على نظافة مكان شغلك وإضاءته بشكل جيد.** الفوضى في مكان الشغل ونطاقات العمل غير المضاءة قد تؤدي إلى وقوع الحوادث.

◀ **لا تشغل بالعدة الكهربائية في نطاق معرض لخطر الانفجار مثل الأماكن التي تتوفر فيه السوائل أو الغازات أو الأبخرة القابلة للاشتعال.** العدد الكهربائي تولد شررا قد يتطاير، فيشعل الأبخرة والأبخرة.

◀ **حافظ على بقاء الأطفال وغيرهم من الأشخاص بعيدا عندما تستعمل العدة الكهربائية.** تشتيت الانتباه قد يتسبب في فقدان السيطرة على الجهاز.

#### الأمان الكهربائي

◀ **يجب أن يتلائم قابس العدة الكهربائية مع المقبس.** لا يجوز تغيير القابس بأي حال من الأحوال. لا تستعمل القوابس المهائية مع العدد الكهربائية المؤرضة (ذات طرف أرضي). تخفّض القوابس التي لم يتم تغييرها والمقابس الملائمة من خطر الصدمات الكهربائية.

◀ **تجنب ملامسة جسمك للأسطح المؤرضة كالأنابيب والمبردات والمواقد أو التلّجات.** يزداد خطر الصدمات الكهربائية عندما يكون جسمك مؤرض أو موصل بالأرضي.

◀ **أبعد العدة الكهربائية عن الأمطار أو الرطوبة.** يزداد خطر الصدمات الكهربائية إن تسرب الماء إلى داخل العدة الكهربائية.

◀ **لا تسيء استعمال الكابل.** لا تستخدم الكابل في حمل العدة الكهربائية أو سحبها أو سحب القابس من المقبس. احرص على إبعاد الكابل عن الحرارة والزيت والحواف الحادة أو الأجزاء المتحركة. تزيد الكابلات التالفة أو المتشابكة من خطر الصدمات الكهربائية.

◀ **عند استخدام العدة الكهربائية خارج المنزل اقتصر على استخدام كابلات التمديد الصالحة للاستعمال الخارجي.** يقلل استعمال كابل تمديد



- ◀ **انتظر إلى أن تتوقف العدة الكهربائية عن الحركة قبل أن تضعها جانباً.**
- ◀ **احرص على تأمين قطعة الشغل. قطعة الشغل المثبتة بواسطة تجهيزه شد أو بواسطة الملزمة مثبتة بأمان أكبر مما لو تم الإمساك بها بواسطة يدك.**
- ◀ **أمسك العدة الكهربائية جيداً بكلتا اليدين عند العمل، واحرص على أن تكون في وضعية ثابتة.** يتم توجيه العدة الكهربائية بأمان بواسطة اليدين الائتئين.
- ◀ **قم بتوصيل العدة الكهربائية في شبكة مؤرّضة بطريقة صحيحة.** يجب أن يحتوي المقبس الكهربائي وكابل الإطالة على وصلة أرضي سليمة.

## وصف المنتج والأداء

**اقرأ جميع إرشادات الأمان والتعليمات.** ارتكاب الأخطاء عند تطبيق إرشادات الأمان والتعليمات، قد يؤدي إلى حدوث صدمات الكهربائية أو إلى نشوب الحرائق و/أو الإصابة بجروح خطيرة.



يرجى الرجوع إلى الصور الموجودة في الجزء الأول من دليل التشغيل.

## الاستعمال المخصص

العدة الكهربائية مخصصة للتجليخ الجاف للجدران الجافة المغطاة بالمعجون، والأسقف والجدران من الداخل والخارج، بالإضافة إلى إزالة الطلاء وبقيايا مواد اللصق والجص السائب.

## الأجزاء المصورة

يشير ترقيم الأجزاء المصورة إلى الصورة المعروضة للعدة الكهربائية في صفحة الرسوم.

- (1) طارة ضبط قدرة الشفط
- (2) طارة ضبط عدد اللفات مسبقاً
- (3) مفتاح التشغيل والإطفاء
- (4) مقبض (سطح قبض معزول)
- (5) وصلة النفخ
- (6) جزء المقبض
- (7) مشبك التأمين
- (8) ذراع الشد
- (9) ماسورة تطويل
- (10) رأس التجليخ
- (11) قفل مقطع الفرشاة
- (12) ذراع ضبط قوة الشفط
- (13) قرص التجليخ<sup>(a)</sup>
- (14) حشية بينية
- (15) لولب لصحن التجليخ
- (16) صحن التجليخ
- (17) مقطع الفرشاة
- (18) خرطوم التوصيل
- (19) حامل صحن التجليخ

- الممكن التحكم بها عن طريق مفتاح التشغيل والإطفاء تعتبر خطيرة ويجب أن يتم إصلاحها.
- ◀ **اسحب القابس من المقبس و/أو اخلع المركب، إذا كان قابلاً للخلع، قبل ضبط الجهاز وقبل استبدال الملحقات أو قبل تخزين الجهاز.** تمنع هذه الإجراءات وقائية تشغيل العدة الكهربائية بشكل غير مقصود.
- ◀ **احتفظ بالعدد الكهربائية التي لا يتم استخدامها بعيداً عن متناول الأطفال.** لا تسمح باستخدام العدة الكهربائية لمن لا خبرة له بها أو لمن لم يقرأ تلك التعليمات. العدد الكهربائي خطيرة إن تم استخدامها من قبل أشخاص دون خبرة.

- ◀ **اعتن بالعدة الكهربائية والملحقات بشكل جيد.** تأكد أن أجزاء الجهاز المتحركة مركبة بشكل سليم وغير مستعصية عن الحركة، وتفحص ما إن كانت هناك أجزاء مكسورة أو في حالة تؤثر على سلامة أداء العدة الكهربائية. ينبغي إصلاح هذه الأجزاء التالفة قبل إعادة تشغيل الجهاز. الكثير من الموادث مصدرها العدد الكهربائي التي تتم صيانتها بشكل رديء.

- ◀ **احرص على إبقاء عدد القطع نظيفة وحادة.** إن عدد القطع ذات حواف القطع المادة التي تم صيانتها بعناية تتكلم بشكل أقل ويمكن توجيهها بشكل أيسر.

- ◀ **استخدم العدد الكهربائي والتوايح ورش الشغل إلخ.** وفقاً لهذه التعليمات. تراعى أثناء ذلك ظروف الشغل والعمل المراد تنفيذه. استخدام العدد الكهربائي لغير الأشغال المخصصة لأجلها قد يؤدي إلى حدوث الحالات الخطيرة.

- ◀ **احرص على إبقاء المقابض وأسطح المسك جافة ونظيفة وخالية من الزيوت والشحوم.** المقابض وأسطح المسك الزلقة لا تتبع التشغيل والتحكم الأمان في العدة في المواقف غير المتوقعة.

- الخدمة
- ◀ **احرص على إصلاح عدتك الكهربائية فقط بواسطة العمال المتخصصين وباستعمال قطع الغيار الأصلية فقط.** يضمن ذلك المحافظة على أمان الجهاز.

## إرشادات الأمان الخاصة بالمجلخة

- ◀ **استخدم العدة الكهربائية فقط للتجليخ الجاف.** يزداد خطر الصدمات الكهربائية إن تسرب الماء إلى داخل العدة الكهربائية.
- ◀ **تنبيه لخطر الحريق! تجنب تعرض القطعة التي يتم جلخها والمجلخة للسخونة المفرطة.** قم دائماً بتفريغ وعاء البخار قبل فترات الراحة أثناء العمل. قد يتفرق غبار التجليخ الموجود بكيس الغبار، والفلتر الدقيق، وكيس النفايات الورقية (أو في كيس الفلتر أو في فلتر المكنتسة) من جراء الاستخدام غير المناسب. قد يتولد خطر بالغ عندما يكون غبار التجليخ ممزوجاً ببقايا طلاء أو بولي يوريثان أو مواد كيميائية أخرى وكذلك عندما تكون القطعة التي يجري عليها العمل ساخنة بعد فترة عمل طويلة.

قبل تركيب قرص التجليل الجديد، قم بإزالة الاتساخات والغبار من المشية البيئية (14)، باستخدام فرشاة مثلاً.

تتكون الطبقة السطحية للمشية البيئية (14) من نسيج فيلكرو اللاصق، حتى يمكنك تثبيت ألواح الجليخ عن طريق الالتصاق بسهولة وسرعة.

اضغط على قرص التجليل (13) بإحكام من الجانب السفلي للمشية البيئية (14).

لضمان الشفط المثالي للغبار احرص على مراعاة تطابق الثقوب في قرص التجليل (13) مع الثقوب في المشية البيئية (14) والتجاويف في صحن التجليل (16).

**إرشاد:** في حالة استخدام صحن تجليل متوسط الصلابة (توابع) لا يلزم وجود مشية بيئية (14) حيث يتم تثبيت قرص التجليل (13) على صحن التجليل (16) مباشرة. بغض النظر عن ذلك يتم التغيير كما هو مشروح هنا.

### اختيار صحن الجليخ

تلميح صحن التجليل الناعم <sup>A)</sup> (2 608 000 766)	تلميح صحن التجليل متوسط الصلابة (2 608 000 764)
- للاستخدام الشامل على الأسطح المستوية والمنحنية	- قدرة إزالة عالية، مثالية للجص الصلب وإزالة الطلائات القديمة للجدران
- يتكون الطقم من صحن تجليل ناعم وحشية بيئية (2 608 000 765). لا يجوز استخدام صحن التجليل إلا مع المشية البيئية.	- سهل الدعم المثالي للشفط العمل باستخدام شافطة الغبار.

(A) مجموعة التجهيزات القياسية الموردة

### تغيير المشية البيئية (انظر الصورة A)

عند استخدام صحن التجليل الناعم (مجموعة التجهيزات القياسية الموردة) يجب دائماً استخدام المشية البيئية (14).

لخلع المشية البيئية (14)، ارفعها من الجانب واسحبها من صحن التجليل (16).

قبل تركيب المشية البيئية الجديدة، قم بإزالة الاتساخات والغبار من صحن التجليل (16) باستخدام فرشاة مثلاً.

تتكون الطبقة السطحية لصحن التجليل (16) من نسيج فيلكرو اللاصق، حتى يمكنك تثبيت المشية البيئية بسهولة وسرعة.

اضغط على المشية البيئية (14) بإحكام من الجانب السفلي لصحن التجليل (16).

لضمان الشفط المثالي للغبار احرص على مراعاة تطابق ثقوب المشية البيئية (14) مع تجاويف صحن التجليل (16).

(20) لولب لامركزي

(21) خرطوم الشفط<sup>a)</sup>

(22) مهائض فوهة شافطة الغبار<sup>a)</sup>

(23) فوهة شافطة الغبار<sup>a)</sup>

(24) مشبك الخرطوم/الكابل<sup>a)</sup>

(25) مشبك الخرطوم

(26) العلبة الداخلية

(27) وسيلة تثبيت الخرطوم

a) لا يتضمن إطار التوريد الاعتيادي التوابع المصورة أو المشروحة. تجد التوابع الكاملة في برنامجنا للتوابع.

### البيانات الفنية

المجفة الجافة		رقم الصنف
GTR 550		3 601 GD4 0..
GTR 55-225		
●		ضبط عدد اللفات مسبقاً
●		المثبت الإلكتروني
●		البدء بإدارة هادئة
550	واط	قدرة الدخل الاسمية
910-340	دقيقة <sup>1-</sup>	عدد اللفات اللاحملي n <sub>0</sub>
215	مم	قطر صحن التجليل
225	مم	قطر قرص التجليل
45	مم	خرطوم الشفط المتوافق (القطر)
45/35/32	مم	خرطوم الشفط المتوافق (القطر)
1,1	متر	طول النسخة القصيرة (دون أنبوب تطويل)
1,7	متر	طول النسخة القياسية (مع أنبوب تطويل واحد) <sup>a)</sup>
2,3	متر	طول النسخة الطويلة (مع أنبوبي تطويل)
الوزن حسب EPTA-Procedure 01:2014		
4,1	كجم	- النسخة القصيرة
4,8	كجم	- النسخة القياسية
فئة الحماية		

(A) مجموعة التجهيزات القياسية الموردة تسري البيانات على جهد اسمي [U] يبلغ 230 فلف. قد تختلف تلك البيانات حسب اختلاف الجهد والطرازات الخاصة بكل دولة.

### التركيب

◀ اسحب القابس من مقبس الشبكة الكهربائية قبل إجراء أي عمل على العدة الكهربائية.

### تغيير قرص التجليل (انظر الصورة A)

لخلع قرص التجليل (13)، ارفعها من الجانب واسحبها من المشية البيئية (14).

**توصيل تجهيز شفاطة الغبار (انظر الصورة E)**

- حدد أحد خيارَي التوصيل تبعًا لشفاطة الغبار المستخدمة:
- قم بتوصيل خرطوم الشفط (21) في وصلة النفخ (5) بجزء المقبض (6) ودعه إلى أن يثبت. قم بتوصيل خرطوم الشفط (21) بشفاطة الغبار.
  - قم بتوصيل المهباي (22) في وصلة النفخ (5) ودعه إلى أن يثبت. قم بتوصيل الفوهة (23) الخاصة بشفاطة الغبار بالمهباي (22).
- يجب أن تصل شفاطة الغبار الخوائية للاستعمال مع مادة الشغل المرغوب معالجتها.
- استخدم شفاطة غبار خوائية خاصة عند شفط الأغبرة المضرة بالصحة أو المسببة للسرطان أو الشديدة الجفاف.
- بالنسبة للأسطح الكبيرة استخدم الشفاطة GAS 35 L/M AFC أو GAS 55 M AFC، حيث تضمن قدرة الشفط المستمرة اللازمة.
- امسك بالعدة الكهربائية بحيث يدل خرطوم الشفط نحو الأسفل عند إجراء الأعمال على السطوح العمودية.

**تركيب/فك مشبك الخرطوم/الكابل (انظر الصورة F)**

- أدر مشبك الخرطوم/الكابل (24) فوق خرطوم الشفط (21). أدخل الكابل الكهربائي في تجويف الكابل بمشبك الخرطوم/الكابل.
- للفك اخلع مشبك الخرطوم/الكابل (24) من خرطوم الشفط (21) واسحب الكابل الكهربائي من مشبك الخرطوم/الكابل.

**التشغيل****بدء التشغيل**

- ◀ **يراعى جهد الشبكة الكهربائية! يجب أن يتطابق جهد منبع التيار مع المعلومات المذكورة على لافتة طراز العدة الكهربائية. يمكن أن يتم تشغيل العدة الكهربائية المميزة بعلامة 230 فلت في مقبس 220 فلت أيضًا.**

**ضبط عدد الدوران مسبقًا**

- يمكنك ضبط عدد اللفات المطلوب مسبقًا بواسطة طارة ضبط عدد اللفات مسبقًا (2) حتى أثناء التشغيل. يعني العدد المرتفع عدد لفات مرتفع، والعدد المنخفض عدد لفات منخفض.
- يحافظ المثبت الإلكتروني على شبه ثبات عدد الدوران عند التشغيل دون حمل والتشغيل مع حمل ويؤمن بذلك قدرة عمل منتظمة.
- إن البدء بإدارة هادئة إلكترونيًا يحد عزم الدوران عند التشغيل ويزيد من مدة صلاحية المحرك.

**التشغيل والإطفاء**

- ◀ **تأكد أنه بإمكانك الضغط على زر التشغيل/الإيقاف دون ترك المقبض اليدوي.**

- لغرض تشغيل العدة الكهربائية، قم بتحريك مفتاح التشغيل/الإيقاف (3) إلى الأمام، إلى أن تظهر "I" بالمفتاح.

**تغيير صحن التجليلج (انظر الصورة B)**

- إرشاد:** احرص على تغيير صحن التجليلج التالف (16) على الفور.

- اخلع قرص التجليلج (13) والمشية البينية (14). قم بإدارة البرغي (15) لخلعه تمامًا، واخلع صحن التجليلج (16). قم بتركيب صحن التجليلج الجديد (16) وأحكام ربط اللولب مرة أخرى.

- إرشاد:** يجب مراعاة تثبيت أسنان الساحب في تجاويف صحن التجليلج عند تركيبه.

- إرشاد:** يجب أن يتم تغيير حامل صحن التجليلج التالف بمعرفة مركز خدمة عملاء معتمد تابع لعدد Bosch الكهربائية فقط.

**تركيب/خلع ماسورة التطويل (انظر الصور C-D)**

- لا تقم بتركيب ماسورة التطويل (9) إلا عند الحاجة: عند العمل دون ماسورة التطويل يقل الجهد المطلوب المبدول في عملية التجليلج بشكل واضح.
- إرشاد:** يجوز بحد أقصى تركيب ماسورتي تطويل.

**فك الربط بين رأس التجليلج/جزء المقبض/ماسورة التطويل (انظر الصورة C):**

- 1 افتح ذراع الشد (8).
- 2 افتح مشبك التأمين (7).
- 3 قم بفك الأجزاء المرتبطة من بعضها.

**الربط بين رأس التجليلج/جزء المقبض/ماسورة التطويل (انظر الصورة D):**

- 4 أدخل رأس التجليلج (10) أو جزء المقبض (6) أو ماسورة التطويل (9) في بعضها حسب الربط المرغوب.
  - 5 أغلق مشبك التأمين (7).
  - 6 اضغط على ذراع الشد (8) إلى أن يتخذ زاوية قائمة مع رأس التجليلج (10) أو جزء المقبض (6) أو ماسورة التطويل (9).
  - 7 اربط اللولب اللامركزي (20) بإحكام.
  - 8 أغلق ذراع الشد (8).
- تأكد دائمًا أن جميع أجزاء التوصيل مثبتة بمشابك التأمين (7) وأذرع الشد (8) ومربوطة بشكل محكم.

**شفط الغبار/النشارة**

- الغبار المنبعث من الخامة قد يضر بالصحة. إن ملامسة أو إستنشاق غبار قد يؤدي إلى أعراض حساسية و/أو إلى أمراض الجهاز التنفسي لدى المستخدم و/أو لدى الأشخاص الموجودين على مقربة من المكان.
- بعض أنواع الغبار تصنف على أنها من مسببات السرطان.
- استخدم شفاطة غبار ملائمة للخامة قدر الإمكان.
  - حافظ على تهوية مكان الشغل بشكل جيد.
  - احرص دائمًا على ارتداء قناع واقي للتنفس من فئة المرشح P2.

لغرض إطفاء العدة الكهربائية قم بتحرك مفتاح التشغيل/الإطفاء (3) إلى الخلف، إلى أن يظهر "0" بالمفتاح.

### نظرة عامة على الاستخدام

المعجون/ صلابة الجبس	جدار/ سقف	تدفق الهواء الداخلي/ الخارجي	قدرة الشفط	مستوى عدد اللفات	المحبات قرص التجليخ
طرية للغاية/طرية الجدار/السقف	①	6	4-2	بدءًا من P180	
صلابة متوسطة	جدار السقف	① ③	6 5-1 (مثالي: 3)	6-4	بدءًا من P120
صلب للغاية	الجدار/السقف	① في حالة عدم استواء السطح ③ في حالة استواء السطح	6 3-1	6-4	بدءًا من P100

- حرك مقطع الفرشاة (17) إلى الأمام، واخضعه.
  - لغرض التركيب قم بتعليق مقطع الفرشاة (17) على الجانب المقابل للقفل (11) وحركه باتجاه رأس التجليخ (10) إلى أن يثبت.
- ضبط تدفق الهواء الداخلي/الخارجي**  
تبعًا لارتفاع ضغط التفريغ يمكن تقليل الإحساس بوزن العدة.  
يمكنك التحويل بين أنواع تدفق الهواء المختلفة تبعًا لغرض الاستخدام. أدر ذراع ضبط قوة الشفط (12) إلى أحد الأوضاع الثلاثة.

وضع المفتاح نوع تدفق الهواء	الاستخدام
① تدفق هواء خارجي	مثالي لتجليخ الجدران بسرعة تجليخ كبيرة ودون ضغط تفريغ
② تدفق هواء خارجي وداخلي مخلوط	قدرة تجليخ الأسقف بسرعة متوسطة مع تأثير ضغط تفريغ
③ تدفق هواء خارجي وداخلي مخلوط	مثالي لتجليخ الأسقف بسرعة تجليخ منخفضة مع ضغط تفريغ كبير (قوة شفط) لإحساس منخفض بالوزن

### إرشادات العمل

- ◀ اسحب القابس من مقبس الشبكة الكهربائية قبل إجراء أي عمل على العدة الكهربائية.
- ◀ انتظر إلى أن تتوقف العدة الكهربائية عن الحركة قبل أن تضعها جانبًا.
- ◀ لا تقم بتخزين العدة الكهربائية على جانبها. فقد يتغير شكل صحن التجليخ بشكل دائم.
- ◀ العدة الكهربائية غير مناسبة للتشغيل من قاعدة ثابتة. فلا يجوز على سبيل المثال الشد بملزمة أو التثبيت على طاولة عمل.

### تجليخ السطوح

- شغل العدة الكهربائية وركزها بكامل سطح التجليخ على السطح المرغوب معالجته وحركها بضغط معتدل عبر قطعة الشغل.
- تحدد قدرة الإزالة وشكل التجليخ بشكل كبير عبر اختيار قرص التجليخ ومستوى عدد اللفات التي تم ضبطها مسبقًا وضغط الكبس.
- فقط أوراق الصنفرة السليمة هي التي تؤدي إلى أداء تجليخ جيد وإلى صيانة العدة الكهربائية.
- راع المحافظة على ضغط تلامس منتظم لزيادة فترة صلاحية ورق الصنفرة.
- لا يؤدي زيادة الضغط على الجهاز إلى أداء تجليخ أعلى بل إلى استهلاك أشد للعدة الكهربائية ولورق الصنفرة.
- لا تستخدم ورقة صنفرة سبق وتم استعمالها لمعالجة المعادن لمعالجة المواد الأخرى بعد ذلك.
- اقتصر على استخدام توابع التجليخ الأصلي Bosch.
- التجليخ بالقرب من الحواف (انظر الصور G-H)**  
يمكنك من خلال مقطع الفرشاة قابلة للخلع تقليل المسافة الجانبية بين الجدار/السقف وصحن التجليخ.
- احتفظ بقفل (11) مقطع الفرشاة (17) مضغوظًا.

العلاج	السبب
ضع العدة الكهربائية على السطح أولاً، ثم قم بتشغيلها. في حالة العمل على سطح احرص دائماً على العمل مع قطاع الفرشاة القابل للخلع.	تم وضع العدة الكهربائية المشغلة على السطح (تشكل جزوز).

#### توجد جزوز تجليخ على السطح.

استخدم صحن تجليخ طري مع حشية بينية.	تم وضع صحن التجليخ الصلب بشكل مائل على السطح.
استخدم صحن تجليخ طري مع حشية بينية. اختر مادة تجليخ بحبيبات أنعم.	في حالة خامة المعجون الطرية للغاية يكون صحن التجليخ أكثر صلابة من اللازم أو تكون حبيبات مادة التجليخ خشنة أكثر من اللازم.

#### تأثير الشفط غير كاف.

قم بزيادة قوة الشفط بالشافطة.	قدرة شفط الشافطة منخفضة للغاية.
قم بتقليل عدد اللفات.	عدد لفات المجلخة الجافة مرتفع للغاية.
قم بتقليل قدرة الشفط أو قم بالتحويل إلى الشفط الخارجي.	الشفط الداخلي بالمجلخة الجافة منخفض للغاية.
قم بتشغيل الشفط الخارجي، واضبط طاقة ضبط قدرة الشفط على الدرجة 6، و قم بخفض عدد اللفات في الحالات المبالغ فيها.	خامة المعجون تحتوي على نسبة عالية من مادة المشو أو طرية جداً.

قم بتنظيف عنصر الفلتر بانتظام: - الإمكانية 1: قم بضبط وظيفة التحكم في قوة الشفط على قدرة الشفط القصوى. أغلق فتحة الفوهة أو فتحة خرطوم الشفط أو فتحة الشفط بالشافطة براحة يدك لمدة 10 ثوانٍ إلى أن يتم تشغيل التنظيف الأوتوماتيكي. - الإمكانية 2: قم بتنظيف عنصر الفلتر ميكانيكياً (الشفط). - الإمكانية 3: افحص عنصر الفلتر من حيث وجود أضرار أو انسداد. قم بتركيب عنصر فلتر جديد بانتظام.	هناك عائق بالفلتر الرئيسي لشفط الغبار/ الفلتر مسدود.
--	--

#### ضبط قدرة الشفط

يمكنك ضبط قدرة الشفط بحيث يتم الحفاظ على التوازن المثالي بين سرعة التجليخ وقدرة الشفط. يمكن أن يتم التحكم عند تفعيل دفق الهواء الداخلي (الوضع ③ في الجدول أعلاه).

قم بمواءمة قدرة الشفط باستخدام طارة الضبط (1):  
- 1-5: قوة شفط منخفضة إلى متوسطة مناسبة لتجليخ الأسقف

- 6: أقصى قوة شفط، مناسبة لتجليخ الجدران  
ابدأ بقدرة شفط منخفضة (الوضع 1) و قم بزيادة القدرة ببطء، إلى أن يظهر ضغط كيس محسوس. تتبع قدرة الشفط المرتفعة تجليخ الأسقف والجدران دون عناء. ضبط قدرة شفط مرتفعة للغاية قد يتسبب في اهتزاز العدة الكهربائية وتدهور سلوك التوجيه.

#### الأخطاء - الأسباب والعلاج

العلاج	السبب
المجلخة الجافة تدور بشكل غير منتظم أو ترتج على السطح.	تأثير الشفط قوي للغاية.
قم بتقليل قدرة الشفط أو قم بالتحويل عند اللزوم إلى الشفط الخارجي.	قم بتقليل قدرة الشفط أو قم بالتحويل عند اللزوم إلى الشفط الخارجي.
خامة المعجون أو الأرضيات صلبة.	قم بتقليل عدد اللفات.
الطبقة المزالة من الخامة المراد معالجتها كبيرة للغاية.	عدد لفات المجلخة الجافة مرتفع للغاية.
قم بتقليل عدد اللفات.	تأثير الشفط بالمجلخة الجافة قوي للغاية.
قم بتقليل تأثير الشفط أو قم بالتحويل إلى الشفط الخارجي.	خامة المعجون تحتوي على نسبة عالية من مادة المشو أو طرية جداً.
قم بتشغيل الشفط الخارجي، واضبط طاقة ضبط قدرة الشفط على الدرجة 6، و قم بخفض عدد اللفات في الحالات المبالغ فيها.	حبيبات مادة الجلج خشنة للغاية.
استخدم قرص جلج بحبيبات ناعمة.	جودة السطح ليست مثالية.
استخدم قرص جلج بحبيبات ناعمة.	حبيبات مادة الجلج خشنة للغاية.
قم برعاية النشرات الفنية والتوصيات الخاصة بالجهة الصانعة.	لم يتم الالتزام بفترات جفاف خامة المعجون.
قم بتقليل قدرة الشفط.	تأثير الشفط قوي للغاية.
استخدم قرص جلج بحبيبات ناعمة.	خامة المعجون تحتوي على نسبة عالية من مادة المشو أو طرية جداً.

## التخلص من العدة الكهربائية

ينبغي تسليم العدد الكهربائية والتوابع والعبوة إلى مركز معالجة النفايات بطريقة محافظة على البيئة. لا ترم العدد الكهربائية ضمن النفايات المنزلية.



السبب	العلاج
يتم استخدام كيس غبار من الصوف.	استخدم كيس غبار من الأكياس التي يتم التخلص منها بعد الاستخدام.
خرطوم الشفط مسدود أو ممتلي.	قم بإزالة الانسداد أو فرد الثنية.
وعاء الغبار بالشاफطة ممتلي.	قم بتفريغ وعاء الغبار الخاص بالشاफطة.

## الصيانة والخدمة

### الصيانة والتنظيف

- ◀ اسحب القابس من مقبس الشبكة الكهربائية قبل إجراء أي عمل على العدة الكهربائية.
- ◀ للعمل بشكل جيد وأمن حافظ دائمًا على نظافة العدة الكهربائية وفتحات التهوية.

إذا تطلب الأمر استبدال خط الإمداد، فينبغي أن يتم ذلك من قبل شركة Bosch أو من قبل مركز خدمة الزبائن المعتمد لشركة Bosch للعدد الكهربائية، لتجنب التعرض للمخاطر.

### تغيير خرطوم التوصيل (انظر الصورة أ)

لغرض خلع خرطوم التوصيل (18) قم بحل لولب مشبك الخرطوم (25) باستخدام مفك، وارفع مشبك الخرطوم (25) مع خرطوم التوصيل (18). اخلع مشبك الخرطوم (25). من الطرف الآخر لخرطوم التوصيل (18) اخلع العلبه الداخلية (26) لوسيلة تثبيت الخرطوم (27). أمسك العلبه الداخلية (26) وأدر خرطوم التوصيل (18) لخلعه.

لغرض تركيب خرطوم توصيل جديد (18) أمسك العلبه الداخلية (26) وأدر خرطوم التوصيل الجديد (18) حتى النهاية لتثبيته. قم بتركيب مشبك الخرطوم (25) على الجانب الآخر لخرطوم التوصيل (18). اضبط موضع رأس اللولب بحيث يمكن ربط مشبك الخرطوم (25) دون عناء باستخدام مفك برأس التخليج (10) بعزم ربط يبلغ نحو 2 نيوتن متر.

### خدمة العملاء واستشارات الاستخدام

يجيب مركز خدمة العملاء على الأسئلة المتعلقة بإصلاح المنتج وصيانتته، بالإضافة لقطع الغيار. تجد الرسوم التفصيلية والمعلومات الخاصة بقطع الغيار في الموقع: [www.bosch-pt.com](http://www.bosch-pt.com) يسر فريق Bosch لاستشارات الاستخدام مساعدتك إذا كان لديك أي استفسارات بخصوص منتجاتنا وملحقاتها.

يلزم ذكر رقم الصنف ذو الثانات العشر وفقاً للوحة صنع المنتج عند إرسال أية استفسارات أو طلبيات قطع غيار.

### المغرب

Robert Bosch Morocco SARL

53 شارع الملازم محمد محروود

20300 الدار البيضاء

الهاتف: +212 5 29 31 43 27

البريد الإلكتروني: [sav.outillage@ma.bosch.com](mailto:sav.outillage@ma.bosch.com)

تجد المزيد من عناوين الخدمة تحت:

[www.bosch-pt.com/serviceaddresses](http://www.bosch-pt.com/serviceaddresses)



مناسب برای محیط باز، خطر برق گرفتگی را کم می کنند.

◀ در صورت لزوم کار با ابزار برقی در محیط و اماکن مرطوب، باید از یک کلید حفاظتی جریان خطا و نشستی زمین (کلید قطع کننده اتصال با زمین) استفاده کنید. استفاده از کلید حفاظتی جریان خطا و نشستی زمین خطر برق گرفتگی را کاهش می دهد.

#### رعایت ایمنی اشخاص

◀ حواس خود را خوب جمع کنید، به کار خود دقت کنید و با فکر و هوشیاری کامل با ابزار برقی کار کنید. در صورت خستگی و یا در صورتی که مواد مخدر، الکل و دارو استفاده کرده‌اید، با ابزار برقی کار نکنید. یک لحظه بی توجهی هنگام کار با ابزار برقی، میتواند جراثم های شدیدی به همراه داشته باشد.

◀ از تجهیزات ایمنی شخصی استفاده کنید. همواره از عینک ایمنی استفاده نمایید. استفاده از تجهیزات ایمنی مانند ماسک ضد گرد و غبار، کفشهای ایمنی ضد لغزش، کلاه ایمنی و گوشی محافظ متناسب با نوع کار با ابزار برقی، خطر مجروح شدن را کاهش میدهد.

◀ مواظب باشید که ابزار برقی بطور ناخواسته بکار نیفتد. قبل از وارد کردن دوشاخه دستگاه در پریز برق، اتصال آن به باتری، برداشتن آن و یا حمل دستگاه، باید دقت کنید که ابزار برقی خاموش باشد. در صورتی که هنگام حمل دستگاه انگشت شما روی دکمه قطع و وصل باشد و یا دستگاه را در حالت روشن به برق بزنید، ممکن است سوانع کاری پیش آید.

◀ قبل از روشن کردن ابزار برقی، همه ابزارهای تنظیم کننده و آپارها را از روی دستگاه بردارید. ابزار و آپارهایی که روی بخش های چرخنده دستگاه قرار دارند، میتوانند باعث ایجاد جراثم شوند.

◀ وضعیت بدن شما باید در حالت عادی قرار داشته باشد. برای کار جای مطمئنی برای خود انتخاب کرده و تعادل خود را همواره حفظ کنید. به این ترتیب میتوانید ابزار برقی را در وضعیتهای غیر منتظره بهتر تحت کنترل داشته باشید.

◀ لباس مناسب بپوشید. از پوشیدن لباسهای گشاد و حمل زینت آلات خودداری کنید. موها و لباس خود را از بخشهای در حال چرخش دستگاه دور نگه دارید. لباسهای گشاد، موی بلند و زینت آلات ممکن است در قسمتهای در حال چرخش دستگاه گیر کنند.

◀ در صورتی که تجهیزاتی برای اتصال وسائل مکش گرد و غبار و یا وسیله جمع کننده گرد و غبار ارائه شده است، باید مطمئن شوید که این وسائل درست نصب و استفاده می شوند. استفاده از وسائل مکش گرد و غبار مصونیت شما را در برابر گرد و غبار زیاده تر میکند.

◀ آشنایی با ابزار به دلیل کار کردن زیاد با آن نباید باعث سهل انگاری شما و نادیده گرفتن اصول ایمنی شود. بی دقتی ممکن است باعث بروز جراحاتی در عرض کسری از ثانیه شود.

## فارسی

### دستورات ایمنی

#### نکات ایمنی عمومی برای ابزارهای برقی

##### ⚠ هشدار کلیه هشدارها، دستورالعملها، تصاویر و

مشخصات ارائه شده به همراه ابزار برقی را مطالعه کنید. اشتباهات ناشی از عدم رعایت این دستورات ایمنی ممکن است باعث برق گرفتگی، سوختگی و یا سایر جراثم های شدید شود.

##### کلیه هشدارهای ایمنی و راهنماییها را برای آینده خوب نگهداری کنید.

عبارت «ابزار برقی» در هشدارها به ابزارهایی که به پریز برق متصل میشوند (با سیم برق) و یا ابزارهای برقی باتری دار (بدون سیم برق) اشاره دارد.

#### ایمنی محل کار

◀ محیط کار را تمیز و روشن نگه دارید. محیطهای در هم ریخته یا تاریک احتمال بروز حادثه را افزایش میدهند.

◀ ابزار برقی را در محیطهایی که خطر انفجار وجود دارد و حاوی مایعات، گازها و بخارهای متحرکه هستند، به کار نگیرید. ابزارهای برقی چرخههایی ایجاد میکنند که میتوانند باعث آتش گرفتن گرد و غبارهای موجود در هوا شوند.

◀ هنگام کار با ابزار برقی، کودکان و سایر افراد را از دستگاه دور نگه دارید. در صورتیکه حواس شما پرت شود، ممکن است کنترل دستگاه از دست شما خارج شود.

#### ایمنی الکتریکی

◀ دوشاخه ابزار برقی باید با پریز برق تناسب داشته باشد. هیچگونه تغییری در دوشاخه ایجاد نکنید. مبدل دوشاخه نباید همراه با ابزار برقی دارای اتصال زمین استفاده شود. دوشاخههای اصل و تغییر داده نشده و پریزهای مناسب، خطر برق گرفتگی را کاهش میدهند.

◀ از تماس بدنی با قطعات متصل به سیم اتصال زمین مانند لوله، شوفاژ، اجاق برقی و یخچال خودداری کنید. در صورت تماس بدنی با سطوح و قطعات دارای اتصال به زمین و همچنین تماس شما با زمین، خطر برق گرفتگی افزایش می یابد.

◀ ابزارهای برقی را در معرض باران و رطوبت قرار ندهید. نفوذ آب به ابزار برقی، خطر شوک الکتریکی را افزایش میدهد.

◀ از سیم دستگاه برای مقاصد دیگر استفاده نکنید. هرگز برای حمل ابزار برقی، کشیدن آن یا خارج کردن دوشاخه از سیم دستگاه استفاده نکنید. کابل دستگاه را از حرارت، روغن، لیبهای تیز یا قطعات متحرک دور نگه دارید. کابلهای آسیب دیده و یا گره خورده خطر شوک الکتریکی را افزایش میدهند.

◀ هنگام استفاده از ابزار برقی در محیطهای باز، تنها از کابل رابطی استفاده کنید که برای محیط باز نیز مناسب باشد. کابل های رابط

تراشه و گرد و غبار ناشی از سایش در شرایط نامناسب در کیسه جمع آوری تراشه و گرد و غبار، میکرو فیلتر، کیسه کاغذی (یا در کیسه فیلتر یا فیلتر مکنده) به خودی خود آتش بگیرند. بخصوص وقتی که گرد و غبار ناشی از سایش، با بقایای رنگ، پلی اتان یا سایر مواد شیمیایی مخلوط شود و قطعه کار پس از کار طولانی داغ شده باشد، خطرناک است.

◀ قبل از کنار گذاشتن ابزار برقی صبر کنید تا دستگاه بطور کامل از کار و حرکت بایستد.

◀ قطعه کار را محکم کنید. در صورتیکه قطعه کار به وسیله تجهیزات نگهدارنده و یا بوسیله گیره محکم شده باشد، قطعه کار مطمئن تر نگه داشته میشود، تا اینکه بوسیله دست نگهداشته شود.

◀ ابزار برقی را هنگام کار با دو دست محکم بگیرید و وضعیت خود را ثابت و مطمئن کنید. ابزار برقی با دو دست مطمئن تر هدایت می شود.

◀ ابزار برقی را مطابق مقررات به منبع جریان برق اِرت دار متصل کنید. پریز و کابل رابط باید دارای هادی حفاظتی فعال باشند.

## توضیحات محصول و کارکرد

همه دستورات ایمنی و راهنماییها را بخوانید. اشتباهات ناشی از عدم رعایت این دستورات ایمنی ممکن است باعث پرفرقتگی، سوختگی و یا سایر جراحت های شدید شود.



به تصویرهای واقع در بخشهای اول دفترچه راهنما توجه کنید.

## موارد استفاده از دستگاه

این ابزار برقی برای سنباده زنی خشک دیوارهای خشک بتونه شده، سقف ها و دیوارها در ناحیه داخلی و بیرونی و همچنین برای جدا کردن رنگ، باقیمانده چسب و گچ شل در نظر گرفته شده است.

## تصاویر اجزاء دستگاه

شماره گذاری تصاویر اجزاء دستگاه بر اساس شکل ابزار برقی در صفحه تصاویر است.

- (1) چرخک تنظیم توان مکش
- (2) چرخک تنظیم انتخاب سرعت
- (3) کلید روشن/خاموش
- (4) دسته (دارای روکش عایق)
- (5) محافظ خروجی هوا
- (6) قسمت دسته
- (7) قلاب های ایمنی
- (8) اهرم قفل کن
- (9) لوله رابط
- (10) سر سنباده
- (11) قفل بخش برس دار
- (12) اهرم تنظیم نیروی مکش
- (13) کاغذ سنباده<sup>(a)</sup>

## استفاده صحیح از ابزار برقی و مراقبت از آن

◀ از وارد کردن فشار زیاد روی دستگاه خودداری کنید. برای هر کاری، از ابزار برقی مناسب با آن استفاده کنید. بکار گرفتن ابزار برقی مناسب باعث میشود که بتوانید از توان دستگاه بهتر و با اطمینان بیشتر استفاده کنید.

◀ در صورت ایراد در کلید قطع و وصل ابزار برقی، از دستگاه استفاده نکنید. ابزار برقی که نمی توان آنها را قطع و وصل کرد، خطرناک بوده و باید تعمیر شوند.

◀ قبل از تنظیم ابزار برقی، تعویض متعلقات و یا کنار گذاشتن آن، دوشاخه را از برق بکشید و یا باتری آنرا خارج کنید. رعایت این اقدامات پیشگیری ایمنی از راه افتادن ناخواسته ابزار برقی جلوگیری می کند.

◀ ابزار برقی را در صورت عدم استفاده، از دسترس کودکان دور نگه دارید و اجازه ندهید که افراد ناوارد و یا اشخاصی که این دفترچه راهنما را نخواندهاند، با این دستگاه کار کنند. قرار گرفتن ابزار برقی در دست افراد ناوارد و بی تجربه خطرناک است.

◀ از ابزار برقی و متعلقات خوب مراقبت کنید.

مواظب باشید که قسمت های متحرک دستگاه خوب کار کرده و گیر نکنند. همچنین دقت کنید که قطعات ابزار برقی شکسته و یا آسیب دیده نباشند. قطعات آسیب دیده را قبل از شروع به کار تعمیر کنید. علت بسیاری از سوانح کاری، عدم مراقبت کامل از ابزارهای برقی می باشد.

◀ ابزار برش را تیز و تمیز نگه دارید. ابزار برشی که خوب مراقبت شده و از لبه های تیز برخوردار است، کمتر در قطعه کار گیر کرده و بهتر قابل هدایت است.

◀ ابزار برقی، متعلقات، متهای دستگاه و غیره را مطابق دستورات این جزوه راهنما به کار گیرید و به شرایط کاری و نوع کار نیز توجه داشته باشید. استفاده از ابزار برقی برای عملیاتی به جز مقاصد در نظر گرفته شده، میتواند به بروز شرایط خطرناک منجر شود.

◀ دستها و سطوح عایق را همواره خشک، تمیز و عاری از روغن و گریس نگه دارید. دسته های لغزنده مانع ایمنی و کنترل در کار در شرایط غیر منتظره هستند.

## سرویس

◀ برای تعمیر ابزار برقی فقط به متخصصین حرفهای رجوع کنید و از قطعات یدکی اصل استفاده نمایید. این باعث خواهد شد که ایمنی دستگاه شما تضمین گردد.

## دستورات ایمنی برای دستگاه ساب

◀ از ابزار برقی تنها برای ساب خشک استفاده کنید. نفوذ آب به ابزار الکتریکی، خطر شوک الکتریکی را افزایش میدهد.

◀ توجه، خطر آتش سوزی! از داغ شدن بیش از اندازه قطعه کار و دستگاه ساب جلوگیری کنید. قبل از انجام استراحت کاری، محافظه گرد و غبار را همیشه خالی کنید. ممکن است

## نصب

◀ **پیش از انجام هرگونه کاری بر روی ابزار الکتریکی، دوشاخه اتصال آنرا از داخل پریز برق بیرون بکشید.**

### نحوه تعویض کاغذ سنباده (رجوع کنید به تصویر A)

برای برداشتن کاغذ سنباده (13)، آن را از کنار بلند کنید و از روی صفحه میانی (14) جدا نمایید. قبل از قرار دادن یک کاغذ سنباده جدید، آلودگی و گرد و غبار را از صفحه میانی (14) بزدایید، برای مثال توسط یک برس. سطح صفحه میانی (14) مجهز به یک بافت چسبنده است که می توان به کمک آن کاغذ سنباده ها را سریع و آسان متصل کرد. کاغذ سنباده (13) را محکم روی قسمت زیرین صفحه میانی (14) فشار دهید. برای تضمین عملکرد مطلوب مکنده گرد و غبار، دقت کنید که حفره های واقع بر کاغذ سنباده (13) با حفره های روی صفحه میانی (14) و سوراخ های کفی سنباده (16) منطبق باشند.

**نکته:** هنگام استفاده از کفی سنباده نیمه زیر (متعلقات)، به صفحه میانی (14) هیچ نیازی نیست، کاغذ سنباده (13) مستقیماً روی کفی سنباده (16) نصب می شود. جدا از این، فرآیند تعویض طبق آنچه اینجا توضیح داده شده، انجام می شود.

### نحوه انتخاب صفحه سنباده

ست کفی سنباده نرم <sup>A)</sup> (2 608 000 766)	جهت استفاده عمومی روی سطوح صاف و منحنی
این ست شامل کفی سنباده نرم و صفحه میانی است (2 608 000 765). کفی سنباده را فقط باید با صفحه میانی مورد استفاده قرار داد.	
کفی سنباده نیمه زیر (2 608 000 764)	میزان لایه برداری بالا، مناسب برای گچ سخت و جدا کردن رنگ کهنه دیوارها
	برای استفاده روی سطوح صاف
	پشتیبانی مکش مطلوب، کار را هنگام استفاده از جارو برقی آسان تر می کند.

(A) ارسال استاندارد

### نحوه تعویض صفحه میانی (رجوع کنید به تصویر A)

هنگام استفاده از کفی سنباده (محدوده استاندارد تمویل) باید همیشه از یک صفحه میانی (14) استفاده گردد.

برای برداشتن صفحه میانی (14)، آن را از کنار بلند کنید و از روی کفی سنباده (16) جدا نمایید.

- (14) صفحه میانی
- (15) پیچ کفی سنباده
- (16) کفی سنباده
- (17) بخش برس دار
- (18) شیلنگ رابط
- (19) نگهدارنده کفی سنباده
- (20) پیچ خارج از مرکز
- (21) شیلنگ مکش<sup>a)</sup>
- (22) رابط نازل مکنده گرد و غبار<sup>a)</sup>
- (23) نازل مکنده گرد و غبار<sup>a)</sup>
- (24) گیره شیلنگ/کابل<sup>a)</sup>
- (25) گیره شیلنگ
- (26) بدنه داخلی
- (27) اتصال شیلنگ

<sup>a)</sup> کلیه متعلقاتی که در تصویر و یا در متن آمده است، بطور معمول همراه دستگاه ارائه نمیشود. لیست کامل متعلقات را در برنامه متعلقات ما می یابید.

## مشخصات فنی

سنباده زن خشک		GTR 550	GTR 55-225
شماره فنی		3 601 GD4 0..	
انتخاب سرعت		●	
تثبیت کننده الکترونیکی		●	
استارت آهسته		●	
توان ورودی نامی	W	550	
سرعت در حالت آزاد n <sub>0</sub>	min <sup>-1</sup>	340-910	
قطر کفی سنباده	mm	215	
قطر کاغذ سنباده	mm	225	
شیلنگ مکش سازگار (قطر)	mm	45	
نازل مکنده گرد و غبار سازگار (قطر)	mm	45/35/32	
طول دسته کوتاه (بدون لوله رابط)	m	1,1	
طول دسته استاندارد (با 1 لوله رابط) <sup>a)</sup>	m	1,7	
طول دسته بلند (با 2 لوله رابط)	m	2,3	
وزن مطابق استاندارد EPTA-Procedure 01:2014			
- دسته کوتاه	kg	4,1	
- دسته استاندارد	kg	4,8	
کلاس ایمنی		I/⊕	

(A) ارسال استاندارد

مقادیر برای ولتاژ نامی [U] 230 ولت میباشند. برای ولتاژهای مختلف و تولیدات مخصوص کشورها، ممکن است این مقادیر، متفاوت باشند.

## مکش گرد، براده و تراشه

- گرد و غبار حاصل از مواد می تواند به سلامتی آسیب وارد کند. لمس یا تنفس گرد و غبار ممکن است باعث بروز آلرژی و/یا بیماری مجاری تنفسی کاربر یا افرادی که در آن نزدیکی هستند، شود.
- برخی از گرد و غبارهای خاص، سرطان زا محسوب می شوند.
- حتی الامکان از یک مکنده گرد و غبار مناسب برای ماده (قطعه کار) استفاده کنید.
  - توجه داشته باشید که محل کار شما از تهویه هوای مناسب برخوردار باشد.
  - همیشه از یک ماسک تنفسی ایمنی مجهز به فیلتر کلاس P2 استفاده کنید.

### نحوه اتصال مکنده گرد و غبار (رجوع کنید به تصویر E)

- بسته به مکنده گرد و غبار مورد استفاده، یکی از دو گزینه اتصال را انتخاب کنید:
- شیلنگ مکش (21) را درون محافظ خروجی هوا (5) روی قسمت دسته (6) وارد کنید و بگذارید جا بیفتد. شیلنگ مکش (21) را به مکنده گرد و غبار وصل کنید.
  - رابط (22) را درون محافظ خروجی هوا (5) وارد کنید و بگذارید جا بیفتد. نازل مکنده گرد و غبار (23) را درون رابط (22) وارد کنید.
- دستگاه مکنده باید برای قطعه کار مورد نظر مناسب باشد.

برای مکش گرد و غباری که برای سلامتی مضرند و سرطان زا هستند و یا برای مکش تراشه های خشک باید از یک دستگاه مکنده مخصوص استفاده کنید. برای سطوح بزرگ از مکنده های GAS 35 L/M AFC یا GAS 55 M AFC استفاده کنید، زیرا این دستگاه ها قدرت مکش مداوم لازم را تضمین می کنند.

ابزار برقی را در طول کار در سطوح عمودی طوری نگهدارید که شلنگ مکش طرف پایین را نشان دهد.

### نحوه نصب/جدا کردن گیره شیلنگ/کابل (رجوع کنید به تصویر F)

- گیره شیلنگ/کابل (24) را روی شیلنگ مکش (21) قرار دهید. کابل برق را داخل شیار موجود در گیره شیلنگ/کابل قرار دهید.
- برای باز کردن، گیره شیلنگ/کابل (24) را از روی شیلنگ مکش (21) باز کنید و کابل برق را از گیره شیلنگ/کابل بیرون بکشید.

## طرز کار با دستگاه

### راه اندازی و نحوه کاربرد دستگاه

- ◀ به ولتاژ شبکه برق توجه کنید! ولتاژ منبع جریان برق باید با مقادیر موجود روی برچسب ابزار برقی مطابقت داشته باشد. ابزارهای برقی را که با ولتاژ 230 V ولت مشخص شده اند، می توان تحت ولتاژ 220 V ولت نیز بکار برد.

قبل از قرار دادن یک صفحه میانی جدید، آلودگی و گرد و غبار را از کفی سنبلده (16) بزدایید، برای مثال توسط یک برس.

سطح کفی سنبلده (16) مجهز به یک بافت چسبنده است، که می توان با آن صفحه میانی را سریع و آسان متصل کرد.

صفحه میانی (14) را محکم روی قسمت زیرین کفی سنبلده (16) فشار دهید.

برای تضمین عملکرد مطلوب مکنده گرد و غبار، دقت کنید که حفره های واقع بر صفحه میانی (14) با سوراخ های روی کفی سنبلده (16) منطبق باشند.

### نحوه تعویض کفی سنبلده (رجوع کنید به تصویر B)

**نکته:** کفی سنبلده (16) آسیبدیده را بیدرنگ تعویض کنید.

کاغذ سنبلده (13) و صفحه میانی (14) را جدا کنید.

پیچ (15) را به طور کامل بیرون آورده و کفی سنبلده (16) را بردارید. کفی سنبلده (16) جدید را جاگذاری کرده و پیچ را دوباره محکم کنید.

**نکته:** هنگام قرار دادن کفی سنبلده دقت کنید که دندانه های مربوط در شارهای کفی سنبلده جا بیافتند.

**نکته:** در صورت آسیبدیدگی نگهدارنده کفی سنبلده بایستی به یکی از نمایندگیهای مجاز ابزارآلات Bosch مراجعه کرد.

### نحوه جاگذاری/برداشتن لوله رابط (رجوع کنید به تصاویر C-D)

از لوله های رابط (9) فقط در صورت لزوم استفاده کنید: بسته کار بدون لوله رابط، نیروی لازم برای سایش کاری به وضوح کاهش می یابد.

**نکته:** حداکثر از 2 لوله رابط می توان استفاده کرد.

**اتصال بین سر سنبلده/قسمت دسته/لوله رابط را باز کنید (رجوع کنید به تصویر C):**

- 1 - اهرم قفل کن (8) را باز کنید.
- 2 - قلاب ایمنی (7) را باز کنید.
- 3 - قطعاتی که تاکنون به یکدیگر متصل بوده اند را از هم باز کنید.

**اتصال بین سر سنبلده/قسمت دسته/لوله رابط را برقرار کنید (رجوع کنید به تصویر D):**

4 - بسته به نوع اتصال مورد نظر، سر سنبلده (10)، قسمت دسته (6) یا لوله های رابط (9) را به سمت یکدیگر برانید.

5 - قلاب ایمنی (7) را ببندید.

6 - اهرم قفل کن (8) را تا جایی فشار دهید که در زاویه درست نسبت به سر سنبلده (10)، قسمت دسته (6) یا لوله رابط (9) قرار گیرد.

7 - پیچ خارج از مرکز (20) را محکم کنید.

8 - اهرم قفل کن (8) را ببندید.

همواره کنترل کنید که قطعات اتصال به قلاب های ایمنی (7) و اهرم های قفل کن (8) به طور ایمن و محکم متصل شده باشند.

**نحوه انتخاب سرعت**

با چرخک تنظیم انتخاب سرعت (2) می توان سرعت لازم را حتی هنگام کار انتخاب کرد. اعداد بالاتر به معنی سرعت بالا، اعداد کمتر به معنی سرعت پایین است.

تثبیت کننده الکترونیکی، سرعت چرخش را در حالت آزاد و در حال کار دستگاه تقریباً ثابت نگاه داشته و این عمل کارکرد منظم دستگاه را تضمین می کند. روشن شدن آرام الکترونیکی، گشتاور را به هنگام روشن کردن محدود می سازد و این امر باعث افزایش طول عمر موتور می شود.

**مرور کلی کاربردها**

**نحوه روشن/خاموش کردن**  
**◀ از فعال کردن کلید قطع و وصل بدون رها کردن دسته مطمئن شوید.**

برای روشن کردن ابزار برقی، کلید روشن/خاموش (3) را به سمت جلو برانید به طوری که علامت "I" روی کلید مشاهده شود.

برای خاموش کردن ابزار برقی، کلید روشن/خاموش (3) را به سمت عقب برانید به طوری که علامت "0" روی کلید مشاهده شود.

سختی بتونه / گچ	دیوار / سقف	جریان هوای درونی/بیرونی	توان مکش	درجه سرعت	گریت کاغذ سنباده
بسیار نرم / نرم	دیوار / سقف	①	6	2-4	از P180
سختی متوسط	دیوار	①	6	4-6	از P120
	سقف	③	5-1 (مطلوب: 3)		
بسیار سخت	دیوار / سقف	① در سطح ناهموار	6	4-6	از P100
		③ در سطوح هموار	3-1		

**راهنماییهای عملی**

- ◀ پیش از انجام هرگونه کاری بر روی ابزار الکتریکی، دوشاخه اتصال آنرا از داخل پریز برق بیرون بکشید.
- ◀ قبل از کنار گذاشتن ابزار برقی صبر کنید تا دستگاه بطور کامل از کار و حرکت بایستد.
- ◀ ابزار برقی را به پهلو کنار نگذارید. شکل کفی ساب ممکن است بعد از آن برای همیشه تغییر کند.
- ◀ ابزار برقی برای کار ثابت روی میز مناسب نیست. مثلاً نباید در گیره روی میز مهار شود یا روی میز کار بسته شود.

**سنباده کاری سطوح**

ابزار برقی را روشن کنید و آنرا یا تمام سطح صفحه سنباده بر روی سطحی که باید آماده شود قرار داده و دستگاه را با فشار یکنواخت و متعادل بر روی قطعه کار حرکت دهید. میزان لایه برداری و نتیجه کار پرداخت عمده بستگی به نوع کاغذ سنباده، درجه سرعت و میزان فشار وارد شده، دارد. فقط کاغذهای سنباده سالم قدرت سایش را بالا برده و طول عمر ابزار برقی را حفظ می کنند. سعی کنید که همیشه با فشار منظم و متعادل بر روی قطعه کار کنید، تا دوام کاغذ های سنباده افزایش یابند.

فشار بیش از حد بر روی قطعه کار باعث افزایش توان سنباده کاری نمیشد، بلکه منجر به استهلاک ابزار برقی و کاغذ سنباده می شود. کاغذ سنباده ای که از آن برای سنباده کاری فلزات استفاده شده است، آنرا برای سنباده کاری قطعات دیگر بکار نبرید. تنها متعلقات ساب اصلی Bosch را بکار برید.

**سنباده زنی لبه ها (رجوع کنید به تصاویر G-H)**

- از طریق بخش برس دار با قابلیت جدا شدن، می توانید فاصله جانبی بین دیوار/سقف و کفی سنباده را کاهش دهید.
- قفل (11) بخش برس دار (17) را فشار داده و نگه دارید.
- بخش برس دار (17) را به سمت جلو برانید و آن را بردارید.
- جهت جاگذاری، بخش برس دار (17) را به صفحه مقابل قفل (11) قلاب کنید و آن را به طرف سر سنباده (10) برانید تا جا بیفتد.

**نحوه تنظیم جریان هوای داخلی/بیرونی**

بسته به میزان خلاء، وزن واقعی ابزار را می توان کاهش داد. شما می توانید بین انواع مختلف جریان هوا بسته به نوع استفاده در نظر گرفته شده، تغییر دهید. اهرم تنظیم نیروی مکش (12) را در یکی از 3 موقعیت قرار دهید.

علت	راه حل
	به حالت مکش بیرونی تغییر وضعیت دهید. سرعت را کاهش دهید.
<b>لایه برداری مواد مورد پردازش بسیار زیاد است.</b>	
سرعت سنباده زن خشک بسیار بالا است.	سرعت را کاهش دهید.
اثر مکش در سنباده زن خشک بسیار شدید است.	اثر مکش را کاهش دهید یا به حالت مکش بیرونی تغییر وضعیت دهید.
بتونه میزان زیادی مواد پرکننده دارد یا بسیار نرم است.	مکش بیرونی را روشن کنید، چرخک تنظیم توان مکش را روی درجه 6 قرار داده، در موارد شدید سرعت را کاهش دهید.
گريت ماده ساینده، بسیار زبر است.	از یک کاغذ سنباده با گريت نرم تر استفاده کنید.
<b>کیفیت سطح مطلوب نیست.</b>	
گريت ماده ساینده، بسیار زبر است.	از یک کاغذ سنباده با گريت نرم تر استفاده کنید.
زمان خشک شدن بتونه رعایت نشده است.	به جزوه های فنی و توصیه های سازنده توجه کنید.
اثر مکش بسیار شدید است.	توان مکش را کاهش دهید.
بتونه میزان زیادی مواد پرکننده دارد یا بسیار نرم است.	از یک کاغذ سنباده با گريت نرم تر استفاده کنید.
ابزار برقی در حال کار روی سطح قرار گرفته است (نمره گذاری).	ابزار برقی را جاگذاری کرده و سپس آن را روشن کنید.
	چنانچه روی سطح کار می کنید، همواره با پخش برس دار قابل جدا شدن کار کنید.
<b>علايم سنباده زنی در سطح وجود دارد.</b>	
کفی سنباده زبر با زاویه روی سطح قرار گرفته است.	کفی سنباده نرم را با صفحه میانی به کار ببرید.
در بتونه بسیار نرم، کفی سنباده بسیار زبر یا گريت ماده ساینده بسیار درشت است.	کفی سنباده نرم را با صفحه میانی به کار ببرید. یک ماده ساینده با گريت نرم تر انتخاب کنید.
<b>اثر مکش کافی نیست.</b>	
توان مکش در مکنده بسیار کم است.	توان مکش را در مکنده افزایش دهید.
سرعت سنباده زن خشک بسیار بالا است.	سرعت را کاهش دهید.

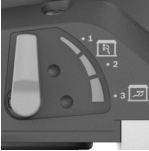
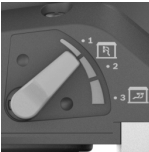
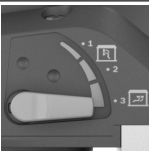
وضعیت کلید روشن/خاموش	نوع جریان هوا استفاده
	① جریان هوای خارجی ایده آل برای سنباده زنی دیوارها یا سرعت بالا و بدون خلأ
	② مخلوط جریان هوای خارجی و زنی متوسط با اثر خلأ
	③ مخلوط جریان هوای خارجی و ایده آل برای سنباده کاری سقف، با سرعت کم سنباده زنی، ولی با خلأ بالا (نیروی مکش) برای وزن کم واقعی

### نحوه تنظیم توان مکش

شما می توانید توان مکش را طوری تنظیم کنید که تعادل مورد نظر بین سرعت سنباده و توان مکش ایجاد شود. این تنظیم فقط زمانی حاصل می شود که جریان هوای داخلی فعال باشد (موقعیت ③ در جدول بالا).

توان مکش را با استفاده از چرخک تنظیم (1) تعیین کنید:

- 1-5: نیروی مکش کم تا زیاد، مناسب برای سایش کاری سقفی
  - 6: بالاترین نیروی مکش، مناسب برای سایش کاری دیوارها
- با توان مکش کم شروع کنید (وضعیت 1) و آن را به آرامی افزایش دهید تا فشار ناشی از تماس را احساس کنید.

توان مکش بالا، سایش کاری بدون خستگی در سقف ها و دیوارها را امکان پذیر می کند. چنانچه توان مکش بیش از حد بالا تنظیم شده باشد، می تواند منجر به لرزش ابزار برقی شده و هدایت دستگاه را دشوار کند.

### خطا - دلایل و راه حل

علت	راه حل
<b>سنباده زن خشک به درستی کار نمی کند یا روی سطح ضربه می زند.</b>	
اثر مکش بسیار شدید است.	توان مکش را کاهش دهید یا در صورت لزوم به حالت مکش بیرونی تغییر وضعیت دهید.
بتونه یا سطح زیرین سخت است.	توان مکش را کاهش دهید یا در صورت لزوم



### نمونه تعویض شیلنگ رابط (رجوع کنید به تصویر 1)

جهت جدا کردن شیلنگ رابط (18)، پیچ گیره شیلنگ (25) را با یک پیچ گوشتی باز کنید و گیره شیلنگ (25) را با شیلنگ رابط (18) بردارید. گیره شیلنگ (25) را بردارید. در انتهای دیگر شیلنگ رابط (18)، محفظه داخلی (26) اتصال شیلنگ (27) را بیرون بکشید. محفظه داخلی (26) را محکم نگه دارید و شیلنگ رابط (18) را بچرخانید و بیرون بکشید. جهت قرار دادن شیلنگ رابط (18) جدید، محفظه داخلی (26) را محکم نگه دارید و شیلنگ رابط جدید (18) را تا انتها به داخل بپیچانید. گیره شیلنگ (25) را روی سمت دیگر شیلنگ رابط (18) نصب کنید. سر پیچ را طوری جاگذاری کنید که بتوانید با یک پیچ گوشتی، گیره شیلنگ (25) را به راحتی در سر سنباده (10) با گشتاوری حدود 2 Nm محکم کنید.

### خدمات و مشاوره با مشتریان

خدمات مشتری، به سؤالات شما درباره تعمیرات، سرویس و همچنین قطعات یدکی پاسخ خواهد داد. نقشه‌های سه بعدی و اطلاعات مربوط به قطعات یدکی را در تارنمای زیر میابید:  
www.bosch-pt.com  
گروه مشاوره به مشتریان Bosch با کمال میل به سؤالات شما درباره محصولات و متعلقات پاسخ می‌دهند.

برای هرگونه سؤال و یا سفارش قطعات یدکی، حتماً شماره فنی 10 رقمی کالا را مطابق برچسب روی ابزار برقی اطلاع دهید.

#### ایران

روبرت بوش ایران - شرکت بوش تجارت پارس  
میدان ونک، خیابان شهید خدای، خیابان آفتاب  
ساختمان مادیران، شماره 3، طبقه سوم.  
تهران 1994834571  
تلفن: +9821 42039000

آدرس سایر دفاتر خدماتی را در ادامه بیابید:  
www.bosch-pt.com/serviceaddresses

### از رده خارج کردن دستگاه

ابزار برقی، متعلقات و بسته بندی آن، باید طبق مقررات حفظ محیط زیست از رده خارج و بازیافت شوند.

ابزارهای برقی را داخل زباله دان خانگی نیندازید!



علت	راه حل
مکش داخلی در سنباده زن خشک بسیار کم است.	توان مکش را کاهش دهید یا به حالت مکش بیرونی تغییر وضعیت دهید.
بتونه میزان زیادی مواد پرکننده دارد یا بسیار نرم است.	مکش بیرونی را روشن کنید، چرخک تنظیم توان مکش را روی درجه 6 قرار داده، در موارد شدید سرعت را کاهش دهید.
فیلتر اصلی دستگاه مکنده گرد و غبار مسدود شده/گرفته است.	اجزای فیلتر را به طور منظم تمیز کنید: - امکان 1: تنظیم نیروی مکش را روی حداکثر توان مکش قرار دهید. ورودی نازل، شیلنگ مکش یا مکنده را برای 10 ثانیه با کف دست ببندید تا تمیزکاری خودکار شروع شود. - امکان 2: اجزای فیلتر را به طور مکانیکی تمیز کنید (مکش). - امکان 3: اجزای فیلتر را از نظر آسیب دیدگی و گرفتگی کنترل کنید. اجزای فیلتر را به طور منظم با قطعات جدید تعویض کنید.
از کیسه گرد و غبار پارچه ای استفاده می شود.	از کیسه گرد و غبار قابل دور انداختن استفاده کنید.
شیلنگ مکش گرفته یا خم شده است.	گرفتگی را باز کنید یا خم شدگی را برطرف نمایید.
محفظه گرد و غبار مکنده پر است.	محفظه گرد و غبار مکنده را خالی کنید.

## مراقبت و سرویس

### مراقبت، تعمیر و تمیز کردن دستگاه

پیش از انجام هرگونه کاری بر روی ابزار الکتریکی، دوشاخه اتصال آنرا از داخل پریز برق بیرون بکشید.

ابزار الکتریکی و شیارهای تهویه آنرا تمیز نگاه دارید، تا ایمنی شما در کار تضمین گردد.

در صورت نیاز به یک کابل یدکی برای اتصال به شبکه برق، بایستی به شرکت Bosch و یا به نمایندگی مجاز Bosch (خدمات پس از فروش) برای ابزار آلات برقی مراجعه کنید تا از بروز خطرات ایمنی جلوگیری بعمل آید.

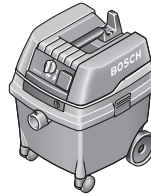
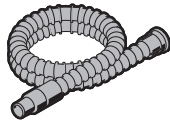
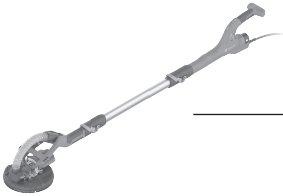

GAS 25 L SFC



Ø 35 mm:  
2 607 002 163 (3 m)  
2 607 002 164 (5 m)



Ø 35 mm:  
2 608 000 570 (3 m)  
2 608 000 566 (5 m)

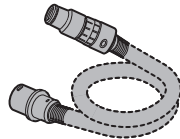

Ø 35 mm:  
2 608 000 565 (5 m)



GAS 35 L SFC+  
GAS 35 L AFC  
GAS 35 M AFC



GAS 55 M AFC



2 608 000 767

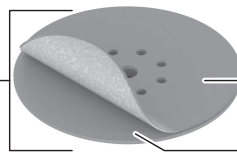

1 619 PB6 088

2 608 000 766  
(soft pad set)

2 608 000 765

1 619 PB6 052

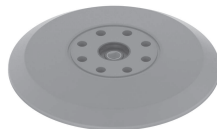
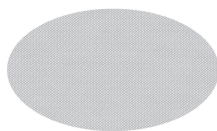
2 608 000 764  
(medium-hard pad)**M480 Net (225 mm)**

2 608 900 707	P80
2 608 900 708	P100
2 608 900 709	P120
2 608 900 710	P150
2 608 900 711	P180
2 608 900 712	P220
2 608 900 713	P240
2 608 900 714	P320
2 608 900 715	P400