



# GHP

5-13 C | 8-15 XD

Robert Bosch Power Tools GmbH  
70538 Stuttgart  
GERMANY

[www.bosch-pt.com](http://www.bosch-pt.com)

F 016 L94 697 (2024.06) 0 / 243



F 016 L94 697

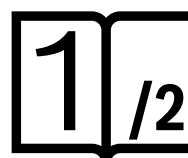
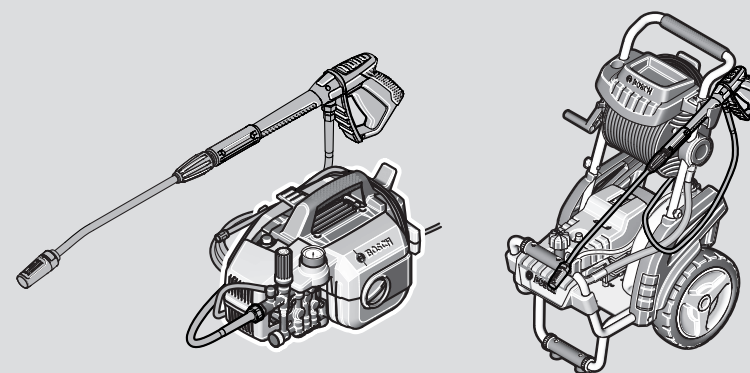

- |  |  |                                       |
|--|--|---------------------------------------|
| <b>de</b> Originalbetriebsanleitung          | <b>pl</b> Instrukcja oryginalna                    | <b>sr</b> Originalno uputstvo za rad  |
| <b>en</b> Original instructions              | <b>cs</b> Původní návod k používání                | <b>sl</b> Izvirna navodila            |
| <b>fr</b> Notice originale                   | <b>sk</b> Pôvodný návod na použitie                | <b>hr</b> Originalne upute za rad     |
| <b>es</b> Manual original                    | <b>hu</b> Eredeti használati utasítás              | <b>et</b> Algupärane kasutusjuhend    |
| <b>pt</b> Manual original                    | <b>ru</b> Оригинальное руководство по эксплуатации | <b>lv</b> Instrukcijas oriģinālvalodā |
| <b>it</b> Istruzioni originali               | <b>uk</b> Оригінальна інструкція з експлуатації    | <b>lt</b> Originali instrukcija       |
| <b>nl</b> Oorspronkelijke gebruiksaanwijzing | <b>kk</b> Пайдалану нұсқаулығының түпнұсқасы       | <b>ar</b> دليل التشغيل الأصلي         |
| <b>da</b> Original brugsanvisning            | <b>ro</b> Instrucțiuni originale                   | <b>fa</b> دفترچه راهنمای اصلی         |
| <b>no</b> Original driftsinstruks            | <b>bg</b> Оригинална инструкция                    |                                       |
| <b>fi</b> Alkuperäiset ohjeet                | <b>mk</b> Оригинално упатство за работа            |                                       |
| <b>el</b> Πρωτότυπο οδηγιών χρήσης           |  |                                       |
| <b>tr</b> Orijinal işletme talimatı          |  |                                       |



Deutsch .....	Seite	18
English .....	Page	25
Français .....	Page	32
Español .....	Página	40
Português .....	Página	47
Italiano .....	Pagina	55
Nederlands .....	Pagina	62
Dansk .....	Side	69
Svensk .....	Sidan	76
Norsk .....	Side	82
Suomi .....	Sivu	89
Ελληνικά .....	Σελίδα	95
Türkçe .....	Sayfa	103
Polski .....	Strona	111
Čeština .....	Stránka	118
Slovenčina .....	Stránka	125
Magyar .....	Oldal	132
Русский .....	Страница	139
Українська .....	Сторінка	148
Қазақ .....	Бет	155
Română .....	Pagina	164
Български .....	Страница	172
Македонски .....	Страница	179
Srpski .....	Strana	187
Slovenščina .....	Stran	194
Hrvatski .....	Stranica	200
Eesti .....	Lehekülg	207
Latviešu .....	Lappuse	214
Lietuvių k. ....	Puslapis	221
عربي .....	الصفحة	229
فارسی .....	صفحه	236

CE / UK  
CA

2/2

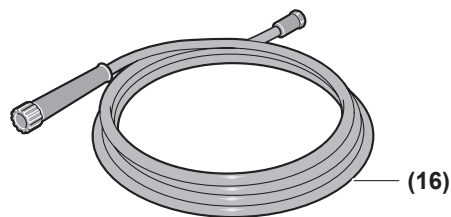
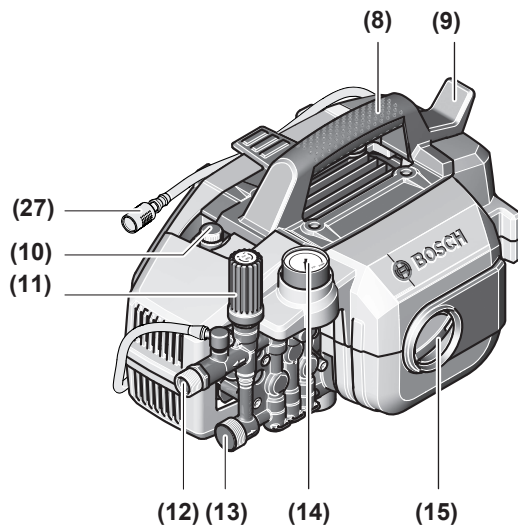
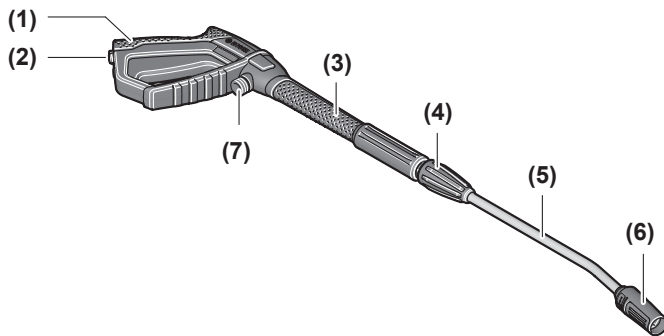
**A1****GHP 5-13 C**

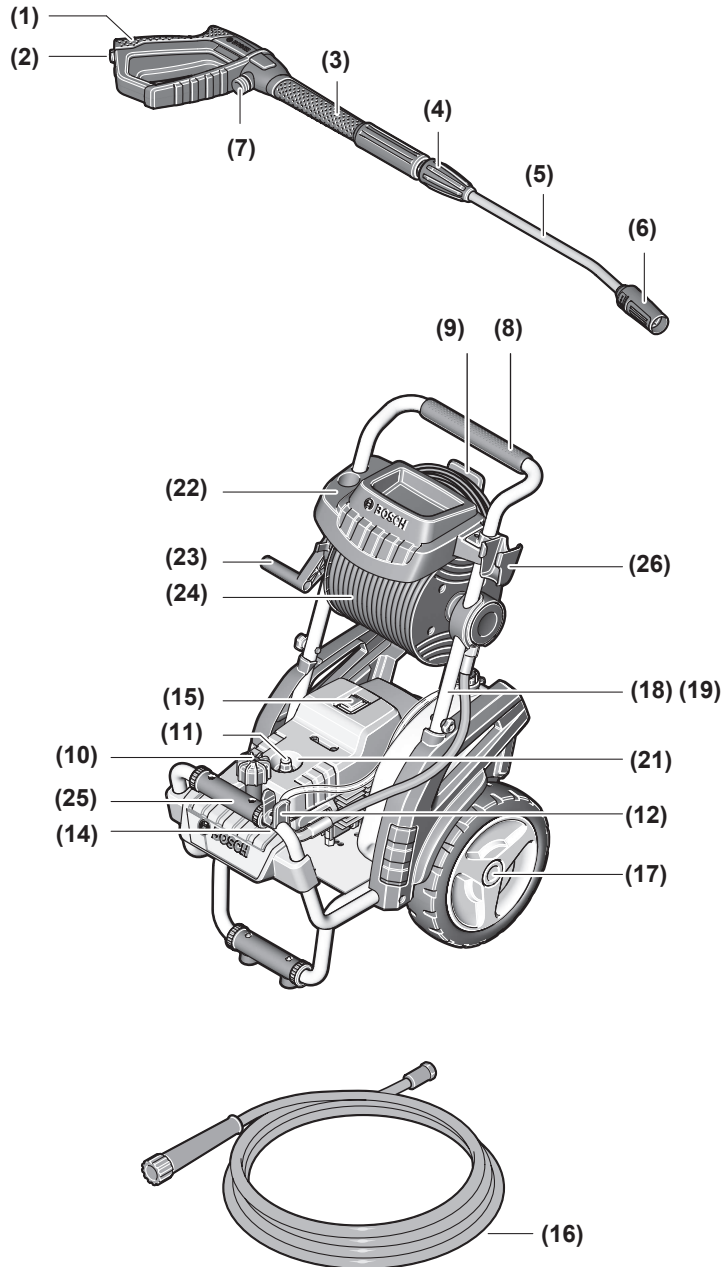
**A2****GHP 8-15 XD**

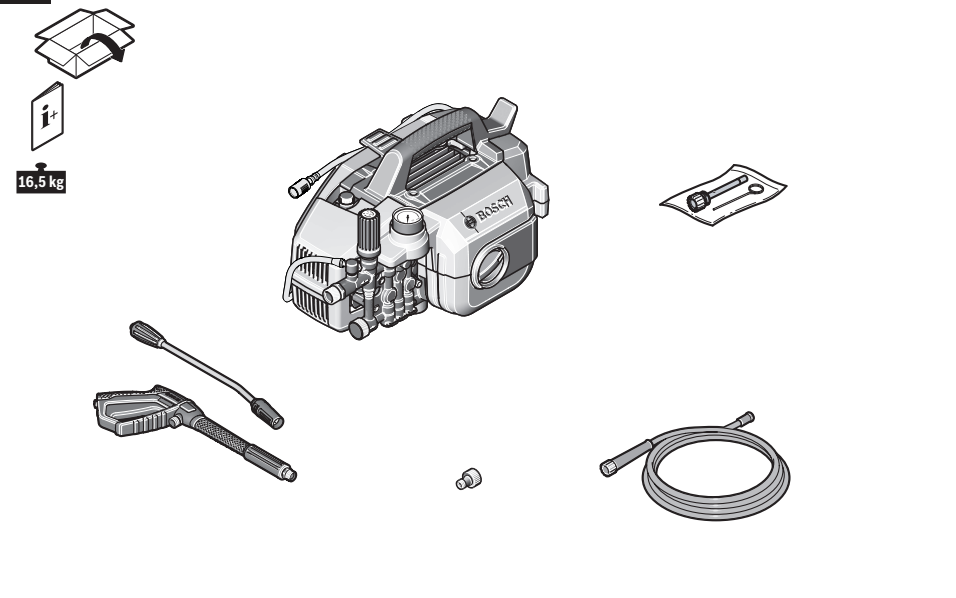
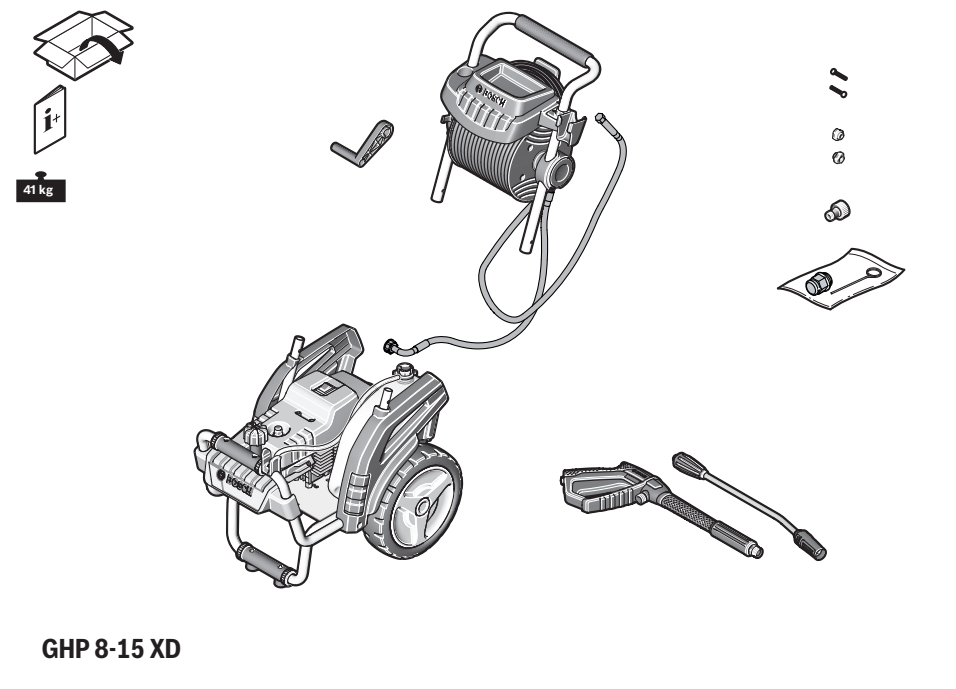
**B****GHP 5-13 C****GHP 8-15 XD**

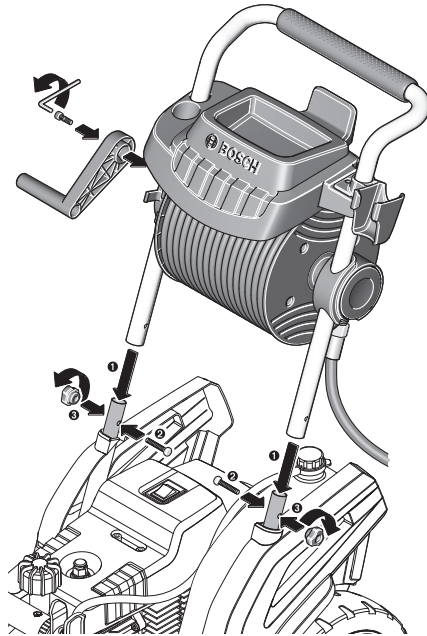
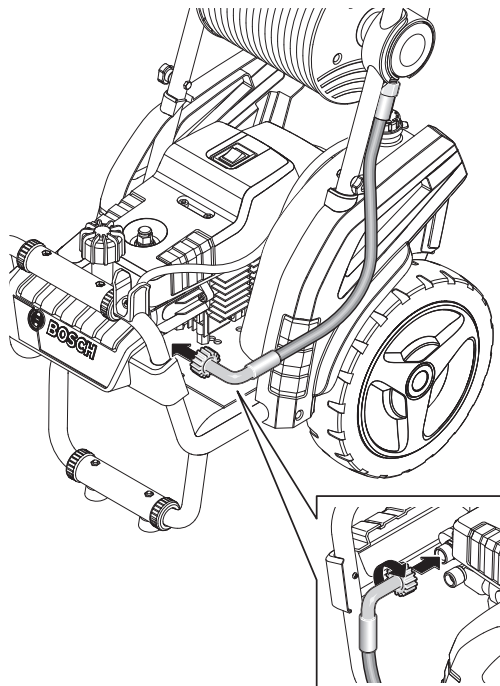
**C****D**

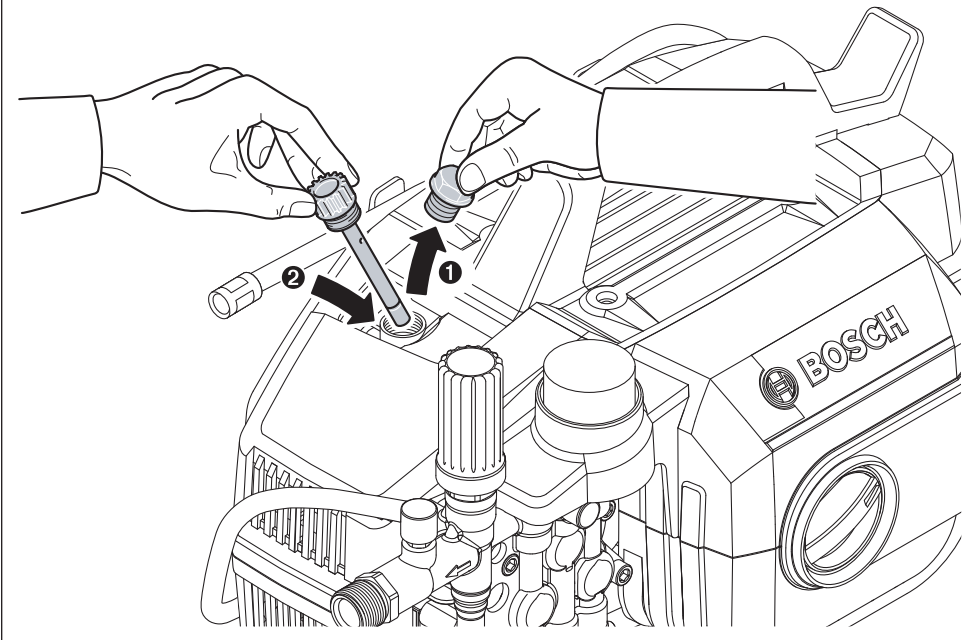
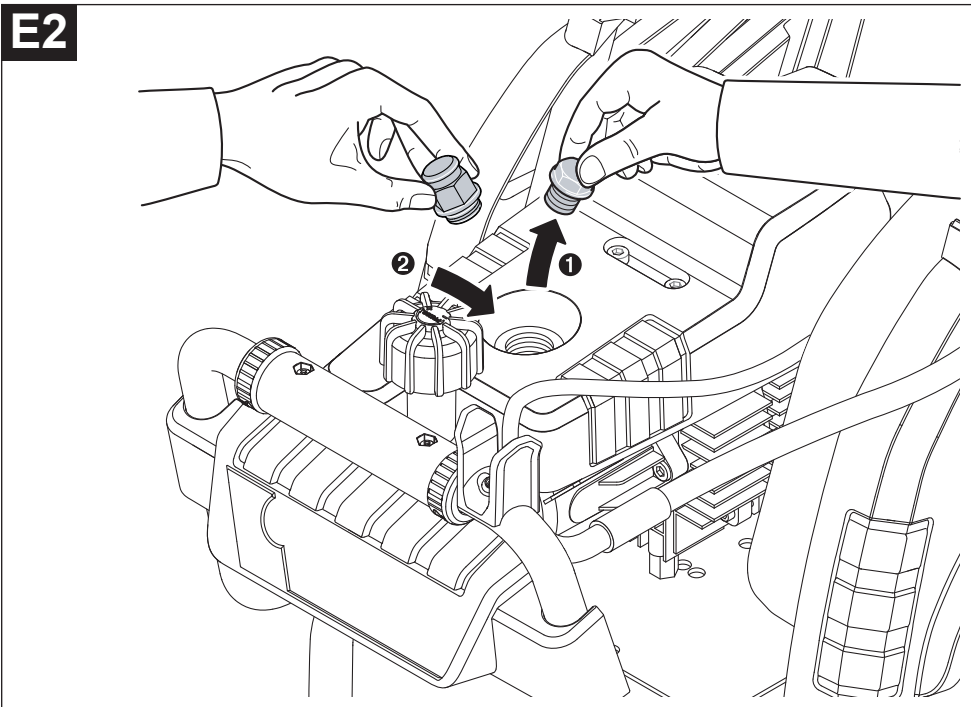
**E1****E2**

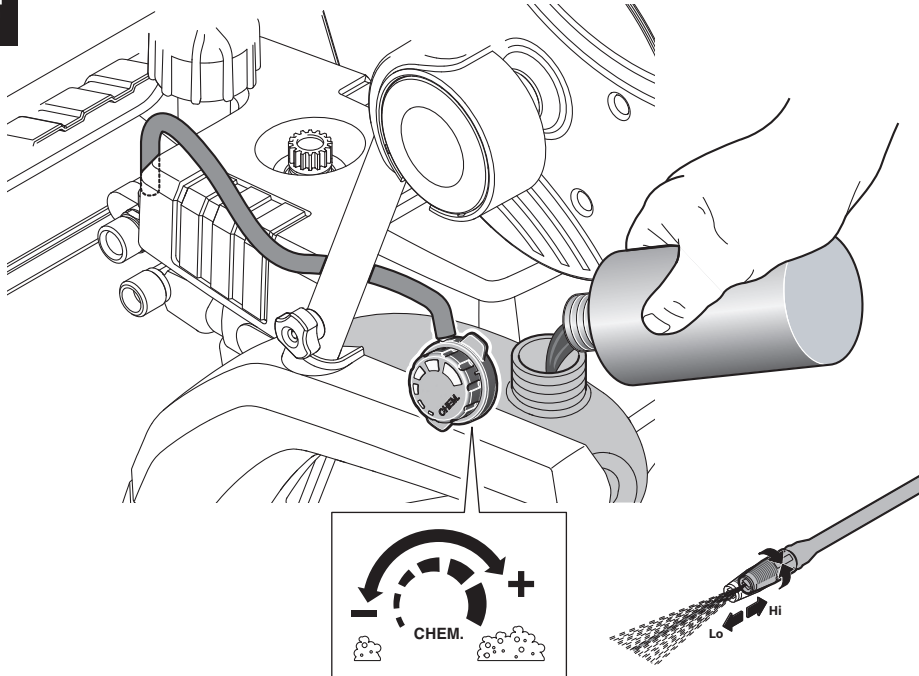
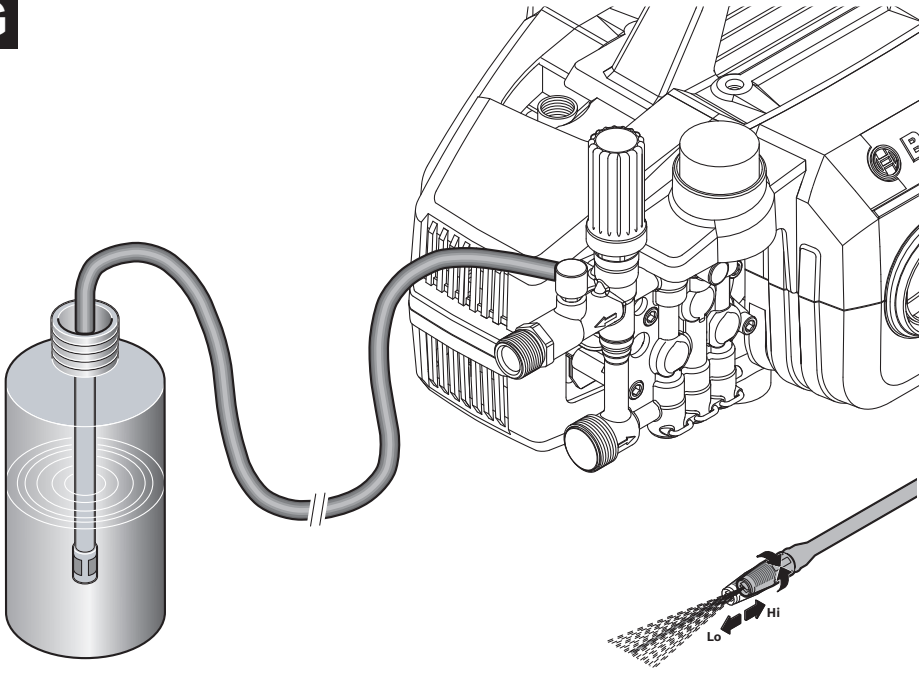
**F****G**



**H1**

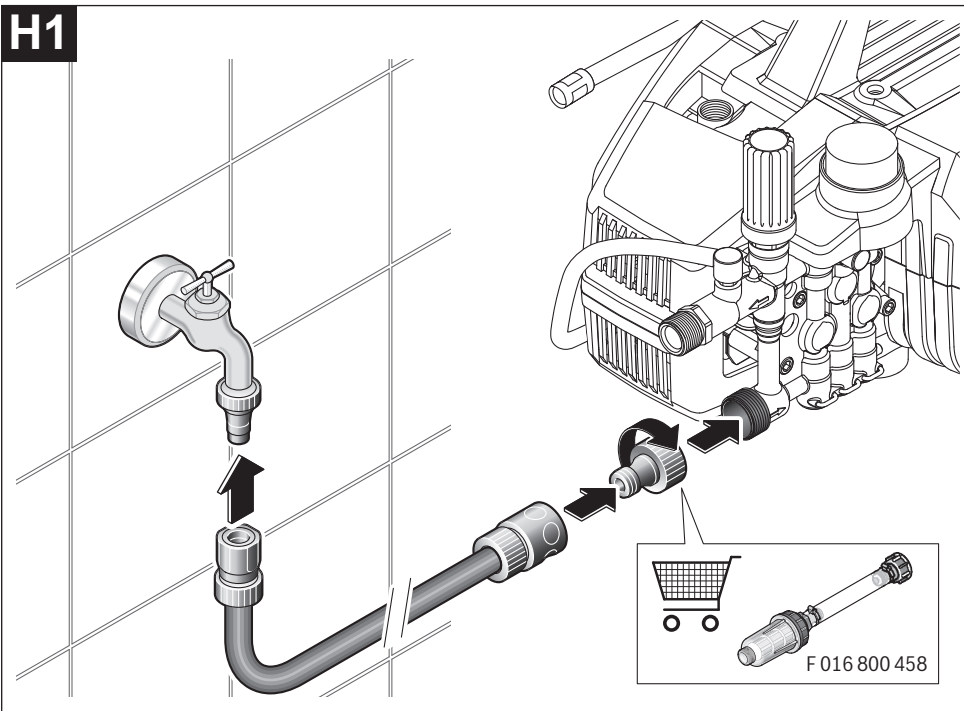

**H2**

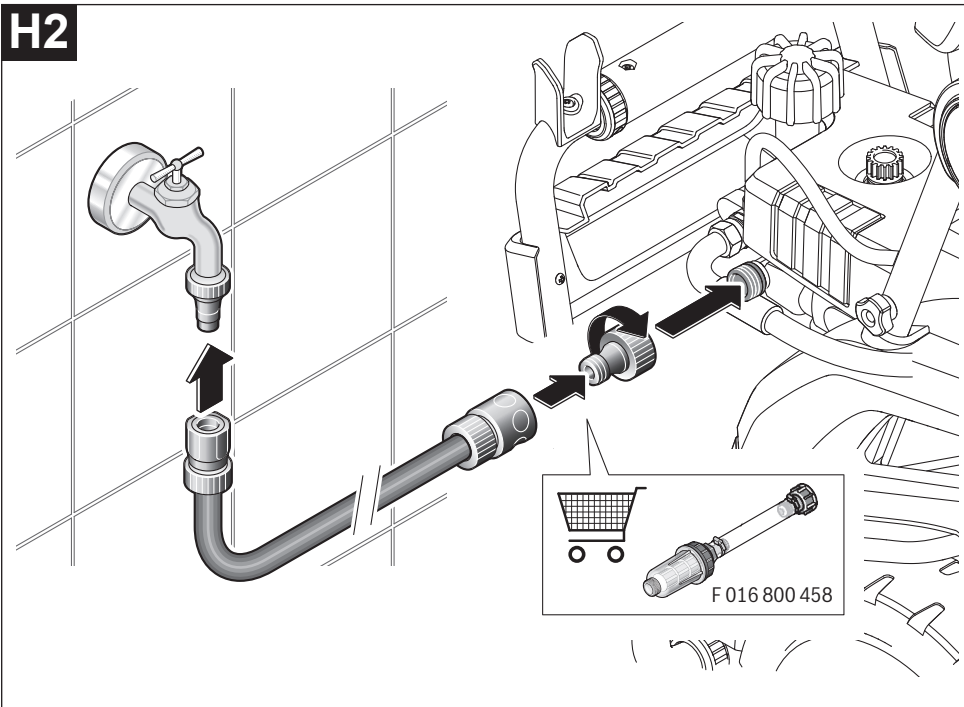

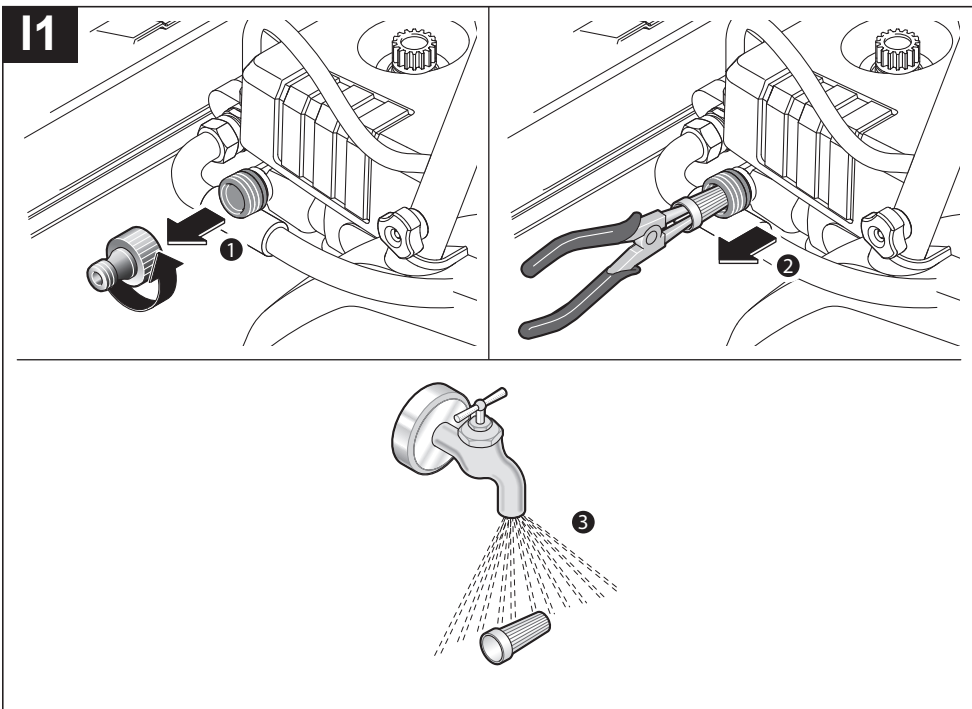
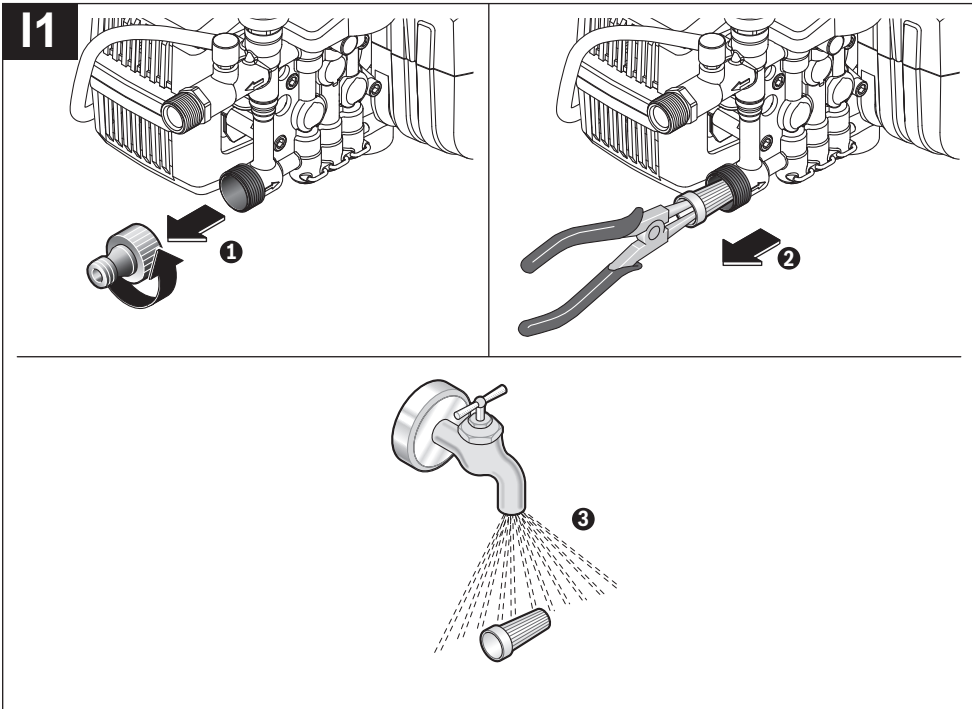

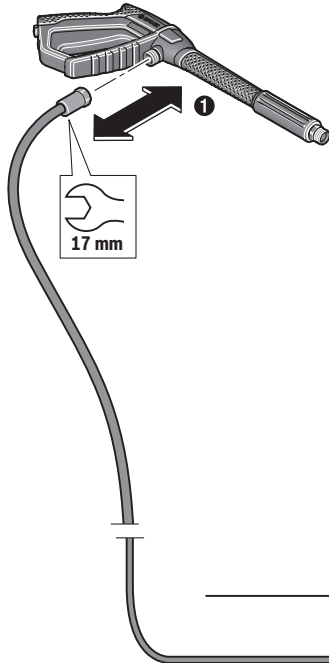
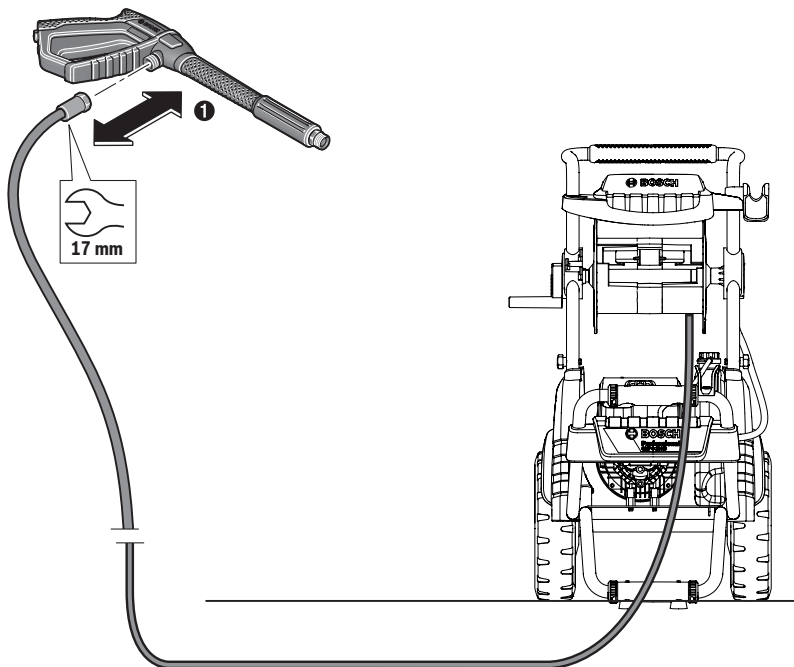
**J1****J2**

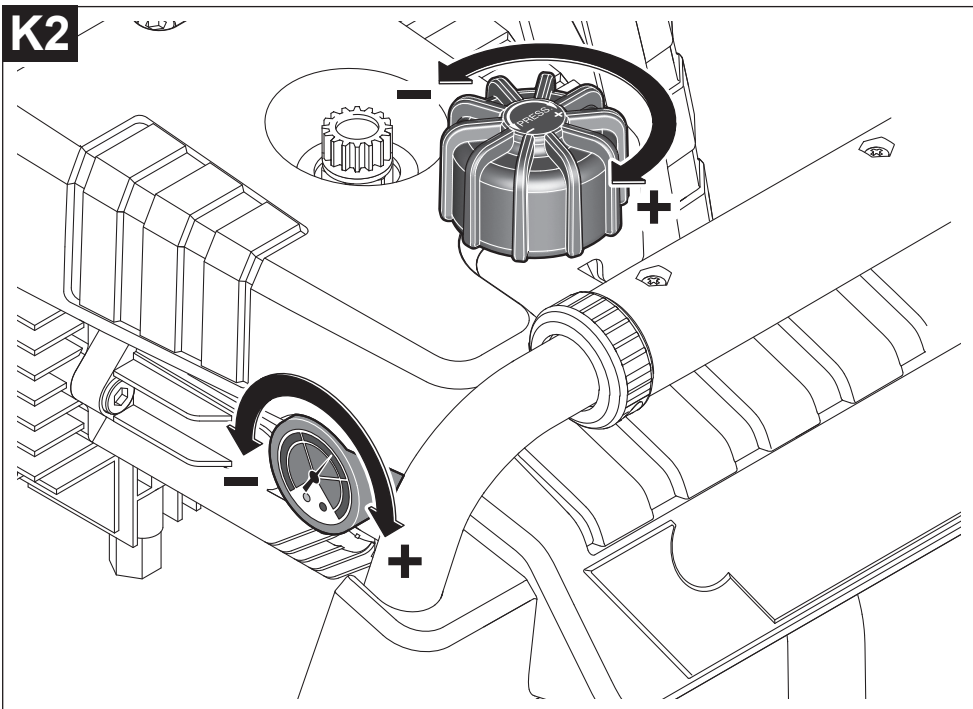
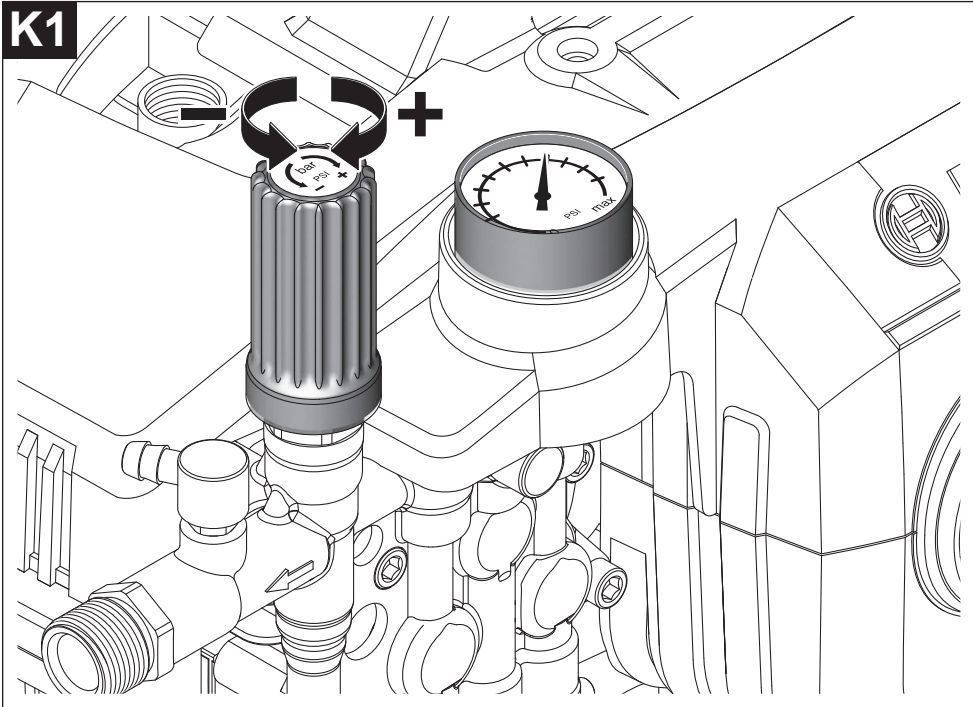

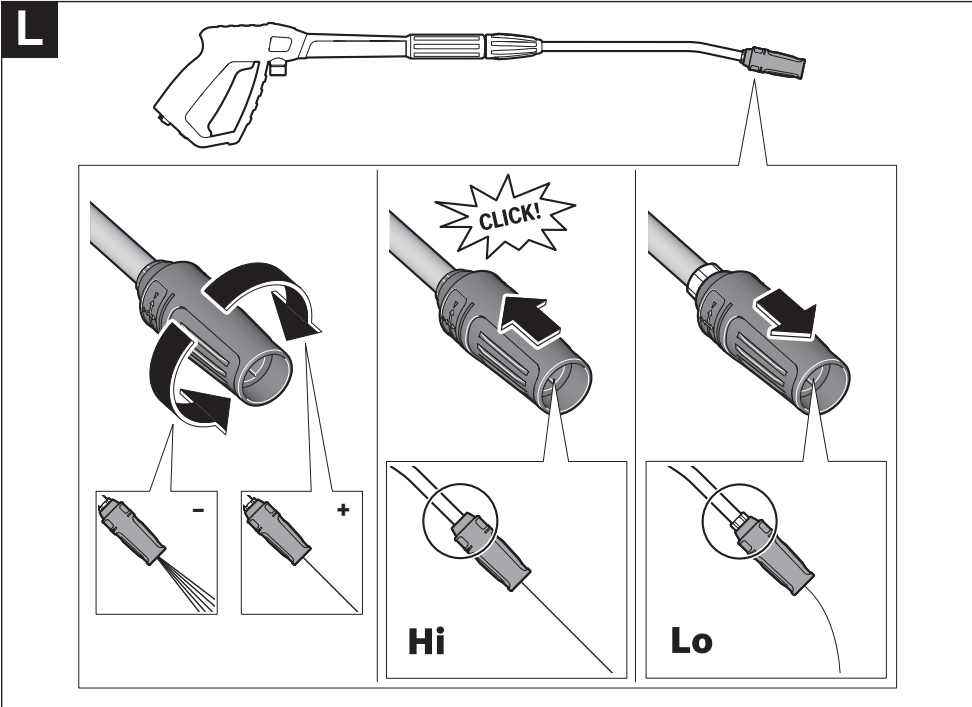

# M1

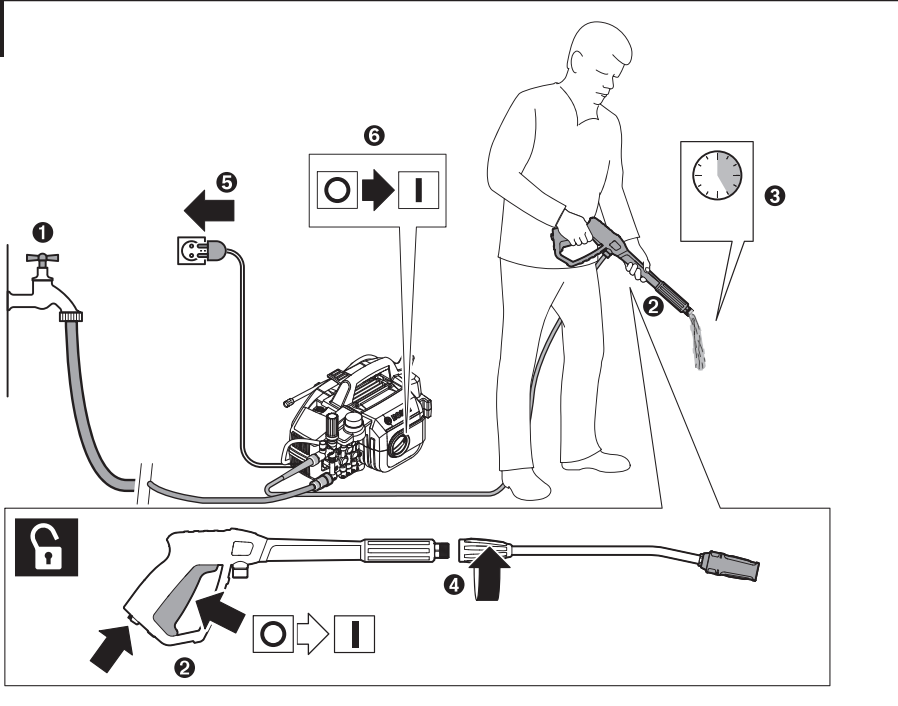

# M2

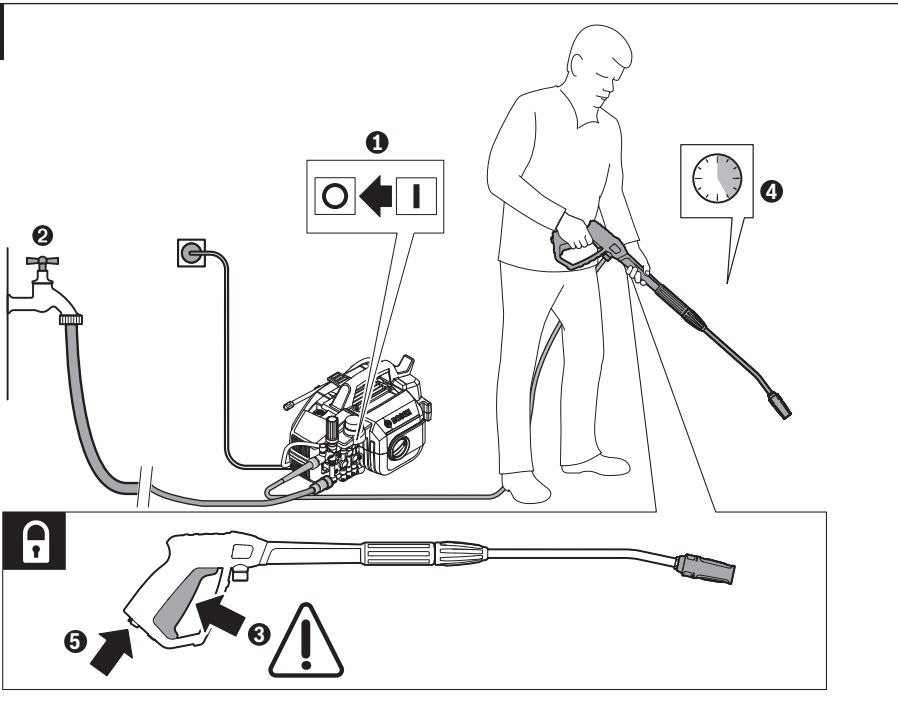

**N1**

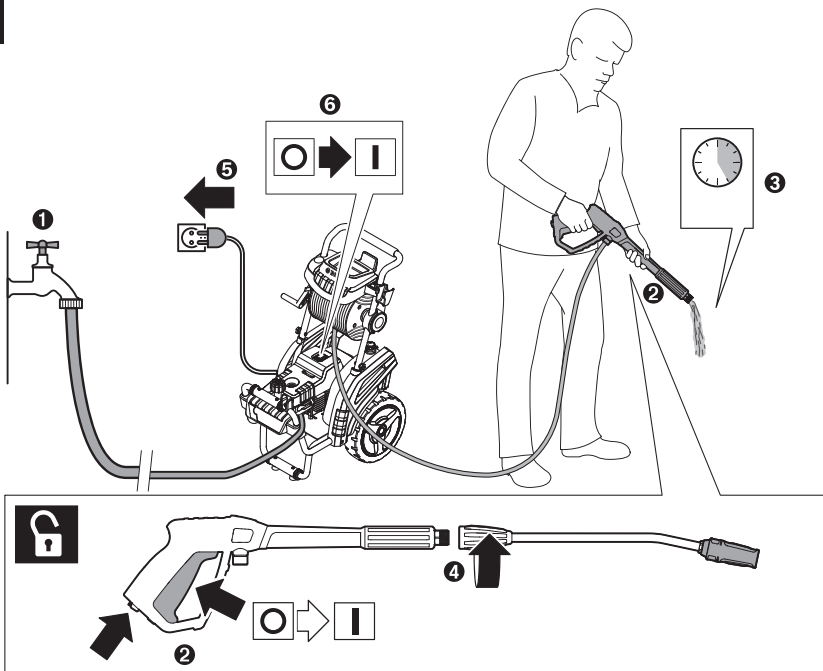

**N2**

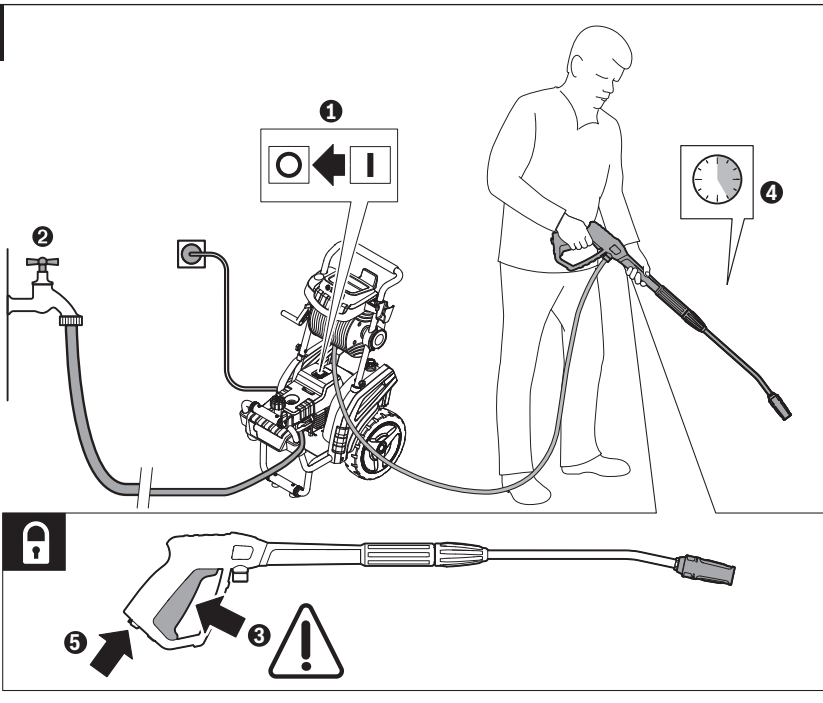

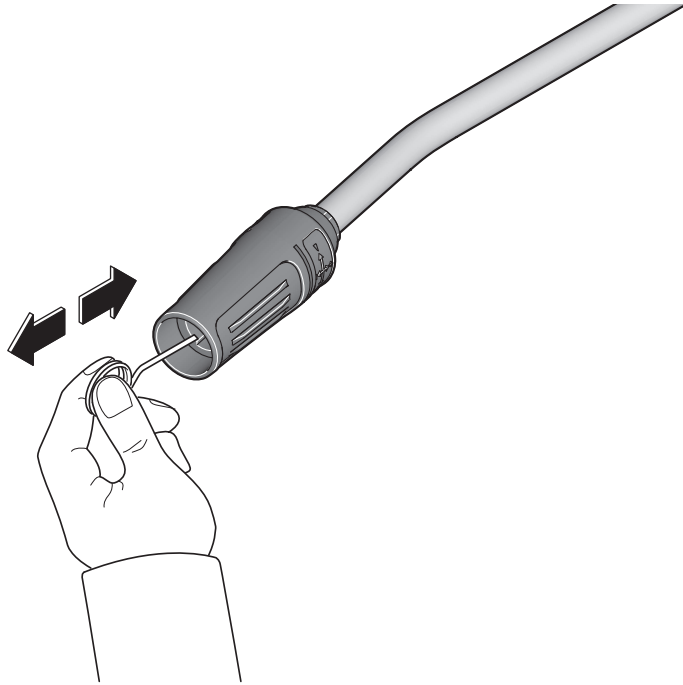
**O****P**

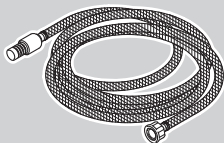
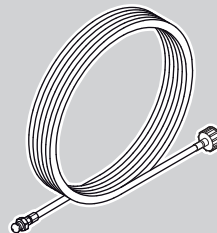
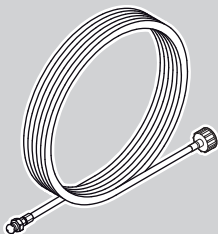
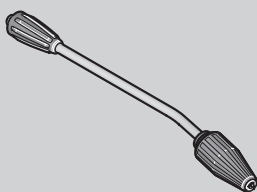
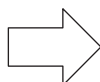

**Q****GHP 5-13 C | 8-15 XD****F016800335****F016800382****F016800429 (16 m)****F016800427 (8 m)****GHP 5-13 C****F016800446**[www.bosch-professional.com](http://www.bosch-professional.com)

## Deutsch

### Sicherheitshinweise

**WARNUNG!** Lesen Sie alle Sicherheitshinweise und Anweisungen. Versäumnisse bei der Einhaltung der Sicherheitshinweise und Anweisungen können elektrischen Schlag, Brand und/oder schwere Verletzungen verursachen.

#### Erläuterung der Bildsymbole



Allgemeiner Gefahrenhinweis.



Den Wasserstrahl nie auf Menschen, Tiere, das Gerät oder elektrische Teile richten.  
Achtung: Der Hochdruckstrahl kann gefährlich sein, wenn er missbräuchlich verwendet wird.



Entsprechend den geltenden Vorschriften darf das Gerät ohne Systemtrennung nicht an ein Trinkwassernetz angeschlossen werden. Verwenden Sie einen Systemtrenner nach

IEC 61770 Typ BA.

Wasser, das durch den Systemtrenner fließt, ist kein Trinkwasser mehr.



Der Schutzschalter der Stromversorgung sollte  $\geq 16$  A mit mindestens Typ C aufweisen.

#### Stromanschlusswert

#### GHP 5-13 C

3 600 J10 0..



Die Produkte sind für die Verwendung an einer Stromversorgung mit einem Stromanschlusswert  $\geq 100$  A pro Phase und einer Nennspannung von 230 V vorgesehen.

#### Netzimpedanz

Die Werte für die Netzimpedanz werden in den Technischen Daten angegeben.

#### Sicherheitshinweise für Hochdruckreiniger



Lesen Sie alle Sicherheitshinweise und Anweisungen. Versäumnisse bei der Einhaltung der Sicherheitshinweise und Anweisungen können elektrischen Schlag, Brand und/oder schwere Verletzungen verursachen.

Die an dem Gerät angebrachten Warn- und Hinweisschilder geben wichtige Hinweise für den gefahrlosen Betrieb.

Neben den Hinweisen in der Betriebsanleitung müssen die allgemeinen Sicherheits- und Unfallverhütungsvorschriften berücksichtigt werden.

#### Stromanschluss

- ▶ Die Spannung der Stromquelle muss mit den Angaben auf dem Typenschild des Produkts übereinstimmen.
- ▶ Es wird empfohlen, dieses Produkt nur an eine Steckdose anzuschließen, die mit einem 30 mA Fehlerstrom-Schutzschalter abgesichert ist.



#### GHP 5-13 C

Der Schutzschalter der Stromversorgung sollte  $\geq 16$  A mit mindestens Typ C aufweisen.

- ▶ Die Installation der elektrischen Versorgung muss von einem qualifizierten Elektriker durchgeführt werden und der IEC 60364-1 entsprechen.
- ▶ Wenn das Anschlusskabel oder der Netzstecker beschädigt sind, dann ist die Reparatur von einer autorisierten Bosch Kundendienststelle ausführen zu lassen.
- ▶ Ziehen Sie den Stecker aus der Steckdose, auch wenn Sie das Gerät nur für kurze Zeit unbeaufsichtigt lassen.
- ▶ Den Netzstecker niemals mit nassen Händen anfassen.
- ▶ Ziehen Sie nicht den Netzstecker während Sie mit dem Gerät arbeiten.
- ▶ Die Netzanschlussleitung oder das Verlängerungskabel nicht überfahren, quetschen oder daran zerren, da es beschädigt werden könnte. Schützen Sie das Kabel vor Hitze, Öl und scharfen Kanten.
- ▶ Benutzen Sie das Gerät nicht wenn das Netzkabel oder wichtige Teile, wie Hochdruckschlauch, Sprühpistole oder Sicherheitseinrichtungen beschädigt sind.



Achtung: Nicht vorschriftsmäßige Verlängerungskabel können gefährlich sein. Bei Verwendung eines Verlängerungskabels müssen

Stecker und Kupplung wasserdichter Ausführung und zur Verwendung im Freien geeignet sein.

Bei Verwendung eines Verlängerungskabels muss das Verlängerungskabel folgende Dimensionen haben:

- 2,5 mm<sup>2</sup>, max. Länge 25 m
- ▶ Hinweis: Wenn ein Verlängerungskabel verwendet wird, muss es gemäß der geltenden Vorschriften geerdet und über den Stecker mit dem Erdungskabel Ihrer Stromversorgung verbunden werden.
- ▶ Die Anschlüsse (Stecker und Buchsen) sollten trocken gehalten werden und nicht auf dem Boden liegen.
- ▶ Den Hochdruckreiniger nicht in der Nähe von Personen einsetzen, außer diese tragen ebenfalls eine persönliche Schutzausrüstung.
- ▶ Tragen Sie persönliche Schutzausrüstung z. B. Schutzbrille, Staubmaske usw. als Schutz vor zurückspritzendem Wasser, Partikeln und/oder Aerosolen. Atmen Sie keine Aerosole ein, wenn Wasser von einer externen Quelle angesaugt wird, das Wasser könnte krankheitserregende Stoffe enthalten.

#### Wasseranschluss

- ▶ Beachten Sie die Vorschriften Ihres Wasserversorgungsunternehmens.
- ▶ Die Verschraubung aller Anschlussschläuche muss dicht sein.
- ▶ Verwenden Sie nur einen verstärkten Schlauch mit einem Durchmesser von 12,7 mm (1/2").
- ▶ Das Gerät sollte niemals ohne Rückströmventil an eine Trinkwasserversorgung angeschlossen werden. Wasser, welches durch das Rückströmventil geflossen ist, wird als nicht mehr trinkbar erachtet.

- ▶ Der Hochdruckschlauch darf nicht beschädigt sein (Berstgefahr). Ein beschädigter Hochdruckschlauch muss unverzüglich ausgetauscht werden. Es dürfen nur vom Hersteller empfohlene Schläuche und Verbindungen verwendet werden.
- ▶ Hochdruckschläuche, Armaturen und Kupplungen sind für die Sicherheit des Gerätes wichtig. Verwenden Sie nur durch den Hersteller empfohlene Schläuche, Armaturen und Kupplungen.
- ▶ Am Wasseranschluss darf nur sauberes oder gefiltertes Wasser verwendet werden.

## Verwendung

- ▶ Beim Gebrauch von Hochdruckreinigern können sich Aerosole bilden. Das Einatmen von Aerosolen ist gesundheitsschädlich.
- ▶ Abgeschirmte Düsen können die Aerosolwirkung reduzieren. Tragen Sie wenn nötig geeignete Schutzausrüstung (PSA) gegen Spritzwasser, z. B. Schutzbrille, Staubschutzmaske etc., um sich vor Wasser, Partikeln und/oder Aerosolen zu schützen, die von Gegenständen reflektiert werden.
- ▶ Hoher Druck kann Objekte zurück prallen lassen. Tragen Sie wenn nötig eine geeignete persönliche Schutzausrüstung, z. B. eine Schutzbrille.
- ▶ Das Gerät mit dem Zubehör ist vor Benutzung auf ordnungsgemäßen Zustand und Betriebssicherheit zu überprüfen. Falls der Zustand nicht einwandfrei ist, darf es nicht benutzt werden.
- ▶ Benutzen Sie das Produkt nur wie in den Bildern **M1** oder **N2** dargestellten Arbeitsposition.
- ▶ Alle stromführenden Teile im Arbeitsbereich müssen spritzwassergeschützt sein.
- ▶ Der Wasserstrahl aus der Düse erzeugt einen Rückschlag der Sprühpistole. Halten Sie deshalb die Sprühpistole mit beiden Händen.
- ▶ Richten Sie den Wasserstrahl nicht auf den Hochdruckreiniger selbst.
- ▶ Richten Sie den Wasserstrahl nicht auf sich oder andere, um Kleidung oder Schuhwerk zu reinigen.
- ▶ Der Abzug der Sprühpistole darf weder temporär noch permanent in Stellung „ON“ festgeklemmt werden.
- ▶ Metallteile können nach längerem Gebrauch heiß werden. Wenn notwendig, Schutzhandschuhe tragen.
- ▶ Arbeiten Sie mit dem Hochdruckreiniger nicht bei schlechtem Wetter; vor allem nicht, wenn ein Gewitter droht.
- ▶ Beim Einsatz des Gerätes in Gefahrenbereichen (z. B. Tankstellen) sind die entsprechenden Sicherheitsvorschriften zu beachten. Der Betrieb in explosionsgefährdeten Räumen ist untersagt.
- ▶ Bearbeiten Sie keine Oberflächen, die Asbest oder andere gesundheitsschädliche Substanzen enthalten.
- ▶ Zur Vermeidung von Beschädigungen durch den Hochdruckstrahl Fahrzeugreifen/Ventile nur mit einem Mindestabstand von 30 cm reinigen. Erstes Anzeichen für

Beschädigung ist eine Verfärbung des Reifens. Beschädigte Fahrzeugreifen/Ventile sind lebensgefährlich.

- ▶ Es dürfen keine lösungsmittelhaltigen Flüssigkeiten, unverdünnte Säuren, Azeton oder Lösungsmittel einschließlich Benzin, Farbverdünner und Heizöl angesaugt werden, da deren Sprühnebel hoch entzündlich, explosiv und giftig sind.

## Hochdruckreiniger und Schläuche entlüften

**Hinweis:** Entlüften Sie den Hochdruckreiniger nach jedem Anschluss an die Wasserversorgung in folgenden Schritten: Lassen Sie den Netzschalter auf AUS (0).

Entfernen Sie die Lanze von der Sprühpistole.

- Sobald der Abzug gedrückt wird entweicht hörbar Luft und Wasser aus der Sprühpistole. Halten Sie den Abzug gedrückt, bis das Wasser gleichmäßig ausströmt. Lassen Sie den Abzug los.
- Montieren Sie die Lanze.
- Schalten Sie den Hochdruckreiniger am Netzschalter ein.
- Betätigen Sie die Einschaltsperrle und anschließend den Abzug an der Sprühpistole.

## Bedienung

- ▶ Die bedienende Person darf das Produkt nur bestimmungsgemäß verwenden. Die örtlichen Gegebenheiten sind zu berücksichtigen. Beim Arbeiten bewusst auf andere Personen achten, insbesondere Kinder.
- ▶ Das Gerät darf nur von Personen benutzt werden, die in der Benutzung und Handhabung unterwiesen sind oder einen Nachweis erbringen können, dass sie das Gerät bedienen können. Das Gerät darf nicht von Kindern oder Jugendlichen betrieben werden.
- ▶ Erlauben Sie Kindern, Personen mit eingeschränkten physischen, sensorischen oder geistigen Fähigkeiten oder mangelnder Erfahrung und/oder mangelndem Wissen und/oder mit diesen Anweisungen nicht vertrauten Personen niemals, das Produkt zu benutzen. Nationale Vorschriften beschränken möglicherweise das Alter des Bedieners.
- ▶ Kinder sollten beaufsichtigt werden, um sicherzustellen, dass sie nicht mit dem Produkt spielen.
- ▶ Das Gerät darf nie unbeaufsichtigt gelassen werden, wenn es eingeschaltet ist.
- ▶ Der aus der Hochdruckdüse austretende Wasserstrahl erzeugt einen Rückstoß. Deshalb Sprühpistole und Sprühlanze fest mit beiden Händen halten.
- ▶ Verwenden Sie niemals die Rotationsdüse oder den Punktstrahl zur Reinigung von Kraftfahrzeugen.

## Transport

- ▶ Vor dem Transport das Gerät ausschalten und sichern.







## Zubehör und Ersatzteile

- ▶ Es dürfen nur Zubehör und Ersatzteile verwendet werden, die vom Hersteller freigegeben sind. Original-Zubehör

und Original-Ersatzteile gewährleisten den störungsfreien Betrieb des Gerätes.

### Symbole

Die nachfolgenden Symbole sind für das Lesen und Verstehen der Betriebsanleitung von Bedeutung. Prägen Sie sich die Symbole und ihre Bedeutung ein. Die richtige Interpretation der Symbole hilft Ihnen, das Produkt besser und sicherer zu gebrauchen.

Symbol	Bedeutung
	Bewegungsrichtung
	Reaktionsrichtung
	Gewicht
	Ein
	Aus
Lo	Niedriger Druck
Hi	Hoher Druck
	Zubehör

## Produkt- und Leistungsbeschreibung



**Lesen Sie alle Sicherheitshinweise und Anweisungen.** Versäumnisse bei der Einhaltung der Sicherheitshinweise und Anweisungen können elektrischen Schlag, Brand und/oder schwere Verletzungen verursachen.

Bitte beachten Sie die Abbildungen im vorderen Teil der Betriebsanleitung.

### Bestimmungsgemäßer Gebrauch

Dieses Produkt ist für die erhöhten Anforderungen im handwerklichen und gewerblichen Bereich gedacht, wenn die korrekten Zubehörteile und Reinigungsmittel verwendet werden.

Der bestimmungsgemäße Gebrauch bezieht sich auf eine Umgebungstemperatur zwischen 0 °C und 40 °C.

### Abgebildete Komponenten (siehe Bilder A1–A2)

- (1) Abzug

### Technische Daten

Hochdruckreiniger		GHP 5-13 C	GHP 8-15 XD
Sachnummer		<b>3 600 J10 0..</b>	<b>3 600 J10 3..</b>
Nennaufnahme	kW	2,3	4,0
Temperatur Zulauf max.	°C	50	50

- (2) Einschaltsperrung für Abzug (Aus)  
 (3) Sprühpistole  
 (4) Sprühdüsenverschraubung  
 (5) Edelstahl-Sprühdüse  
 (6) Düse  
 (7) Hochdruckschlauchanschluss (Sprühpistole)  
 (8) Handgriff  
 (9) Kabelhalterung  
 (10) Ölmesstab (GHP 5-13 C)  
 Öldeckel (GHP 8-15 XD)  
 (11) Druckeinstellung  
 (12) Anschlussstutzen für Hochdruckschlauch (GHP 5-13 C)  
 (13) Wasseranschluss  
 (14) Manometer  
 (15) Netzschalter  
 (16) Hochdruckschlauch  
 (17) Transporträder (GHP 8-15 XD)  
 (18) Dosierschraube Reinigungsmittel (GHP 8-15 XD)  
 (19) Reinigungsmittelbehälter (GHP 8-15 XD)  
 (20) Gummifuß  
 (21) Sprühdüsenhalter unten (GHP 8-15 XD)  
 (22) Stauraum  
 (23) Schlauchtrommelkurbel (GHP 8-15 XD)  
 (24) Schlauchtrommel (GHP 8-15 XD)  
 (25) Zusatzgriff (GHP 8-15 XD)  
 (26) Sprühdüsenhalter oben (GHP 8-15 XD)  
 (27) Saugschlauch Reinigungsmittel (GHP 5-13 C)

**Abgezeichnetes oder beschriebenes Zubehör gehört nicht zum Standard-Lieferumfang. Das vollständige Zubehör finden Sie in unserem Zubehörprogramm.**

Die Nummerierung der abgebildeten Komponenten bezieht sich auf die Darstellung des Produkts auf den Grafikseiten.

Hochdruckreiniger		GHP 5-13 C	GHP 8-15 XD
Wassermenge Zulauf min.	l/min	8,3	12,6
Nennndruck	MPa	13	15
Maximaler Arbeitsdruck	MPa	14	16
Durchfluss	l/h	450	750
Maximaler Eingangsdruck	MPa	1	1
Rückstoßkraft der Lanze bei maximalem Druck	N	22,11	33,24
Motorisolation		Klasse F	Klasse F
Motorschutzart		IPX5	IPX5
Reinigungsmitteltank		-	I
Autostop-Funktion		●	●
Netzimpedanz	Ω	0,358	-
Gewicht entsprechend EPTA-Procedure 01:2014	kg	20,0	46,9
Schutzklasse		/I	/I
Seriennummer		Siehe Seriennummer (Typenschild) am Hochdruckreiniger	

Die Angaben gelten für eine Nennspannung [U] von 240 V. Bei abweichenden Spannungen und in länderspezifischen Ausführungen können diese Angaben variieren.

Einschaltvorgänge erzeugen kurzfristige Spannungsabsenkungen. Bei ungünstigen Netzbedingungen können Beeinträchtigungen anderer Geräte auftreten. Bei Netzimpedanzen kleiner als die oben genannten Werte sind keine Störungen zu erwarten. Im Zweifelsfall wenden Sie sich bitte an Ihren Stromversorger.

## Geräusch-/Vibrationsinformationen

3 600 J10 0..

3 600 J10 3..

Geräuschemissionswerte ermittelt entsprechend **EN 60335-2-79**

Der A-bewertete Geräuschpegel des Gerätes beträgt typischerweise:

- Schalldruckpegel	dB(A)	<b>81,8</b>	<b>85,5</b>
- Unsicherheit K	dB	<b>=3,0</b>	<b>=3,0</b>

### Gehörschutz tragen!

Schwingungsgesamtwerte  $a_h$  (Vektorsumme dreier Richtungen) und Unsicherheit K ermittelt entsprechend **EN 60335-2-79**

- Schwingungsemissionswert $a_h$	$m/s^2$	<b>=3,12</b>	<b>=4,91</b>
- Unsicherheit K	$m/s^2$	<b>=1,5</b>	<b>=1,5</b>

## Montage und Betrieb

Darstellung/Handlungsziel	Bild	Seite
Abgebildete Komponenten (GHP 5-13 C)	<b>A1</b>	3
Abgebildete Komponenten (GHP 8-15 XD)	<b>A2</b>	4
Lieferumfang (GHP 5-13 C, GHP 8-15 XD)	<b>B</b>	5
Handgriff montieren (GHP 8-15 XD)	<b>C</b>	6
Schlauch montieren (GHP 8-15 XD)	<b>D</b>	6

Darstellung/Handlungsziel	Bild	Seite
Ölmesstab zur Entlüftung einsetzen (GHP 5-13 C)	<b>E1</b>	7
Öldeckel zur Belüftung einsetzen (GHP 8-15 XD)	<b>E2</b>	7
Reinigungsmitteltank füllen (GHP 8-15 XD)	<b>F</b>	8
Reinigungsmitteltank anschließen (GHP 5-13 C)	<b>G</b>	8
Wasseranschluss (GHP 5-13 C, GHP 8-15 XD)	<b>H1 - H2</b>	9

Darstellung/Handlungsziel	Bild	Seite
Filter reinigen (GHP 5-13 C, GHP 8-15 XD)	I1 – I2	10
Hochdruckschlauch und Lanze an Sprühpistole anschließen (GHP 5-13 C, GHP 8-15 XD)	J1 – J2	11
Wasserdruck einstellen (GHP 5-13 C, GHP 8-15 XD)	K1 – K2	12
Druck Düsenstrahl einstellen	L	13
Einschalten/Ausschalten (GHP 5-13 C)	M1 – M2	14
Einschalten/Ausschalten (GHP 8-15 XD)	N1 – N2	15
Düse reinigen	O	16
Arbeitshinweis (GHP 5-13 C)	P	16
Zubehör	Q	17

## Arbeitshinweise

### Arbeitshinweise für die Verwendung von Reinigungsmitteln

- ▶ Nur für Hochdruckreiniger speziell geeignete Reinigungsmittel verwenden.
- ▶ Reinigungsmittel dürfen nicht unverdünnt verwendet werden. Die Produkte sind insofern sicher, da sie keine Säuren, Laugen oder umweltschädigende Stoffe enthalten. Wir empfehlen, die Reinigungsmittel für Kinder unzugänglich aufzubewahren. Bei Kontakt des Reinigungsmittels mit den Augen sofort gründlich mit Wasser ausspülen, bei Verschlucken sofort einen Arzt konsultieren.

Um Reinigungsmittel zu verwenden:

- **GHP 5-13 C:** Ziehen Sie den Saugschlauch hinten am Gerät heraus und stecken Sie ihn in eine Flasche mit Reinigungsmittel (nicht im Lieferumfang enthalten).
- **GHP 8-15 XD:** Füllen Sie den Behälter mit Reinigungsmittel (nicht im Lieferumfang enthalten).
- Drücken Sie die Düse heraus (= niedriger Druck).
- Drücken Sie den Abzug. Nach kurzer Zeit kommt Schaum aus der Düse.
- **GHP 8-15 XD:** Stellen Sie die Reinigungsmittelmenge an dem Drehknopf am Reinigungsmittelbehälter ein.
- Drehen Sie die Düse um den Strahl einzustellen.

Aus Umweltschutzgründen empfehlen wir die sparsame Verwendung von Reinigungsmitteln. Verdünnungshinweise auf dem Reinigungsmittel etikett beachten.

### Empfohlene Reinigungsmethode

Schritt 1: Montieren Sie die Flachstrahldüse und entfernen Sie damit den groben Schmutz.

Schritt 2: Stellen Sie die Düse auf Niederdruckmodus, um Reinigungsmittel auszugeben.

Schritt 3: Spülen Sie den gelösten Schmutz und das Reinigungsmittel mit der Flachstrahldüse ab.

Hinweis: Beginnen Sie beim Reinigen senkrechter Flächen mit dem Schmutz-/Reinigungsmittel unten und arbeiten Sie sich nach oben. Beim Abspülen arbeiten Sie sich von oben nach unten.

### Ölmesstab (GHP 5-13 C) und Öldeckel (GHP 8-15 XD)

Der Hochdruckreiniger wird für den Transport mit einer Ölverschlusskappe und mit einem Ölmesstab (GHP 5-13 C) oder Öldeckel (GHP 8-15 XD) beim Betrieb geliefert.

### Verwendung an alternativen Wasserstellen

Dieser Hochdruckreiniger ist selbstansaugend und erlaubt das Ansaugen von Wasser aus Behältern oder natürlichen Quellen. Es ist WICHTIG, dass der Bosch-Filter am Wassereingang gereinigt und eingesetzt ist und nur sauberes Wasser angesaugt wird.

### Offene Tanks/Behälter und natürliche Gewässer

Verwenden Sie das Selbst-Ansaugezubehör. (siehe Bild Q - F 016 800 335)

Mit diesem Zubehör kann der Hochdruckreiniger Wasser 0,5 m hoch über den Wasserspiegel ansaugen. Dies kann ungefähr 15 Sekunden dauern.

Tauchen Sie den 3 m Schlauch vollständig unter Wasser, um die Luft zu verdrängen. Schließen Sie den 3 m-Saugschlauch an den Hochdruckreiniger an und stellen Sie sicher, dass das Ansaugsieb unter Wasser bleibt.

Lassen Sie den Hochdruckreiniger mit abgenommener Sprühpistole laufen, bis Wasser gleichmäßig aus dem Hochdruckschlauch fließt. Wenn nach 25 Sekunden noch kein Wasser austritt, schalten Sie aus und prüfen Sie alle Anschlüsse. Wenn Wasser fließt, den Hochdruckreiniger ausschalten und zum Arbeiten die Sprühpistole und die Sprühdüse anschließen.

Es ist wichtig, dass Schlauch und Kupplungen von guter Qualität sind, dicht verbunden und die Dichtungen unbeschädigt und gerade eingelegt sind. Undichte Anschlüsse können das Ansaugen behindern.

### Wasserbehälter mit Entleerhahn

Wenn der Hochdruckreiniger an einen Tank mit einem passenden Entleerhahn angeschlossen werden soll, muss zuerst ein Wasserschlauch (nicht mitgeliefert) am Hahn angeschlossen werden. Öffnen Sie den Hahn, um alle Luft aus dem Schlauch zu verdrängen und schließen Sie ihn dann an den Hochdruckreiniger an.

## Fehlersuche

Symptome	Mögliche Ursache	Abhilfe
Motor läuft nicht an	Stecker nicht angeschlossen	Stecker anschließen
	Steckdose defekt	Andere Steckdose benutzen
	Schutzschalter aktiviert/Sicherung durchgebrannt	Setzen Sie den Schutzschalter zurück oder wechseln Sie die Sicherung und/oder wechseln Sie zu einem anderen Stromkreis mit höherem Ampereverbrauch
	Verlängerungskabel beschädigt	Ohne Verlängerungskabel versuchen
	Motorschutz hat angesprochen Eingefroren	Den Motor 15 min abkühlen lassen Pumpe, Wasserschlauch oder Zubehör auftauen lassen
Motor bleibt stehen	Schutzschalter aktiviert/Sicherung durchgebrannt	Setzen Sie den Schutzschalter zurück oder wechseln Sie die Sicherung und/oder wechseln Sie zu einem anderen Stromkreis mit höherem Ampereverbrauch
	Netzspannung nicht richtig	Netzspannung prüfen, muss der Angabe auf dem Typenschild entsprechen
	Motorschutz hat angesprochen	Den Motor 15 min abkühlen lassen
Schutzschalter aktiviert	Schutzschalter zu schwach	Wechseln Sie zu einem anderen Stromkreis mit dem ein höherer Stromverbrauch möglich ist
Der Motor läuft, aber kein Druck vorhanden	Düse teilweise verstopft	Düse mit mitgeliefertem Stift reinigen
Motorgeräusch vorhanden aber keine Funktion	Unzureichende Netzspannung	Prüfen Sie, ob die Spannung des Stromnetzes den Angaben auf dem Typenschild entspricht.
	Zu niedrige Spannung wegen Verwendung eines Verlängerungskabels	Prüfen Sie, ob das Verlängerungskabel geeignet ist
	Gerät wurde lange Zeit nicht benutzt	Wenden Sie sich an den autorisierten Bosch Kundendienst
	Probleme mit der Autostop-Funktion	Wenden Sie sich an den autorisierten Bosch Kundendienst
Pulsierender Druck	Luft im Wasserschlauch oder in der Pumpe	Hochdruckreiniger mit offener Sprühpistole, offenem Wasserhahn und bei auf Niederdruck eingestellter Düse laufen lassen, bis ein gleichmäßiger Arbeitsdruck erreicht wird
	Wasserversorgung nicht korrekt	Prüfen, ob der Wasseranschluss den Angaben in den technischen Daten entspricht. Die kleinsten Wasserschläuche die verwendet werden dürfen, sind 1/2" oder Ø 13 mm
	Wasserfilter verstopft	Wasserfilter reinigen
	Wasserschlauch gequetscht oder geknickt	Wasserschlauch gerade auslegen
	Hochdruckschlauch zu lang	Hochdruckschlauch-Verlängerung abnehmen, max. Wasserschlauchlänge 7 m
Druck gleichmäßig aber zu niedrig Hinweis: Bestimmtes Zubehör verursacht einen niedrigen Druck	Düse abgenutzt	Düse auswechseln
	Start-/Stoppventil abgenutzt	Abzug 5 mal schnell hintereinander betätigen
Der Motor läuft, aber Druck begrenzt oder kein Arbeitsdruck	Wasser nicht angeschlossen	Wasser anschließen
	Filter verstopft	Filter reinigen
	Düse verstopft	Düse reinigen

Symptome	Mögliche Ursache	Abhilfe
Der Hochdruckreiniger startet von alleine	Pumpe oder Sprühpistole undicht	Wenden Sie sich an einen lokalen Bosch Kundendienst
Gerät ist undicht	Pumpe ist undicht	Wenden Sie sich an einen lokalen Bosch Kundendienst
Es wird kein Reinigungsmittel abgegeben	Einstellbare Düse auf Hochdruckeinstellung	Düse auf Niederdruckeinstellung stellen
	Reinigungsmittel zu dickflüssig	Mit Wasser verdünnen
	Ablagerungen oder Verstopfung im Reinigungsmittelkreislauf	Mit sauberem Wasser spülen und Verstopfungen beseitigen. Wenn das Problem weiterhin besteht, wenden Sie sich an Ihren Bosch Kundendienst.

## Wartung und Service

- ▶ Vor allen Arbeiten am Gerät Wasseranschluss lösen.
- ▶ Schalten Sie das Gerät vor allen Reinigungs- und Wartungsarbeiten und dem Wechsel von Zubehör aus. Ziehen Sie den Stecker, wenn das Gerät mit Netzspannung betrieben wird.
- ▶ Instandsetzungen dürfen nur durch autorisierte Bosch-Kundendienstwerkstätten durchgeführt werden.

Hinweis: Führen Sie die folgenden Wartungsarbeiten regelmäßig aus, damit eine lange und zuverlässige Nutzung gewährleistet ist.

Untersuchen Sie das Gerät regelmäßig auf offensichtliche Mängel, wie lose Befestigung und verschlissene oder beschädigte Bauteile.

Prüfen Sie, ob Abdeckungen und Schutzvorrichtungen unbeschädigt und richtig angebracht sind. Führen Sie vor der Benutzung eventuell notwendige Wartungs- oder Reparaturarbeiten durch. Um beim Wechsel des Netzkabels Sicherheitsrisiken zu vermeiden, darf dies nur von **Bosch** oder einem autorisierten **Bosch** Kundendienst vorgenommen werden. Wir empfehlen, das Produkt alle 200 Betriebsstunden von einem autorisierten Bosch Service Center warten zu lassen. Reinigen Sie die Filter regelmäßig einmal pro Woche. Mit Essig können Kalkablagerungen schneller entfernt werden. Hierzu die Filter für 30 Minuten in Essig einlegen (siehe Bilder **I1** und **I2**).

Reinigen Sie die Düse.

### Nach Gebrauch/Aufbewahrung

Entfernen Sie den Schlauch vom Wasserhahn.

Entfernen Sie die Lanze von der Sprühpistole.

Richten Sie die Sprühpistole nach unten und schalten Sie den Hochdruckreiniger ein.

Drücken Sie den Abzug und entleeren Sie das gesamte System.

Schalten Sie das Gerät ab, ziehen Sie den Netzstecker und verstauen Sie das Gerät zur Aufbewahrung.

**WARNUNG:** Hochdruckreiniger nicht länger als 25 Sekunden trocken laufen lassen

Lagern Sie den Hochdruckreiniger an einem trockenen Ort.

**WARNUNG:** Schäden durch Frost sind von der Garantie ausgeschlossen. Im Hochdruckreiniger verbleibendes Wasser wird bei Temperaturen unter 0 °C frieren und die Pumpe be-

schädigen. In Gebieten mit Temperaturen unter 4 °C muss der Hochdruckreiniger nach der letzten Verwendung vor der kalten Jahreszeit entleert werden.

### Umweltschutz

Umweltbelastende Chemikalien dürfen nicht in den Boden, ins Grundwasser, in Teiche, Flüsse etc. gelangen.

Bei der Verwendung von Reinigungsmitteln die Angaben auf der Verpackung und die vorgeschriebene Konzentration genau einhalten.

Bei der Reinigung von Motorfahrzeugen die örtlichen Vorschriften beachten: Es muss verhindert werden, dass abgesprühtes Öl ins Grundwasser gelangt. Recyceln der Rohstoffe statt Abfallbeseitigung.

## Kundendienst und Anwendungsberatung

Der Kundendienst beantwortet Ihre Fragen zu Reparatur und Wartung Ihres Produkts sowie zu Ersatzteilen. Explosionszeichnungen und Informationen zu Ersatzteilen finden Sie auch unter: **www.bosch-pt.com**

Das Bosch-Anwendungsberatungs-Team hilft Ihnen gerne bei Fragen zu unseren Produkten und deren Zubehör.

Geben Sie bei allen Rückfragen und Ersatzteilbestellungen bitte unbedingt die 10-stellige Sachnummer laut Typenschild des Produkts an.

### Deutschland

Robert Bosch Power Tools GmbH  
Servicezentrum Elektrowerkzeuge  
Zur Luhne 2

37589 Kalefeld – Willershausen

Kundendienst: Tel.: (0711) 400 40 460

E-Mail: Servicezentrum.Elektrowerkzeuge@de.bosch.com

Unter [www.bosch-pt.de](http://www.bosch-pt.de) können Sie online Ersatzteile bestellen oder Reparaturen anmelden.

Anwendungsberatung:

Tel.: (0711) 400 40 460

Fax: (0711) 400 40 462

E-Mail: [kundenberatung.ew@de.bosch.com](mailto:kundenberatung.ew@de.bosch.com)

### Weitere Serviceadressen finden Sie unter:

[www.bosch-pt.com/serviceaddresses](http://www.bosch-pt.com/serviceaddresses)



## Entsorgung

Produkte, Zubehör und Verpackungen sollen einer umweltgerechten Wiederverwertung zugeführt werden.



Werfen Sie Produkte nicht in den Hausmüll!

### Nur für EU-Länder:

Gemäß der Europäischen Richtlinie 2012/19/EU über Elektro- und Elektronik-Altgeräte und ihrer Umsetzung in nationales Recht müssen nicht mehr gebrauchsfähige Elektrowerkzeuge getrennt gesammelt und einer umweltgerechten Wiederverwertung zugeführt werden.

Bei unsachgemäßer Entsorgung können Elektro- und Elektronik-Altgeräte aufgrund des möglichen Vorhandenseins gefährlicher Stoffe schädliche Auswirkungen auf die Umwelt und die menschliche Gesundheit haben.

### Nur für Deutschland:

#### Informationen zur Rücknahme von Elektro-Altgeräten für private Haushalte

Wie im Folgenden näher beschrieben, sind bestimmte Vertreter zur unentgeltlichen Rücknahme von Altgeräten verpflichtet.

Vertreiber mit einer Verkaufsfläche für Elektro- und Elektronikgeräte von mindestens 400 m<sup>2</sup> sowie Vertreiber von Lebensmitteln mit einer Gesamtverkaufsfläche von mindestens 800 m<sup>2</sup>, die mehrmals im Kalenderjahr oder dauerhaft Elektro- und Elektronikgeräte anbieten und auf dem Markt bereitstellen, sind verpflichtet,

- bei der Abgabe eines neuen Elektro- oder Elektronikgeräts an einen Endnutzer ein Altgerät des Endnutzers der gleichen Geräteart, das im Wesentlichen die gleichen Funktionen wie das neue Gerät erfüllt, am Ort der Abgabe oder in unmittelbarer Nähe hierzu unentgeltlich zurückzunehmen; Ort der Abgabe ist auch der private Haushalt, sofern dort durch Auslieferung die Abgabe erfolgt: In diesem Fall ist die Abholung des Altgeräts für den Endnutzer unentgeltlich; und
- auf Verlangen des Endnutzers Altgeräte, die in keiner äußeren Abmessung größer als 25 cm sind, im Einzelhandelsgeschäft oder in unmittelbarer Nähe hierzu unentgeltlich zurückzunehmen; die Rücknahme darf nicht an den Kauf eines Elektro- oder Elektronikgerätes geknüpft werden und ist auf drei Altgeräte pro Geräteart beschränkt.

Der Vertreiber hat beim Abschluss des Kaufvertrags für das neue Elektro- oder Elektronikgerät den Endnutzer über die Möglichkeit zur unentgeltlichen Rückgabe bzw. Abholung des Altgeräts zu informieren und den Endnutzer nach seiner Absicht zu befragen, ob bei der Auslieferung des neuen Geräts ein Altgerät zurückgegeben wird.

Dies gilt auch bei Vertrieb unter Verwendung von Fernkommunikationsmitteln, wenn die Lager- und Versandflächen für Elektro- und Elektronikgeräte mindestens 400 m<sup>2</sup> betragen oder die gesamten Lager- und Versandflächen mindestens

800 m<sup>2</sup> betragen, wobei die unentgeltliche Abholung auf Elektro- und Elektronikgeräte der Kategorien 1 (Wärmeüberträger), 2 (Bildschirmgeräte) und 4 (Großgeräte mit mindestens einer äußeren Abmessung über 50 cm) beschränkt ist. Für alle übrigen Elektro- und Elektronikgeräte muss der Vertreiber geeignete Rückgabemöglichkeiten in zumutbarer Entfernung zum jeweiligen Endnutzer gewährleisten; das gilt auch für Altgeräte, die in keiner äußeren Abmessung größer als 25 cm sind, die der Endnutzer zurückgeben will, ohne ein neues Gerät zu kaufen.

## English

### Safety Notes

**WARNING!** Read all safety warnings and all instructions. Failure to follow the safety warnings and instructions may result in electric shock, fire and/or serious injury.

#### Explanation of symbols



General hazard safety alert.



Never direct the water jet at people, animals, the machine or electric components.

**WARNING:** High pressure jets can be dangerous if subject to misuse.



According to the applicable regulations, the appliance must never be used on the drinking water network without a system separator. Use a separator as per IEC 61770 Typ BA.

Water flowing through a system separator is considered not drinkable.



The circuit breaker of the power supply should have  $\geq 16$  A with at least type C.

#### Service current capacity

#### GHP 5-13 C

**3 600 J10 0..**



Products are intended for use only in premises having a service current capacity  $\geq 100$  A per phase, supplied from a distribution network having a nominal voltage of 230 V.

#### Net impedance

The values for the net impedance are specified in the technical data.

#### Safety Notes for pressure washer



Read all safety warnings and all instructions. Failure to follow the safety warnings and instructions may result in electric shock, fire and/or serious injury.

The warning and information signs attached to the unit provide important information for safe operation.

Apart from the information in the operating instructions, comply with the general safety regulations and regulations for the prevention of accidents.

### Connecting to the mains

- ▶ The voltage indicated on the rating plate must correspond to the voltage of the power source.
- ▶ We recommend that this product is only connected into a socket which is protected by a circuit-breaker that would be actuated by a 30 mA residual current.



#### GHP 5-13 C

The circuit breaker of the power supply should have  $\geq 16$  A with at least type C.

- ▶ The installation of the electrical supply must be carried out by a qualified electrician and must comply with IEC 60364-1.
- ▶ If the connecting cable or the mains plug are damaged, have the repair carried out by an authorised Bosch Service Centre.
- ▶ Plugs and sockets situated near the work site or outdoors should be to class IP 55 of IEC60529 / BS 5490 to provide adequate protection against ingress of water, etc. and cable entries require effective sealing. Rubber shrouds should be provided over cable glands. Drip-proof (class IP X2 of IEC 60529 / BS 5490) plugs and sockets to IEC60309 / BS 4343 are suitable for use indoors where the plug is away from the water spray area where the appliance is in use.
- ▶ Remove the plug from the socket whenever the machine is left unattended for any period.
- ▶ Never touch the mains plug with wet hands.
- ▶ Do not pull the plug while operating the device.
- ▶ Do not run over, crush or pull the power supply cord or extension cord, otherwise it may be damaged. Protect the cable from heat, oil and sharp edges.
- ▶ Do not use the unit, if the power supply cord or important parts, e. g. high-pressure hose, power gun or safety devices are damaged.



Warning: Inadequate extension cables can be dangerous. When using an extension cable, the plug and socket must be of watertight construction and suitable for outdoor use.

When using an extension cable, the extension cable must have the following dimensions:

- 2.5 mm<sup>2</sup>, max. length 25 m
- ▶ Note: When using an extension cable, it must be earthed in accordance with the applicable regulations and connected to the earth cable of your power supply via the plug.
- ▶ The connections (plugs and sockets) should be kept dry and off the ground.
- ▶ Do not use the appliance within the range of persons unless they also wear protective clothing.
- ▶ Wear personal protective equipment (PPE) e. g. safety goggles, dust mask etc. to protect against water, particles and/or aerosols sprayed back from parts. Do not inhale

aerosols if self-priming from external sources. Such water can contain disease-causing agents.

### Water connection

- ▶ Observe the regulations of your water supply company.
- ▶ All connecting hoses must have properly sealed joints.
- ▶ Make sure that the supply hose is at least 12.7 mm (1/2") in diameter and is reinforced.
- ▶ The appliance should never be used on the drinking water supply without a back flow valve. Water which has passed the back flow valve is regarded as undrinkable.
- ▶ The high-pressure hose must not be damaged (danger of bursting). A damaged high-pressure hose must be replaced immediately. Only use hoses and connections recommended by the manufacturer.
- ▶ High-pressure hoses, fittings and couplings are important for the safety of the appliance. Use only hoses, fittings and couplings recommended by the manufacturer.
- ▶ Only clean or filtered water should be used for intake.

### Application

- ▶ During use of high pressure cleaners, aerosols may be formed. Inhalation of aerosols can be hazardous to health.
- ▶ Shielded nozzles can reduce the aerosol effect. If necessary wear personal protective equipment (PPE) e. g. safety goggles, breathing protection etc to protect against water, particles and/or aerosols sprayed back from parts.
- ▶ High pressure may cause objects to rebound. If necessary wear suitable personnel protective equipment such as safety goggles.
- ▶ Before use, check that the unit and operating equipment are in perfect condition and are safe to operate. Do not use the unit if it is not in perfect condition.
- ▶ Only use your product in the operating position shown in figures **M1** or **N2**.
- ▶ All current-conducting components in the working area must be protected against splashed water.
- ▶ The water jet from the high-pressure nozzle produces a recoil at the gun. Therefore hold the gun and spray lance firmly with both hands.
- ▶ Do not direct the water jet at the machine itself.
- ▶ Do not direct the jet against yourself or others in order to clean clothes or footwear.
- ▶ The gun trigger must not be temporarily or permanently fixed in the "On position" during operation.
- ▶ Metal parts may become hot after prolonged usage, if necessary wear protective gloves.
- ▶ Avoid high-pressure washing in bad weather conditions especially when there is a risk of lightning.
- ▶ The appropriate safety regulations must be observed when using the unit in dangerous areas (e.g. petrol stations). It is forbidden to operate the unit in potentially explosive locations.

- ▶ Materials containing asbestos and other materials which contain substances which are hazardous to your health must not be sprayed.
- ▶ Vehicle tyres/tyre valves may only be cleaned from a minimum distance of 30 cm in order to avoid damage from the high-pressure jet. The first indication of damage is the discolouration of the tyre. Damaged vehicle tyres/tyre valves are dangerous to life.
- ▶ Do not use solvent-containing liquids, undiluted acids, acetone or solvents! This includes petrol, paint thinners and heating oil. The sprayed vapour is highly flammable, explosive and toxic.

### Bleeding high-pressure washer and hoses

**Note:** Bleed the unit each time the water hose is connected to the water tap according the following procedure:

Leave the main switch at OFF (0) position.

Disconnect the lance from the gun.

- As soon the trigger of the gun is operated, air and water exits noisily. Hold the trigger until water exits steadily from the gun. Release the trigger.
- Reconnect the lance.
- Switch on the machine for operation.
- Press the safety release and operate the trigger of the gun.

### Operation

- ▶ The operator must use the unit in accordance with the regulations. Local conditions must be taken into account. When working, pay attention to other people, especially to children.
- ▶ The unit may only be used by authorised persons who have received training or have demonstrated their ability to operate the unit. The unit must not be operated by children or juveniles (danger of accidents due to incorrect use of the unit).
- ▶ Never allow children, persons with physical, sensory or mental limitations or a lack of experience and/or knowledge and/or people unfamiliar with these instructions to use the product. Local regulations may restrict the age of the operator.
- ▶ Children should be supervised to ensure that they do not play with the product.
- ▶ The unit must never be left unsupervised while the unit is switched on.
- ▶ The water jet from the high-pressure nozzle produces a recoil on the gun. You should therefore hold the gun and spray lance firmly with both hands.
- ▶ Never use a roto nozzle or pencil jet to clean motor vehicles.

### Transport







- ▶ Switch off the motor and secure the unit before transporting.

### Accessories and spare parts

- ▶ Accessories and spare parts which have been approved by Bosch must be used. Original accessories and spare parts guarantee that the machine can be operated safely and without any breakdowns.

### Symbols

The following symbols are important for reading and understanding the original instructions. Please take note of the symbols and their meaning. The correct interpretation of the symbols will help you to use the product in a better and safer manner.

Symbol	Meaning
	Movement direction
	Reaction direction
	Weight
	On
	Off
Lo	Low pressure
Hi	High pressure
	Accessories

## Product Description and Specifications



**Read all safety warnings and all instructions.** Failure to follow the safety warnings and instructions may result in electric shock, fire and/or serious injury.

Please observe the illustrations at the beginning of this operating manual.

### Intended Use

This product is intended for the increased demands in trade and commercial applications, if the appropriate accessories and detergents are used.

The intended use is related to operation within 0 °C and 40 °C ambient temperature.

### Product Features (see figures A1 – A2)

- (1) Trigger
- (2) Trigger safety lock (Off)
- (3) Spray gun
- (4) Spray lance connection
- (5) Stainless spray lance
- (6) Nozzle

- (7) High-pressure hose connection (spray gun)
- (8) Handle
- (9) Cable holder
- (10) Oil cap dip stick (GHP 5-13 C)  
Oil cap (GHP 8-15 XD)
- (11) Pressure adjustment
- (12) Connection for high-pressure hose  
(GHP 5-13 C)
- (13) Connecting to the water supply
- (14) Pressure gauge
- (15) Main switch
- (16) High-pressure hose
- (17) Transport wheels  
(GHP 8-15 XD)
- (18) Detergent gauge  
(GHP 8-15 XD)
- (19) Detergent tank  
(GHP 8-15 XD)
- (20) Rubber foot
- (21) Bottom lance holder  
(GHP 8-15 XD)
- (22) Storage
- (23) Hose reel handle  
(GHP 8-15 XD)
- (24) Hose reel  
(GHP 8-15 XD)
- (25) Auxiliary lifting handle  
(GHP 8-15 XD)
- (26) Top lance holder  
(GHP 8-15 XD)
- (27) Detergent hose  
(GHP 5-13 C)

**The accessories illustrated or described are not included as standard delivery. A complete overview of accessories can be found in our accessories program.**

The numbering of the product features refers to the illustration of the product on the graphics pages.

## Technical Data

Pressure washer		GHP 5-13 C	GHP 8-15 XD
Article number		<b>3 600 J10 0..</b>	<b>3 600 J10 3..</b>
Rated power	kW	2.3	4.0
Supply temperature max.	°C	50	50
Supply rate min.	l/min	8.3	12.6
Rated pressure	MPa	13	15
Max. operating pressure	MPa	14	16
Rated Flow	l/h	450	750
Maximum inlet pressure	MPa	1	1
Kickback force at the gun to the maximum pressure	N	22.11	33.24
Motor insulation		Class F	Class F
Motor protection		IPX5	IPX5
Detergent tank		-	l
Autostop Function		●	●
Net impedance	Ω	0.358	-
Weight according to EPTA-Procedure 01:2014	kg	20.0	46.9
Protection class		/I	/I
Serial number		See serial number (rating plate) on pressure washer	

The values given are valid for a nominal voltage [U] of 240V. For different voltages and models for specific countries, these values can vary.

Starting cycles generate brief voltage drops. Interference with other equipment/machines may occur in case of unfavourable mains system conditions. Malfunctions are not to be expected for net impedances below the values stated in the table above. If in doubt, please contact your electricity supplier.

## Noise/Vibration Information

3 600 J10 0..

3 600 J10 3..

Noise emission values determined according to **EN 60335-2-79**

Typically the A-weighted noise levels of the product are:

– Sound pressure level	dB(A)	<b>81.8</b>	<b>85.5</b>
– Uncertainty K	dB	<b>=3.0</b>	<b>=3.0</b>

### Wear hearing protection!

Vibration total values ah (triax vector sum) and uncertainty K determined according to **EN 60335-2-79**

– Vibration emission value $a_h$	$m/s^2$	<b>=3.12</b>	<b>=4.91</b>
– Uncertainty K	$m/s^2$	<b>=1.5</b>	<b>=1.5</b>

## Mounting and operation

Representation/Action Objective	Figure	Page
Product Features (GHP 5-13 C)	<b>A1</b>	3
Product Features (GHP 8-15 XD)	<b>A2</b>	4
Delivery scope (GHP 5-13 C, GHP 8-15 XD)	<b>B</b>	5
Handle assembly (GHP 8-15 XD)	<b>C</b>	6
Connecting high pressure hose (GHP 8-15 XD)	<b>D</b>	6
Inserting dip stick for ventilation (GHP 5-13 C)	<b>E1</b>	7
Insert oil cap for ventilation (GHP 8-15 XD)	<b>E2</b>	7
Filling up detergent tank (GHP 8-15 XD)	<b>F</b>	8
Connecting detergent hose (GHP 5-13 C)	<b>G</b>	8
Connecting to water supply (GHP 5-13 C, GHP 8-15 XD)	<b>H1 – H2</b>	9
Cleaning the filter (GHP 5-13 C, GHP 8-15 XD)	<b>I1 – I2</b>	10
Connecting high pressure hose and lance to power gun (GHP 5-13 C, GHP 8-15 XD)	<b>J1 – J2</b>	11
Adjusting the water pressure (GHP 5-13 C, GHP 8-15 XD)	<b>K1 – K2</b>	12
Adjusting the water jet pressure	<b>L</b>	13
Switching on/off (GHP 5-13 C)	<b>M1 – M2</b>	14
Switching on/off (GHP 8-15 XD)	<b>N1 – N2</b>	15
Cleaning the nozzle	<b>O</b>	16

Representation/Action Objective	Figure	Page
Working advice (GHP 5-13 C)	<b>P</b>	16
Accessories	<b>Q</b>	17

## Working Advice

### Working Advice for cleaning with detergents

- ▶ Only use detergents suitable specifically for pressure washers.
- ▶ Detergents must not be used undiluted. The products are safe to use as they contain no acids, alkalis or substances which are detrimental to the environment. We recommend that the detergents are kept out of the reach of children. If detergent comes into contact with the eyes, wash immediately with plenty of water and if swallowed contact a doctor immediately.

To use detergent:

- **GHP 5-13 C:** Pull out the suction hose at the rear and put it into a bottle with detergent (not supplied with product).
- **GHP 8-15 XD:** Fill the reservoir with detergent (not supplied with product).
- Push the nozzle of the lance into low pressure position.
- Switch on the gun. After a few seconds foam exits at the nozzle.
- **GHP 8-15 XD:** Adjust the knob on the detergent reservoir to dose the quantity.
- Turn the nozzle left/right to adjust the water jet.

We recommend that you use detergent sparingly for the sake of the environment. Observe the recommended dilution on the detergent label.

### Recommended cleaning method

- Step 1: Attach the fixed fan nozzle and remove the heavy dirt.
- Step 2: Set nozzle in low-pressure mode to dispense detergent.
- Step 3: Rinse off the loosened dirt and detergent with the fan nozzle.

Note: When cleaning a vertical surface spray off dirt/detergent from the bottom and work in an upwards direction. Rinse from the top and work downwards.

### Dip stick (GHP 5-13 C) and Oil cap (GHP 8-15 XD)

The pressure washer is delivered with an oil cap for transporting the product, and an Oil Dipstick (GHP 5-13 C) or Oil Cap (GHP 8-15 XD), to be used when the product is operated.

### Use with alternative water sources

This high-pressure washer will self prime and can draw water from water tanks and natural water sources. It is IMPORTANT that the water is clean and the BOSCH inlet filter is clear and fitted to the machine.

### Open tanks/containers and natural water sources

Use the Self Priming accessory kit. (see figure Q - F 016 800 335)

This enables the pressure washer to draw water up to 0.5 m above the water level in the source. This may take up to 15 seconds.

Submerge the 3 m hose in water to displace the air. Connect the 3 m supply hose to the pressure washer ensuring that the inlet strainer remains submerged in the water source.

Run the pressure washer with the lance disconnected until a steady flow of water appears from the high pressure hose. Stop if this has not been achieved within 25 seconds and check all the connections. If water comes out, switch off the pressure washer and connect the spray gun and spray lance for operation.

It is important to ensure that all hose and coupling connections are of good quality, air tight and that all washers are in good condition and correctly seated in place. Failure to do so may affect the self priming performance.

### Water Tanks with outlet connections

When connecting the pressure washer to a water tank with a suitable tap outlet, first connect the supply hose (not provided) to the tank outlet, open the tap to allow the water to displace all the air in the hose and then connect to the pressure washer.

## Troubleshooting

Problem	Possible Cause	Corrective Measure
Motor refuses to start	Plug not connected	Connect plug
	Mains socket faulty	Use another socket
	Circuit breaker activated/fuse blown	Reset the circuit breaker/Change the fuse and/or switch to another circuit with higher ampere consumption
	Extension cable damaged	Try without extension cable
	Motor protector has activated	Allow to cool for 15 minutes
	Frozen	Wait for pump/water supply hose/accessory to thaw
Motor stops	Circuit breaker activated/fuse blown	Reset the circuit breaker/Change the fuse and/or switch to another circuit with higher ampere consumption
	Wrong mains voltage	Check that mains voltage corresponds to specifications on the model tag
	Motor protector has activated	Allow to cool for 15 minutes
Circuit breaker activated	Circuit breaker rating too low	Switch to another circuit that allows for higher power consumption
Motor starts but no pressure	Nozzle partly blocked	Clean nozzle with supplied pin
Motor "sounds" but no function	Insufficient power supply	Check that the voltage of the mains power supply line is the same as that on the plate.
	Voltage loss due to use of extension cable	Check characteristics of extension cable
	Appliance not used for a long period of time	Contact your Bosch Service Centre
	Problems with TSS (Total Stop System) device	Contact your Bosch Service Centre

Problem	Possible Cause	Corrective Measure
Pressure pulsating	Air in the inlet water supply hose/pump	Allow pressure washer to run with open spray handle and nozzle at low pressure until regular working pressure is obtained
	Inadequate water supply	Check that the water supply corresponds to specifications. The minimum specification for the water supply hose is 1/2" or 13 mm diameter
	Water filter blocked	Clean water filter
	Water supply hoses squeezed	Straighten out kinked water supply hoses
	High pressure hose too long	Remove high pressure extension hose. Retry (extension hose max. 7 m)
Pressure too low, but steady Note: Several types of accessory will normally deliver a lower pressure	Nozzle worn	Change the nozzle
	Start/stop valve worn	Activate trigger five times in quick succession
Motor starts up but with restricted or no working pressure	No water supply	Connect water supply
	Water filter clogged up	Clean the filter
	Nozzle clogged up	Clean nozzle
The pressure washer starts irregularly by itself	Pump/ power gun leaky	Contact your local Bosch Service Centre
Water leaks from machine	Leaking pump	Contact your local Bosch Service Centre
No detergent is dispensed	Nozzle is set to high pressure setting	Set nozzle to low pressure setting
	Viscosity of detergent is too high	Dilute with water
	Deposits or blockage in the detergent circuit	Flush with clean water and eliminate any blockages. If the problem persists, please contact your Bosch Service Centre.

## Maintenance and Service

- ▶ Stop and disconnect from water supply.
- ▶ Switch off the unit prior to all cleaning and maintenance work and before replacing components. Pull out the mains plug if the unit is mains-operated.
- ▶ Repairs may only be carried out by authorised Bosch Service Centres.

Note: To ensure long and reliable service, carry out the following maintenance regularly.

Check for obvious defects such as loose fixings, and worn or damaged components.

Check that covers and guards are undamaged and correctly fitted. Carry out necessary maintenance or repairs before using. In order to avoid safety hazards, if the power supply cord needs to be replaced, this must be done by **Bosch** or by an after-sales service centre that is authorised to repair **Bosch** power tools.

We recommend to service the product every 200 hours of running time with the authorised Bosch Service Centre.

Clean the filters periodically once a week. Cleaning with vinegar can remove limescale faster. Keep it immersed in vinegar for 30 mins. (see figures **I1** and **I2**).

Clean the nozzle.

### After use/Storage

Disconnect the water hose from the water tap.

Disconnect the lance from the gun.

Direct the gun to the ground and switch on the machine for operation.

Operate the trigger of the gun and drain all water from the system.

Turn tool off at the mains, remove the plug from the mains supply and pack away for storage.

**CAUTION:** Do not run the pressure washer longer than 25 seconds.

Store the high-pressure washer in a dry place.

**CAUTION:** Scaling and frost damages are not covered under warranty. Remaining water in the machine will freeze at temperatures below 0 °C and damage the pump. Within climate zones where temperature can reach 4 °C or below, the ma-

chine must be drained after last use if being stored prior to the cold season.

### Environmental Protection

Chemicals dangerous to the environment must not be allowed to enter the ground, ground water or ponds, streams, etc.

For the use of cleaning agents, observe the instructions on the package and the prescribed concentration exactly.

For the cleaning of motor vehicles the local regulations should be observed: Do not allow oil sprayed off to enter into the ground water. Recycle raw materials instead of waste disposal. Recycle raw materials instead of waste disposal.

## After-Sales Service and Application Service

Our after-sales service responds to your questions concerning maintenance and repair of your product as well as spare parts. You can find explosion drawings and information on spare parts at: [www.bosch-pt.com](http://www.bosch-pt.com)

The Bosch product use advice team will be happy to help you with any questions about our products and their accessories.

In all correspondence and spare parts orders, please always include the 10-digit article number given on the nameplate of the product.

### Great Britain

Robert Bosch Ltd. (B.S.C.)  
P.O. Box 98  
Broadwater Park  
North Orbital Road  
Denham Uxbridge  
UB 9 5HJ

At [www.bosch-pt.co.uk](http://www.bosch-pt.co.uk) you can order spare parts or arrange the collection of a product in need of servicing or repair.  
Tel. Service: (0344) 7360109  
E-Mail: [boschservicecentre@bosch.com](mailto:boschservicecentre@bosch.com)

### You can find further service addresses at:

[www.bosch-pt.com/serviceaddresses](http://www.bosch-pt.com/serviceaddresses)

## Disposal

The product, accessories and packaging should be sorted for environmental-friendly recycling..



Do not dispose of products into household waste!

### Only for EU countries:

According to the European Directive 2012/19/EU on Waste Electrical and Electronic Equipment and its implementation into national law, power tools that are no longer usable must be collected separately and disposed of in an environmentally friendly manner.

If disposed incorrectly, waste electrical and electronic equipment may have harmful effects on the environment and human health, due to the potential presence of hazardous substances.

### Only for United Kingdom:

According to The Waste Electrical and Electronic Equipment Regulations 2013 (SI 2013/3113) (as amended), products that are no longer usable must be collected separately and disposed of in an environmentally friendly manner.

## Français

### Avertissements de sécurité

ATTENTION ! Lire toutes les consignes de sécurité et instructions. Le non-respect de ces consignes de sécurité et instructions peut entraîner un choc électrique, un incendie et/ou de graves blessures.

### Explication des symboles



Indications générales sur d'éventuels dangers.



Ne pas diriger le jet d'eau vers des personnes, animaux, l'appareil ou les parties électriques. Attention : Le jet à haute pression peut être dangereux s'il est utilisé de façon non-conforme.



Conformément aux règlements en vigueur, cet appareil ne doit jamais être raccordé au réseau de distribution d'eau sans disconnecteur. Utiliser un disconnecteur du type BA conformément à la norme IEC 61770.

L'eau qui coule par le disconnecteur ne peut plus être considérée comme potable.



### GHP 5-13 C

Le disjoncteur de l'alimentation en courant doit être conçu avec une caractéristique C au moins et pour une intensité de  $\geq 16$  A.

### Puissance de raccordement

#### GHP 5-13 C

#### 3 600 J10 0..



Les produits sont conçus pour être utilisés sur une alimentation en courant avec une puissance de raccordement  $\geq 100$  A par phase et une tension nominale de 230 V.

### Impédance de secteur

Les valeurs de l'impédance du réseau sont indiquées dans les caractéristiques techniques.



## Consignes de sécurité pour nettoyeur haute pression



Lire toutes les consignes de sécurité et instructions. Le non-respect de ces consignes de sécurité et instructions peut entraîner un choc électrique, un incendie et/ou de graves blessures.

Vous trouverez des indications importantes pour un service sans risques sur les plaques d'avertissement se trouvant sur l'appareil.

Outre les indications figurant dans les instructions de service, respecter les instructions générales de sécurité et de prévention des accidents.

### Branchement électrique

- ▶ La tension de la source d'alimentation doit correspondre aux indications se trouvant sur la plaque signalétique du produit.
- ▶ Il est recommandé de ne brancher ce produit que sur une prise de courant protégée par un disjoncteur différentiel avec un courant de défaut de 30 mA.



#### GHP 5-13 C

Le disjoncteur de l'alimentation en courant doit être conçu avec une caractéristique C au moins et pour une intensité de  $\geq 16$  A.

- ▶ L'installation de l'alimentation électrique doit être effectuée par un électricien qualifié et doit être conforme à la norme CEI 60364-1.
- ▶ Si le câble de raccordement ou la fiche de secteur sont endommagés, la réparation doit être effectuée par un Service après-vente Bosch agréé.
- ▶ Débranchez la fiche de la prise de courant même si vous ne laissez l'appareil sans surveillance que pour une courte durée.
- ▶ Ne touchez jamais la prise électrique avec des mains humides.
- ▶ Ne retirez pas la prise électrique pendant que vous travaillez avec l'appareil.
- ▶ N'écrasez pas le câble d'alimentation ou la rallonge, ne les coincez pas et ne les tirez pas sous risque de les endommager. Protégez le câble contre la chaleur, l'huile et les bords tranchants.
- ▶ N'utilisez pas l'appareil si le câble de secteur ou des éléments importants, tels que tuyau haute pression, lance pulvérisatrice ou dispositifs de sécurité sont endommagés.



Attention : Des rallonges électriques non conformes aux instructions peuvent être dangereuses. Lorsqu'une rallonge électrique est utilisée, la fiche et le raccordement doivent être étanches et être appropriés pour une utilisation à l'extérieur.

Lorsqu'une rallonge électrique est utilisée, celle-ci doit avoir les dimensions suivantes :

– 2,5 mm<sup>2</sup>, longueur max. 25 m

- ▶ Remarque : Si une rallonge est utilisée, elle doit être mise à la terre conformément à la réglementation en vigueur et

reliée au fil de terre de votre alimentation électrique via la fiche.

- ▶ Les connexions (fiches et prises) doivent être maintenues au sec et ne pas être posées sur le sol.
- ▶ Ne pas utiliser le nettoyeur haute pression à proximité de personnes, à moins qu'elles ne portent également un équipement de protection personnel.
- ▶ Porter un équipement de protection personnel, par ex. lunettes de protection, masque anti-poussières etc. pour se protéger des projections d'eau, de particules et / ou d'aérosols. Ne pas aspirer les aérosols si de l'eau est aspiré à partir d'une source externe ; l'eau pourrait contenir des substances pathogènes.

### Raccord de robinet

- ▶ Respectez les prescriptions de l'entreprise d'approvisionnement en eau responsable.
- ▶ Le vissage de tous les tuyaux de raccordement doit être étanche.
- ▶ N'utilisez qu'un tuyau renforcé d'un diamètre de 12,7 mm (1/2").
- ▶ L'appareil ne doit jamais être branché sur une l'alimentation en eau potable sans dispositif de clapet anti-retour. L'eau qui a coulé au travers du dispositif de clapet anti-retour n'est plus considérée comme potable.
- ▶ Le tuyau flexible haute pression ne doit pas être endommagé (risque d'éclatement). Un tuyau flexible haute pression endommagé doit être remplacé immédiatement. Seuls les tuyaux et raccordements recommandés par le fabricant doivent être utilisés.
- ▶ Les tuyaux haute pression, robinetteries et raccords sont importants pour la sécurité de l'appareil. N'utilisez que les tuyaux, robinetteries et raccords recommandés par le fabricant.
- ▶ N'utilisez que de l'eau propre ou filtrée pour le raccordement à l'eau.

### Utilisation

- ▶ Lors de l'utilisation de nettoyeurs haute pression, des aérosols peuvent se former. Aspirer des aérosols est nuisible pour la santé.
- ▶ Des buses blindées peuvent entraver l'effet de l'Aérosol. Si nécessaire, portez un équipement de protection personnel (EPP) contre les projections d'eau, par ex. lunettes de protection, masque anti-poussière etc. pour vous protéger contre l'eau, les particules et/ou les aérosols renvoyés par les objets.
- ▶ Une pression élevée peut faire rebondir des objets. Si nécessaire, porter un équipement de protection personnel, par ex. des lunettes de protection.
- ▶ Avant d'utiliser l'appareil avec les accessoires correspondants, vérifier s'ils sont en parfait état et s'assurer de la sécurité de service. Au cas où leur état ne serait pas impeccable, l'appareil ne doit pas être utilisé.
- ▶ Utiliser le produit uniquement dans la position de travail représentée sur les figures **M1** ou **N2**.

- ▶ Toutes les pièces sous tension dans l'endroit de travail doivent être étanches aux projections d'eau.
- ▶ Le jet d'eau sortant de la buse génère un rebond du pistolet pulvérisateur. Pour cela, tenir le pistolet pulvérisateur avec les deux mains.
- ▶ Ne pas diriger le jet d'eau sur le nettoyeur haute pression.
- ▶ Ne dirigez pas le jet d'eau sous pression vers vous-même ou vers d'autres personnes pour nettoyer des vêtements ou des chaussures.
- ▶ La gâchette du pistolet pulvérisateur ne doit pas être serré ni temporairement ni de façon permanente en position « ON ».
- ▶ Les parties métalliques peuvent devenir brûlantes après une utilisation d'une longue durée. Si besoin est, porter des gants de protection.
- ▶ Ne pas travailler avec le nettoyeur haute pression par mauvais temps ; surtout si un orage est sur le point de se produire.
- ▶ En cas d'utilisation de l'appareil à des endroits à risques (stations de service, p. ex.), respectez les prescriptions de sécurité correspondantes en vigueur. Il est interdit d'utiliser l'appareil dans des locaux où il y a risque d'explosion.
- ▶ Ne pas travailler sur des surfaces qui contiennent de l'amiante ou d'autres substances nocives.
- ▶ Pour éviter les dommages pouvant être causés par le jet à haute pression, ne nettoyer les pneus d'un véhicule/les soupapes qu'en respectant une distance minimale de 30 cm. Le changement de couleur d'un pneu peut constituer un premier indice d'endommagement. Des pneus endommagés / des soupapes endommagées constituent un danger de mort.
- ▶ Il est interdit d'aspirer des liquides contenant des solvants, des acides non dilués, de l'acétone ou des solvants y compris l'essence, des diluants ou du fuel car le brouillard de pulvérisation de ces substances est fortement inflammable, explosif et toxique.

### Purger le nettoyeur haute pression et les tuyaux

**Remarque :** A chaque fois que vous raccordez le nettoyeur haute pression à l'alimentation en eau, purgez-le comme suit :

Laissez l'interrupteur sur ETEINT (0).

Retirez la lance du pistolet pulvérisateur.

- Aussitôt que l'on appuie sur la gâchette, de l'air et de l'eau sortent de façon audible du pistolet pulvérisateur. Maintenez la gâchette appuyée jusqu'à ce que l'eau sorte de façon régulière. Relâchez la gâchette.
- Monter la lance.
- Mettre en marche le nettoyeur haute pression au moyen de l'interrupteur.
- Actionner le verrouillage de mise en marche et ensuite la gâchette du pistolet pulvérisateur.

### Mode d'emploi

- ▶ L'utilisateur ne doit utiliser le produit que selon son utilisation conforme. Respecter les conditions locales existantes. Lors du travail, faire particulièrement attention aux personnes notamment aux enfants.
- ▶ L'appareil ne doit être utilisé que par des personnes initiées à son utilisation et à son maniement ou par des personnes pouvant prouver qu'elles savent utiliser l'appareil. Ne laissez jamais un enfant ou un adolescent se servir de l'appareil.
- ▶ Ne permettez jamais aux enfants ou personnes ne disposant pas des capacités physiques, sensorielles ou mentales adaptées ou n'ayant pas l'expérience et/ou les connaissances nécessaires d'utiliser ce produit. Il est possible que les réglementations nationales limitent l'âge minimum de l'opérateur.
- ▶ Les enfants doivent être surveillés pour s'assurer qu'ils ne jouent pas avec le produit.
- ▶ Ne laissez jamais l'appareil sans surveillance tant qu'il est mis en marche.
- ▶ Le jet d'eau sortant de la tuyère à haute pression provoque un contre-coup. Pour cela, tenez toujours bien le pistolet pulvérisateur et la lance pulvérisatrice avec les deux mains.
- ▶ Ne jamais utiliser la buse à jet rotatif ou le faisceau point pour nettoyer des voitures.

### Transport





- ▶ Avant de transporter l'appareil, arrêtez-le et bloquez-le.

### Accessoires et pièces de rechange

- ▶ Seuls les accessoires et pièces de rechange autorisés par le fabricant peuvent être utilisés. Les accessoires et pièces de rechange d'origine assurent un service impeccable de l'appareil.

### Symboles

Les symboles suivants sont importants pour pouvoir lire et mieux comprendre le mode d'emploi. Mémoriser ces symboles et leur signification. L'interprétation correcte des symboles vous permettra de mieux utiliser l'outil en toute sécurité.

Symbole	Signification
	Direction de déplacement
	Direction de réaction
	Poids
	Activés
	Désactivés
Lo	Basse pression

Symbole	Signification
Hi	Haute pression
	Accessoires

## Description et performances du produit



**Lire toutes les consignes de sécurité et instructions.** Le non-respect de ces consignes de sécurité et instructions peut entraîner un choc électrique, un incendie et/ou de graves blessures.

sures.

Référez-vous aux illustrations qui se trouvent au début de la notice d'utilisation.

### Utilisation conforme

Ce produit est conçu pour répondre aux exigences accrues du secteur artisanal et commercial, à condition d'utiliser les accessoires et les détergents adéquats.

L'utilisation conforme se rapporte à une température ambiante située entre 0 °C et 40 °C.

### Éléments illustrés (voir figures A1–A2)

- (1) Gâchette
- (2) Verrouillage de mise en fonctionnement pour la gâchette (éteint)
- (3) Pistolet pulvérisateur
- (4) Vissage de la lance pulvérisatrice
- (5) Lance pulvérisatrice en acier fin
- (6) Buse
- (7) Raccord de tuyau haute pression (pistolet pulvérisateur)
- (8) Manette
- (9) Logement de câble
- (10) Jauge d'huile (GHP 5-13 C)  
Couvercle d'huile (GHP 8-15 XD)
- (11) Réglage de la pression
- (12) Tubulure de raccordement pour tuyau flexible haute pression (GHP 5-13 C)
- (13) Raccord de robinet
- (14) Manomètre
- (15) Interrupteur
- (16) Tuyaux flexibles haute pression
- (17) Roues de transport (GHP 8-15 XD)
- (18) Vis de dosage détergent (GHP 8-15 XD)
- (19) Réservoir de détergent (GHP 8-15 XD)
- (20) Pied en caoutchouc
- (21) Support de lance de pulvérisation en bas (GHP 8-15 XD)
- (22) Espace de stockage
- (23) Manivelle du dévidoir à tuyaux (GHP 8-15 XD)
- (24) Dévidoir à tuyaux (GHP 8-15 XD)
- (25) Poignée supplémentaire (GHP 8-15 XD)
- (26) Support de lance de pulvérisation en haut (GHP 8-15 XD)
- (27) Tuyau d'aspiration détergent (GHP 5-13 C)

**Les accessoires décrits ou illustrés ne sont pas tous compris dans la fourniture d'origine. Vous trouverez la totalité des accessoires dans notre programme d'accessoires.**

La numérotation des éléments se réfère à la représentation du produit sur les pages graphiques.

### Caractéristiques techniques

Nettoyeur haute pression		GHP 5-13 C	GHP 8-15 XD
Numéro d'article		<b>3 600 J10 0..</b>	<b>3 600 J10 3..</b>
Puissance nominale absorbée	kW	2,3	4,0
Température alimentation max.	°C	50	50
Débit d'eau alimentation min.	l/min	8,3	12,6
Pression nominale	MPa	13	15
Pression maximum de travail	MPa	14	16
Débit	l/h	450	750
Pression maximum d'entrée	MPa	1	1
Force de recul de la lance à la pression maximum	N	22,11	33,24
Isolation du moteur		Classe F	Classe F
Type de protection du moteur		IPX5	IPX5

Nettoyeur haute pression		GHP 5-13 C	GHP 8-15 XD
Réservoir de détergent		-	
Fonction autostop (arrêt automatique)		●	●
Impédance de secteur	$\Omega$	0,358	-
Poids suivant EPTA-Procedure 01:2014	kg	20,0	46,9
Classe de protection		/I	/I
Numéro de série		Voir numéro de série (plaque signalétique) sur le nettoyeur haute pression	

Ces indications sont valables pour une tension nominale de [U] 240 V. Ces indications peuvent varier pour des tensions plus basses ainsi que pour des versions spécifiques à certains pays.

Les processus de mise en fonctionnement provoquent des baisses de tension momentanées. En cas de conditions de secteur défavorables, il peut y avoir des répercussions sur d'autres appareils. Par des impédances de secteur inférieures aux valeurs mentionnées ci-dessus, les perturbations ne sont pas probables. En cas de doute, contactez votre distributeur.

### Niveau sonore et vibrations

	3 600 J10 0..	3 600 J10 3..
--	---------------	---------------

Valeurs d'émissions acoustiques déterminées conformément à **EN 60335-2-79**

Les mesures réelles (A) des niveaux sonores typiques de l'appareil sont :

- Niveau de pression acoustique	dB(A)	<b>81,8</b>	<b>85,5</b>
- Incertitude K	dB	<b>=3,0</b>	<b>=3,0</b>

#### Porter un casque antibruit !

Valeurs totales des vibrations  $a_h$  (somme vectorielle des trois axes directionnels) et incertitude K relevées conformément à **EN 60335-2-79**

- Valeur d'émission vibratoire $a_h$	$m/s^2$	<b>=3,12</b>	<b>=4,91</b>
- Incertitude K	$m/s^2$	<b>=1,5</b>	<b>=1,5</b>

### Montage et mise en service

Représentation / objectif opérationnel	Figure	Page
Éléments illustrés (GHP 5-13 C)	<b>A1</b>	3
Éléments illustrés (GHP 8-15 XD)	<b>A2</b>	4
Contenu de l'emballage (GHP 5-13 C, GHP 8-15 XD)	<b>B</b>	5
Monter la poignée (GHP 8-15 XD)	<b>C</b>	6
Monter le tuyau (GHP 8-15 XD)	<b>D</b>	6
Mettre en place la jauge d'huile pour l'aération (GHP 5-13 C)	<b>E1</b>	7
Mettre en place le couvercle d'huile pour l'aération (GHP 8-15 XD)	<b>E2</b>	7
Remplir le réservoir de détergent (GHP 8-15 XD)	<b>F</b>	8

Représentation / objectif opérationnel	Figure	Page
Raccorder le réservoir de détergent (GHP 5-13 C)	<b>G</b>	8
Raccord de robinet (GHP 5-13 C, GHP 8-15 XD)	<b>H1 - H2</b>	9
Nettoyer le filtre (GHP 5-13 C, GHP 8-15 XD)	<b>I1 - I2</b>	10
Raccorder le tuyau haute pression et la lance au pistolet pulvérisateur (GHP 5-13 C, GHP 8-15 XD)	<b>J1 - J2</b>	11
Régler la pression d'eau (GHP 5-13 C, GHP 8-15 XD)	<b>K1 - K2</b>	12
Ajustage du jet	<b>L</b>	13
Mise en marche / Arrêt (GHP 5-13 C)	<b>M1 - M2</b>	14
Mise en marche / Arrêt (GHP 8-15 XD)	<b>N1 - N2</b>	15
Nettoyer la buse	<b>O</b>	16
Indications de travail (GHP 5-13 C)	<b>P</b>	16

Représentation / objectif opérationnel	Figure	Page
Accessoires	Q	17

## Instructions d'utilisation

### Instructions de travail pour l'utilisation de détergents

- ▶ N'utiliser que des détergents spécialement adaptés aux nettoyeurs haute pression.
- ▶ Les détergents ne doivent pas être utilisés non dilués. Ces produits sont sûrs dans la mesure où ils ne contiennent pas d'acides, ni de lessive alcaline ou de matières nuisibles à l'environnement. Nous recommandons de garder les détergents dans un endroit inaccessible aux enfants. En cas de contact du détergent avec les yeux, les rincer soigneusement avec de l'eau et en cas d'avalement, consulter immédiatement un médecin.

Pour utiliser des détergents :

- **GHP 5-13 C** : Sortir le tuyau d'aspiration au dos de l'appareil et l'enfoncer dans une bouteille avec détergent (pas compris dans la fourniture).
- **GHP 8-15 XD** : Remplir le récipient de détergent (non fourni).
- Sortir la buse (= pression faible).
- Appuyer sur la gâchette. Quelques instants après, de la mousse sort de la buse.
- **GHP 8-15 XD** : Régler la quantité de détergent au moyen du bouton rotatif situé sur le réservoir de détergent.
- Tourner la buse pour régler le jet.

Pour des raisons de protection de l'environnement, nous recommandons d'utiliser les détergents avec parcimonie. Respecter les consignes de dilution figurant sur l'étiquette du détergent.

### Méthode de nettoyage recommandée

Étape 1 : Monter la buse à jet plat pour éliminer les salissures grossières.

Étape 2 : Régler la buse en mode basse pression pour distribuer le détergent.

Étape 3 : Rincer les saletés dissoutes et le détergent en utilisant la buse à jet plat.

## Dépistage d'erreurs

Symptômes	Cause possible	Remède
Le moteur ne démarre pas	La fiche n'est pas branchée	Brancher la fiche
	Prise de courant défectueuse	Utiliser une autre prise
	Disjoncteur activé / fusible sauté	Réinitialiser le disjoncteur ou changez le fusible et / ou passer à un autre circuit consommant plus d'ampères
	Rallonge endommagée	Essayer sans rallonge

Remarque : Pour nettoyer des surfaces verticales, commencez avec la saleté / le détergent par le bas et continuez peu à peu vers le haut. Lors du rinçage, travaillez de haut en bas.

### Jauge d'huile (GHP 5-13 C) et couvercle d'huile (GHP 8-15 XD)

Le nettoyeur haute pression est livré avec un bouchon d'huile pour le transport et avec une jauge d'huile (GHP 5-13 C) ou un couvercle d'huile (GHP 8-15 XD) lors du fonctionnement.

### Utilisation avec sources alternatives d'eau

Ce nettoyeur haute pression est auto-aspirant et permet d'aspirer l'eau dans des réservoirs ou dans des sources naturelles. Il est IMPORTANT que le filtre Bosch placé à l'entrée d'eau soit nettoyé et monté et que l'eau aspirée soit propre.

### Réservoirs/récipients ouverts et eaux naturelles

Utiliser le kit auto-aspirant. (voir figure Q - F 016 800 335)

Ces accessoires permettent d'aspirer de l'eau 0,5 m au-dessus de la surface de l'eau. Ceci peut durer 15 secondes environ.

Immerger le tuyau de 3 m entièrement dans l'eau pour éliminer l'air. Raccordez le tuyau d'aspiration de 3 m au nettoyeur haute pression et veillez à ce que le filtre d'aspiration reste sous l'eau.

Laisser fonctionner le nettoyeur haute pression avec le pistolet pulvérisateur démonté jusqu'à ce que de l'eau coule avec régularité du tuyau haute pression. S'il n'y a pas d'eau qui s'écoule au bout de 25 secondes, arrêter l'appareil et contrôler les raccords. Si de l'eau s'écoule, arrêter le nettoyeur haute pression et raccorder le pistolet-pulvérisateur et la lance pulvérisatrice.

Il est important que tuyau et raccords soient de bonne qualité, raccordés de manière étanche et que les joints d'étanchéité ne présentent pas de dommage et soient correctement montés. Les raccords non étanches peuvent entraver l'aspiration.

### Réservoir d'eau avec robinet de vidange

Si le nettoyeur haute pression doit être raccordé à un réservoir avec un robinet de vidange approprié, d'abord raccorder un tuyau d'eau (pas fourni avec) au robinet. Ouvrez le robinet pour éliminer tout air du tuyau puis raccordez-le au nettoyeur haute pression.

Symptômes	Cause possible	Remède
	Le dispositif de protection de surcharge s'est activé	Laisser refroidir le moteur pendant 15 minutes
	Gelé	Laisser dégeler la pompe, le tuyau d'eau ou les accessoires
Le moteur s'arrête	Disjoncteur activé / fusible sauté	Réinitialiser le disjoncteur ou changez le fusible et / ou passer à un autre circuit consommant plus d'ampères
	Mauvaise tension du secteur	Contrôler la tension du secteur, elle doit correspondre à l'indication figurant sur la plaque signalétique
	Le dispositif de protection de surcharge s'est activé	Laisser refroidir le moteur pendant 15 minutes
Disjoncteur activé	Disjoncteur trop faible	Changer de circuit électrique pour une consommation plus élevée
Le moteur marche mais pas de pression	Buse en partie bouchée	Nettoyer la buse avec la tige fournie
Le moteur fait du bruit mais ne fonctionne pas	Tension d'alimentation insuffisante	Contrôler si la tension du secteur correspond aux indications sur la plaque signalétique.
	Tension trop basse à cause d'une rallonge	Vérifier si la rallonge est appropriée à cet usage
	L'appareil n'a pas été utilisé pendant longtemps	S'adresser au Service après-vente agréé Bosch
	Problèmes avec la fonction Autostop	S'adresser au Service après-vente agréé Bosch
Pression pulsatoire	De l'eau dans le tuyau ou dans la pompe	Laisser fonctionner le nettoyeur haute pression avec la lance pulvérisatrice ouverte, le robinet ouvert et la buse réglée sur basse pression jusqu'à ce qu'une pression de travail régulière soit atteinte
	Alimentation en eau ne fonctionne pas correctement	Contrôler si le raccord de robinet correspond aux indications figurant dans les Caractéristiques techniques. Les plus petits tuyaux d'eau pouvant être utilisés présentent un diamètre de 1/2" ou Ø 13 mm
	Filtre d'eau bouché	Nettoyer le filtre d'eau
	Tuyau d'eau serré ou coincé ou plié	Poser correctement le tuyau d'eau
	Tuyau flexible haute pression trop long	Enlever la rallonge du tuyau haute pression, longueur maximale du tuyau d'eau 7 m
La pression est régulière mais trop basse Note : certains accessoires font baisser la pression	Buse usée	Remplacer la buse
	Soupape de démarrage / d'arrêt usée	Appuyer sur la gâchette rapidement cinq fois de suite
Le moteur tourne mais la pression est limitée ou impossible d'obtenir la pression de travail	Raccord d'eau débranché	Raccorder l'eau
	Filtre bouché	Nettoyer le filtre
	Buse bouchée	Nettoyer la buse
Le nettoyeur haute pression démarre tout seul	La pompe ou la lance pulvérisatrice ne sont pas étanches	S'adresser au Service Après-Vente local Bosch
L'appareil n'est pas étanche	La pompe n'est pas étanche	S'adresser au Service Après-Vente local Bosch
Aucun détergent n'est distribué.	Buse réglable sur le réglage haute pression	Mettre la buse sur Pression basse

Symptômes	Cause possible	Remède
	Détergent trop épais	Diluer avec de l'eau
	Dépôts ou obstructions dans le circuit du détergent	Rincer à l'eau claire et éliminer l'obstruction. Si le problème persiste, contacter votre Service Après-Vente Bosch.

## Entretien et Service Après-Vente

- ▶ Avant tous travaux, retirer la batterie et détacher le raccord de robinet.
- ▶ Avant tous travaux de nettoyage et d'entretien et avant de changer des accessoires, mettez à l'arrêt l'appareil. Retirez la fiche de la prise, si l'appareil fonctionne sur tension réseau.
- ▶ Les travaux de réparation ne doivent être effectués que par une station de Service Après-Vente agréée Bosch.

Remarque : Afin d'assurer une utilisation longue et fiable de l'appareil, procéder à intervalles réguliers aux travaux d'entretien suivants.

Contrôlez l'appareil à intervalles réguliers afin de détecter des défauts visibles, tels que des raccords détachés ou des pièces usées ou endommagées.

S'assurer que les couvercles et les dispositifs de protection ne sont pas endommagés et qu'ils sont correctement branchés. Avant d'utiliser l'appareil, effectuer les travaux d'entretien et de réparation éventuellement nécessaires. Pour éviter tout risque de sécurité lors du remplacement du câble d'alimentation, cette opération ne doit être effectuée que par **Bosch** ou un Service Après-Vente agréé **Bosch**.

Nous recommandons de faire entretenir le produit toutes les 200 heures de fonctionnement par un centre de Service Après-vente Bosch agréé.

Nettoyer régulièrement les filtres une fois par semaine. Les dépôts de calcaire peuvent être éliminés plus rapidement à l'aide de vinaigre. A cet effet, immerger les filtres dans du vinaigre pendant 30 minutes (voir figures **I1** et **I2**).

Nettoyer la buse.

### Après l'utilisation / rangement de l'appareil

Retirer le tuyau du robinet.

Retirer la lance du pistolet pulvérisateur.

Diriger le pistolet pulvérisateur vers le bas et mettre en marche le nettoyeur haute pression.

Appuyer sur la gâchette et vider le système complet.

Éteindre l'appareil, débrancher la fiche d'alimentation et ranger l'appareil pour le conserver.

**AVERTISSEMENT** : Ne pas laisser fonctionner le nettoyeur haute pression à sec plus de 25 secondes

Stocker le nettoyeur haute pression à un endroit sec.

**AVERTISSEMENT** : Toute garantie est exclue pour les dommages résultant de gel. De l'eau restant dans le nettoyeur haute pression gèlera par des températures en-dessous de 0 °C et endommagera la pompe. Dans des régions dont les températures tombent en-dessous de 4 °C, le nettoyeur haute pression doit être vidé après la dernière utilisation avant la saison froide.

## Protection de l'environnement

Les substances chimiques nuisibles à l'environnement ne doivent pas pénétrer dans le sol, dans la nappe phréatique, ni dans les étangs ou les rivières.

En cas d'utilisation de détergents, respectez scrupuleusement les indications figurant sur l'emballage et la concentration prescrite.

Pour le nettoyage de véhicules motorisés, respecter les prescriptions locales en vigueur : Évitez absolument que de l'huile projetée pénètre dans la nappe phréatique. Recycler les matières premières au lieu d'éliminer les déchets.

## Service après-vente et conseil utilisateurs

Notre Service après-vente répond à vos questions concernant la réparation et l'entretien de votre produit et les pièces de rechange. Vous trouverez des vues éclatées et des informations sur les pièces de rechange sur le site :

**www.bosch-pt.com**

L'équipe de conseil utilisateurs Bosch se tient à votre disposition pour répondre à vos questions concernant nos produits et leurs accessoires.

Pour toute demande de renseignement ou toute commande de pièces de rechange, précisez impérativement la référence à 10 chiffres figurant sur l'étiquette signalétique du produit.

### France

Réparer un outil Bosch n'a jamais été aussi simple, et ce, en moins de 5 jours, grâce à SAV DIRECT, notre formulaire de retour en ligne que vous trouverez sur notre site internet [www.bosch-pt.fr](http://www.bosch-pt.fr) à la rubrique Services. Vous y trouverez également notre boutique de pièces détachées en ligne où vous pouvez passer directement vos commandes.

Vous êtes un utilisateur, contactez : Le Service Clientèle Bosch Outillage Electroportatif  
Tel. : 09 70 82 12 26 (Numéro non surtaxé au prix d'un appel local)

E-Mail : [sav.outillage-electroportatif@fr.bosch.com](mailto:sav.outillage-electroportatif@fr.bosch.com)

Vous êtes un revendeur, contactez :

Robert Bosch (France) S.A.S.

Service Après-Vente Electroportatif

126, rue de Stalingrad

93705 DRANCY Cédex

Tel. : (01) 43119006

E-Mail : [sav-bosch.outillage@fr.bosch.com](mailto:sav-bosch.outillage@fr.bosch.com)

## Vous trouverez d'autres adresses du service après-vente sous :

[www.bosch-pt.com/serviceaddresses](http://www.bosch-pt.com/serviceaddresses)

## Élimination des déchets

Les outils, ainsi que leurs accessoires et emballages, doivent pouvoir suivre chacun une voie de recyclage appropriée.



Ne pas jeter les outils avec les ordures ménagères !

### Seulement pour les pays de l'UE :

Conformément à la directive européenne 2012/19/UE relative aux déchets d'équipements électriques et électroniques et sa mise en vigueur conformément aux législations nationales, les outils électroportatifs dont on ne peut plus se servir doivent être isolés et suivre une voie de recyclage appropriée.

En cas de non-respect des consignes d'élimination, les déchets d'équipements électriques et électroniques peuvent avoir un impact négatif sur l'environnement et la santé des personnes du fait des substances dangereuses qu'ils contiennent.

### Valable uniquement pour la France :



## Español

### Instrucciones de seguridad

¡ADVERTENCIA! Lea íntegramente todas las indicaciones de seguridad e instrucciones. En caso de no atenerse a las advertencias de peligro e instrucciones siguientes, ello puede ocasionar una descarga eléctrica, un incendio y/o lesión grave.

#### Explicación de la simbología



Advertencia general de peligro.



No dirigir nunca el chorro de agua contra personas, animales, el propio aparato, o partes eléctricas.

Atención: El chorro de alta presión puede ser peligroso si se aplica de forma inapropiada.



Conforme a las regulaciones actualmente vigentes, la limpiadora de alta presión no deberá conectarse nunca a la red de agua potable sin un sistema antirretorno de seguridad. Utilice

un sistema antirretorno de seguridad según IEC 61770 del tipo BA.

Todo agua que haya circulado por el sistema antirretorno de seguridad ya no es considerada agua potable.



#### GHP 5-13 C

El interruptor de seguridad de la alimentación deberá ser de  $\geq 16$  A y al menos del tipo C.

#### Consumo nominal de corriente

##### GHP 5-13 C

3 600 J10 0..



Los productos han sido diseñados para ser conectados a una alimentación dotada con una corriente nominal  $\geq 100$  A por fase y una tensión nominal de 230 V.

#### Impedancia de red

Los valores de la impedancia de red se especifican en los datos técnicos.

### Instrucciones de seguridad para limpiadoras de alta presión



Lea íntegramente todas las indicaciones de seguridad e instrucciones. En caso de no atenerse a las advertencias de peligro e instrucciones siguientes, ello puede ocasionar una descarga eléctrica, un incendio y/o lesión grave.

Las señales de aviso e indicación que lleva el aparato suponen una información importante para utilizarlo sin peligro.

Además de las indicaciones en las instrucciones de servicio, deberán respetarse las prescripciones generales de seguridad y prevención de accidentes.

#### Conexión eléctrica

- ▶ La tensión de alimentación deberá coincidir con las indicaciones en la placa de características del producto.
- ▶ Recomendamos conectar este producto solamente a tomas de corriente protegidas por un fusible diferencial para una corriente de fuga de 30 mA.



#### GHP 5-13 C

El interruptor de seguridad de la alimentación deberá ser de  $\geq 16$  A y al menos del tipo C.

- ▶ La instalación de la alimentación eléctrica debe ser realizada por un electricista cualificado conforme a la norma IEC 60364-1.
- ▶ Si el cable de conexión o el enchufe de red estuviesen dañados, deje repararlos en un servicio técnico autorizado Bosch.
- ▶ Saque el enchufe de la red al dejar desatendido el aparato, incluso durante un tiempo breve.
- ▶ Jamás toque el enchufe de red con las manos mojadas.
- ▶ No saque el enchufe de la red con el aparato en funcionamiento.
- ▶ No pasar por encima, ni aplastar, ni dar tirones del cable de red o de prolongación, para no dañarlos. Proteja el cable del calor, del aceite y de las esquinas agudas.
- ▶ No utilice el aparato si estuviese deteriorado el cable de red u otras piezas importantes como la manguera de alta presión, la pistola de pulverización o los dispositivos de seguridad.





Atención: Los cables de prolongación no reglamentarios pueden resultar peligrosos. Los cables de prolongación utilizados deberán disponer de conectores de red y de empalme estancos al agua y ser aptos para su uso en la intemperie.

Los cables de prolongación utilizados deberán cumplir con lo siguiente:

- 2,5 mm<sup>2</sup>, longitud máx. 25 m
- ▶ Indicación: Si se usa un cable de prolongación éste deberá ir conectado a tierra y al cable de tierra de la alimentación a través del enchufe conforme a la normativa de seguridad vigente.
- ▶ Cuidar que los conectores (macho y hembra) no se mojen y que no toquen el suelo.
- ▶ No usar la limpiadora de alta presión en la proximidad de personas, a no ser que éstas utilicen también un equipo de protección.
- ▶ Use un equipo de protección personal, p. ej. gafas de protección, mascarilla antipolvo, etc. para protegerse de agua, partículas y/o aerosoles que pudieran ser proyectados contra Ud. No inspire aerosoles si el agua aspirada proviene de una fuente externa, ya que ésta puede contener agentes patógenos.

### Toma de agua

- ▶ Observar las prescripciones de la empresa abastecedora de agua.
- ▶ Los racores de todas las mangueras de conexión deberán ser estancos.
- ▶ Únicamente utilice una manguera reforzada de un diámetro de 12,7 mm (1/2").
- ▶ El aparato jamás deberá conectarse a la red de agua potable sin haber intercalado una válvula antirretorno. Una vez que el agua pase por la válvula antirretorno se considera entonces agua no potable.
- ▶ La manguera de alta presión no deberá estar dañada, ya que podría reventar. Es imprescindible sustituir de inmediato una manguera de alta presión dañada. Únicamente deberán utilizarse las mangueras y conexiones recomendadas por el fabricante.
- ▶ Las mangueras de alta presión, los accesorios y las conexiones de empalme son importantes para la seguridad del aparato. Solamente use las mangueras, accesorios y conexiones de empalme que el fabricante recomienda.
- ▶ Solamente conectar agua limpia o filtrada al racor de alimentación de agua.

### Aplicación

- ▶ Al utilizar limpiadoras de alta presión pueden llegar a formarse aerosoles. La inhalación de aerosoles es nociva para la salud.
- ▶ Las boquillas apantalladas pueden mermar el efecto aerosol. Si fuese preciso, utilice un equipo de protección personal (EPP) apropiado contra salpicaduras de agua, p. ej., gafas de protección, mascarilla antipolvo, etc. para protegerse del agua, partículas y/o aerosoles proyectados hacia atrás por los objetos.

- ▶ El chorro a alta presión puede hacer rebotar objetos hacia atrás. Utilice un equipo de protección personal apropiado, p. ej., unas gafas de protección.
- ▶ Antes de su utilización deberá inspeccionarse el aparato y los accesorios en cuanto a su estado reglamentario y seguridad de servicio. No deberá utilizarse si su estado no fuese correcto.
- ▶ Use el producto solo en la posición de trabajo representada en las figuras **M1** o **N2**.
- ▶ Todas las partes portadoras de tensión situadas en la zona de trabajo, deberán protegerse contra salpicaduras de agua.
- ▶ El chorro de agua que sale por la boquilla provoca un retroceso de la pistola de pulverización. Por eso, sujete la pistola de pulverización con ambas manos.
- ▶ No dirija el chorro de agua contra la limpiadora de alta presión.
- ▶ No dirija el chorro de agua contra Ud. ni otras personas para limpiar la ropa o el calzado.
- ▶ El gatillo de la pistola de pulverización no se deberá bloquear en la posición "ON" ni de forma transitoria ni permanente.
- ▶ Las piezas metálicas pueden ponerse calientes tras un uso prolongado. Si procede, emplear guantes de protección.
- ▶ No trabaje con la limpiadora de alta presión si hace mal tiempo o si se avecina una tormenta.
- ▶ Al emplear el aparato en áreas de peligro (p. ej. en gasolineras) deberán respetarse las prescripciones de seguridad correspondientes. Está prohibida su operación en lugares con peligro de explosión.
- ▶ No trate superficies que contengan amianto u otras sustancias nocivas para la salud.
- ▶ Para evitar deterioros en neumáticos de vehículos o en las válvulas, solo orientar el chorro de alta presión contra ellos manteniendo una distancia mínima de 30 cm. Un primer indicio de deterioro es la decoloración del neumático. Un neumático o una válvula dañados pueden suponer un peligro de muerte.
- ▶ No deberán aspirarse líquidos que contengan disolvente, ácidos sin rebajar, acetona o disolventes, inclusive la gasolina, diluyentes de pintura y fuel-oil, ya que al pulverizarse son altamente combustibles, explosivos y tóxicos.

### Purga de la limpiadora de alta presión y mangueras

**Indicación:** Siempre que la conecte a la toma de agua purgue la limpiadora de alta presión procediendo según sigue:

- Deje el interruptor de red en la posición APAGADO (0).
- Desmonte la lanza de la pistola de pulverización.
  - En el momento de apretar el gatillo se percibe claramente como sale aire y agua de la pistola de pulverización. Mantenga apretado el gatillo hasta que el agua salga uniformemente. Suelte el gatillo.
  - Monte la lanza.

- Conecte el interruptor de red de la limpiadora de alta presión.
- Accione el bloqueo de conexión y a continuación el gatillo de la pistola de pulverización.

### Manejo

- ▶ El usuario solo deberá utilizar el producto de forma reglamentaria. Deberán tenerse en cuenta las circunstancias locales. Al trabajar deberá prestarse especial atención a otras personas cercanas, y muy especialmente a los niños.
- ▶ El aparato deberá ser utilizado solamente por personas que hayan sido instruidas en su manejo, o por aquellas que puedan demostrar su capacidad para manejarlo. El aparato no deberá operarse por niños o menores de edad.
- ▶ Jamás permita que usen este producto niños, ni personas que presenten una discapacidad física, sensorial o mental, o que dispongan de una experiencia y/o conocimientos insuficientes y/o que no estén familiarizadas con estas instrucciones. Tenga en cuenta la edad mínima que pudiera prescribirse en su país para el usuario.
- ▶ Los niños deberán ser vigilados con el fin de evitar que jueguen con el producto.
- ▶ Jamás deje el aparato conectado sin vigilancia.
- ▶ El chorro de agua expelido por la boquilla de alta presión produce un efecto retropropulsor. Por ello, sujetar firmemente con ambas manos la pistola y la lanza de pulverización.
- ▶ Jamás utilice la boquilla rotativa ni el chorro directo al limpiar vehículos.

### Transporte



- ▶ Siempre que transporte el aparato éste deberá desconectarse y asegurarse.



### Accesorios y piezas de recambio

- ▶ Únicamente deberán usarse accesorios especiales y piezas de recambio homologadas por el fabricante. Solamente los accesorios y piezas de recambio originales aseguran un servicio fiable del aparato.

### Simbología

Los símbolos siguientes le ayudarán a entender las instrucciones de servicio al leerlas. Es importante que retenga en su memoria estos símbolos y su significado. La interpretación correcta de estos símbolos le ayudará a manejar mejor y de forma más segura el producto.

Símbolo	Significado
	Dirección de movimiento
	Dirección de reacción
	Peso

Símbolo	Significado
	Conexión
	Desconexión
Lo	Baja presión
Hi	Alta presión
	Accesorios especiales

## Descripción y prestaciones del producto



**Lea íntegramente todas las indicaciones de seguridad e instrucciones.** En caso de no atenderse a las advertencias de peligro e instrucciones siguientes, ello puede ocasionar una descarga eléctrica, un incendio y/o lesión grave.

Por favor, observe las ilustraciones en la parte inicial de las instrucciones de servicio.

### Utilización reglamentaria

Este producto ha sido diseñado para satisfacer las elevadas exigencias que se presentan en el ámbito profesional, siempre y cuando se utilicen los accesorios y productos de limpieza adecuados.

La utilización reglamentaria implica también su uso a una temperatura ambiente de trabajo entre 0 °C y 40 °C.

### Componentes principales (ver figuras A1–A2)

- (1) Gatillo
- (2) Bloqueo de conexión del gatillo (desconectado)
- (3) Pistola de pulverización
- (4) Racor de conexión de la lanza de pulverización
- (5) Lanza de pulverización de acero inoxidable
- (6) Boquilla
- (7) Conexión para manguera de alta presión (pistola de pulverización)
- (8) Empuñadura
- (9) Portacables
- (10) Varilla de nivel de aceite (GHP 5-13 C)  
Tapón del aceite (GHP 8-15 XD)
- (11) Ajuste de presión
- (12) Racor de conexión para manguera de alta presión (GHP 5-13 C)
- (13) Conexión a la toma de agua
- (14) Manómetro
- (15) Interruptor de red
- (16) Manguera de alta presión
- (17) Ruedas de transporte (GHP 8-15 XD)

- (18) Tornillo dosificador de detergente  
(GHP 8-15 XD)
- (19) Depósito de detergente  
(GHP 8-15 XD)
- (20) Pie de goma
- (21) Soporte de la lanza de pulverización inferior  
(GHP 8-15 XD)
- (22) Bandeja
- (23) Manivela del tambor portamanguera  
(GHP 8-15 XD)
- (24) Tambor portamanguera  
(GHP 8-15 XD)

- (25) Asa de transporte adicional  
(GHP 8-15 XD)
- (26) Soporte para lanza de pulverización superior  
(GHP 8-15 XD)
- (27) Manguera de aspiración de detergente  
(GHP 5-13 C)

**Los accesorios descritos e ilustrados no corresponden al material que se adjunta de serie. La gama completa de accesorios opcionales se detalla en nuestro programa de accesorios.**

La numeración de los componentes está referida a la imagen del producto en las páginas ilustradas.

### Datos técnicos

Limpiadora de alta presión		GHP 5-13 C	GHP 8-15 XD
Nº de art.		<b>3 600 J10 0..</b>	<b>3 600 J10 3..</b>
Potencia absorbida nominal	kW	2,3	4,0
Temperatura de entrada, máx.	°C	50	50
Caudal del agua de entrada, mín.	l/min	8,3	12,6
Presión nominal	MPa	13	15
Presión de trabajo, máxima	MPa	14	16
Caudal	l/h	450	750
Presión de entrada, máxima	MPa	1	1
Fuerza retropropulsora de la lanza a presión máxima	N	22,11	33,24
Aislamiento del motor		Clase F	Clase F
Grado de protección del motor		IPX5	IPX5
Depósito de detergente		-	l
Función de autoparo		●	●
Impedancia de red	Ω	0,358	-
Peso según EPTA-Procedure 01:2014	kg	20,0	46,9
Clase de protección		/I	/I
Nº de serie	Ver número de serie (placa de características) de la limpiadora de alta presión		

Estos datos son válidos para una tensión nominal de [U] 240 V. Los valores pueden variar para otras tensiones y en ejecuciones específicas para ciertos países.

Los procesos de conexión provocan una breve caída de la tensión. Si las condiciones de la red fuesen desfavorables, ello puede llegar a afectar a otros aparatos. En redes con impedancias inferiores a las arriba indicadas es improbable que se presenten interferencias. En caso de duda consulte a su compañía eléctrica.

### Información sobre ruidos y vibraciones

		3 600 J10 0..	3 600 J10 3..
Nivel de ruido emitido determinado según <b>EN 60335-2-79</b>			
El nivel de presión sonora típico del aparato, determinado con un filtro A, asciende a:			
- Nivel de presión sonora	dB(A)	<b>81,8</b>	<b>85,5</b>
- Incertidumbre K	dB	<b>=3,0</b>	<b>=3,0</b>
<b>¡Utilizar protectores auditivos!</b>			
Nivel total de vibraciones ah (suma vectorial de tres direcciones) e incertidumbre K determinados según <b>EN 60335-2-79</b>			

		3 600 J10 0..	3 600 J10 3..
- Valor de vibraciones generadas $a_h$	$m/s^2$	=3,12	=4,91
- Incertidumbre K	$m/s^2$	=1,5	=1,5

## Montaje y operación

Representación/objetivo	Figura	Página
Componentes mostrados (GHP 5-13 C)	A1	3
Componentes mostrados (GHP 8-15 XD)	A2	4
Volumen de suministro (GHP 5-13 C, GHP 8-15 XD)	B	5
Montaje de la empuñadura (GHP 8-15 XD)	C	6
Montaje de la manguera (GHP 8-15 XD)	D	6
Insertar la varilla de nivel de aceite para la purga (GHP 5-13 C)	E1	7
Insertar el tapón del aceite para la purga (GHP 8-15 XD)	E2	7
Llenar el depósito de detergente (GHP 8-15 XD)	F	8
Conexión del depósito de detergente (GHP 5-13 C)	G	8
Conexión de agua (GHP 5-13 C, GHP 8-15 XD)	H1 - H2	9
Limpieza del filtro (GHP 5-13 C, GHP 8-15 XD)	I1 - I2	10
Conectar la manguera de alta presión y la lanza a la pistola (GHP 5-13 C, GHP 8-15 XD)	J1 - J2	11
Ajustar la presión del agua (GHP 5-13 C, GHP 8-15 XD)	K1 - K2	12
Ajuste de la presión del chorro de la boquilla	L	13
Encendido/apagado (GHP 5-13 C)	M1 - M2	14
Encendido/apagado (GHP 8-15 XD)	N1 - N2	15
Limpieza de la boquilla	O	16
Instrucciones de uso (GHP 5-13 C)	P	16
Accesorios especiales	Q	17

## Instrucciones para la operación

### Instrucciones de trabajo para la limpieza con detergentes

- ▶ Solo use detergentes especialmente diseñados para su uso en limpiadoras de alta presión.
- ▶ Los detergentes no se deberán usar sin diluir. Estos productos son seguros ya que no incorporan ácidos, bases, ni sustancias que dañen al medio ambiente. Recomendamos guardar los productos de limpieza fuera del alcance de los niños. En caso de contacto con los ojos, enjuagarlos inmediatamente con agua abundante; en caso de ingestión consulte inmediatamente a un médico.

Si desea usar detergente:

- **GHP 5-13 C:** Saque la manguera de aspiración al dorso del aparato e introduzca su extremo en la botella con detergente (no se incluye en el suministro).
- **GHP 8-15 XD:** Llene el recipiente con detergente (no incluido en el volumen de suministro).
- Presione la boquilla hacia fuera (= baja presión).
- Accione el gatillo. Poco tiempo después sale espuma por la boquilla.
- **GHP 8-15 XD:** Ajuste la cantidad de detergente con el botón giratorio del recipiente de detergente.
- Gire la boquilla para ajustar el chorro.

Para proteger el medio ambiente le recomendamos que use detergentes con moderación. Observar la dilución recomendada en la etiqueta del detergente.

### Método de limpieza recomendado

Paso 1: Monte la boquilla en abanico y desprendala con ella la suciedad gruesa.

Paso 2: Ponga la boquilla en modo de baja presión para dispensar el producto de limpieza.

Paso 3: Limpie la suciedad disuelta y el detergente con la boquilla en abanico.

Indicación: Al limpiar superficies verticales elimine la suciedad o detergentes procediendo desde abajo hacia arriba. Al enjuagar, proceda desde arriba hacia abajo.

### Varilla de nivel de aceite (GHP 5-13 C) y tapón del aceite (GHP 8-15 XD)

La limpiadora de alta presión se suministra con una tapa para el aceite para el transporte, y con una varilla de nivel de aceite (GHP 5-13 C) o un tapón de aceite (GHP 8-15 XD) para el funcionamiento.

### Alimentación por tomas de agua alternativas

Esta limpiadora de alta presión es autoaspirante y puede aspirar agua de depósitos o fuentes naturales. Es **IMPORTAN-**

TE que el filtro Bosch montado en la entrada de agua esté limpio y que solamente sea aspirada agua limpia.

### Depósitos/recipientes abiertos y aguas naturales

Utilice los accesorios autocebantes. (véase la figura Q - F 016 800 335)

Con este kit la limpiadora de alta presión puede aspirar agua hasta 0,5 m por encima del nivel del agua. Esto puede tardar unos 15 segundos.

Sumerja completamente en el agua la manguera de 3 m para desalojar el aire que contiene. Conecte la manguera de aspiración de 3 m a la limpiadora de alta presión y asegúrese de que el tamiz de aspiración se encuentre sumergido en el agua.

Con la pistola de pulverización desmontada, deje funcionar la limpiadora de alta presión hasta que el agua salga con uni-

formidad de la manguera de alta presión. Desconecte el aparato si sigue sin salir agua después de 25 segundos, y compruebe todas las conexiones. Si sale agua, desconecte la limpiadora de alta presión y monte entonces la pistola y la lanza de pulverización.

Es importante que la manguera y los acoplamientos sean herméticos y de buena calidad, y que las juntas estén en buen estado y que asienten correctamente. Las conexiones no herméticas pueden evitar que el agua sea aspirada.

### Depósito de agua con llave de vaciado

Si desea conectar la limpiadora de alta presión a un depósito provisto de una llave de vaciado adecuada, es necesario conectar primero una manguera de agua (no adjunta) a dicha llave. Abra la llave para que el agua logre desalojar todo el aire que contiene la manguera y conéctela entonces a la limpiadora de alta presión.

## Localización de fallos

Síntomas	Posible causa	Solución
El motor no funciona	No se ha conectado el enchufe	Conectar el enchufe
	Toma de corriente defectuosa	Emplear otra toma de corriente
	Interruptor de seguridad activado o fusible fundido	Rearme el interruptor de seguridad o cambie el fusible y/o enchufe el aparato a una toma de corriente de mayor amperaje
	Cable de prolongación defectuoso	Probar nuevamente sin el cable de prolongación
	El guardamotor se ha activado	Deje enfriar el motor 15 minutos
El motor se detiene	Congelado	Descongelar la bomba, la manguera, o los accesorios
	Interruptor de seguridad activado o fusible fundido	Rearme el interruptor de seguridad o cambie el fusible y/o enchufe el aparato a una toma de corriente de mayor amperaje
	Tensión de red incorrecta	Controlar la tensión de red y verificar que coincida con aquella indicada en la placa de características
	El guardamotor se ha activado	Deje enfriar el motor 15 minutos
Interruptor de seguridad activado	Interruptor de seguridad demasiado sensible	Use una toma de corriente apta para un mayor consumo de corriente
El motor funciona, pero no se genera presión	Boquilla parcialmente obstruida	Limpie la boquilla con el pasador suministrado
Se aprecia el ruido del motor, pero no funciona correctamente	Tensión de red demasiado baja	Verifique que la tensión de red aplicada coincida con aquella indicada en la placa de características.
	Tensión demasiado baja debido al uso de un cable de prolongación	Verifique si es apropiado el cable de prolongación
	El aparato no fue utilizado durante largo tiempo	Diríjase a un servicio técnico autorizado Bosch
	Problema con la función de autoparo	Diríjase a un servicio técnico autorizado Bosch
Presión pulsatoria	Aire en la manguera de agua o bomba	Dejar funcionar la limpiadora de alta presión con la pulverizadora y la llave de agua abiertas teniendo ajustada la boquilla a baja presión, hasta conseguir una presión de trabajo uniforme

Síntomas	Posible causa	Solución
	Abastecimiento de agua deficiente	Verificar que la toma de agua se corresponda con las indicaciones que figuran en los datos técnicos. No deberán utilizarse mangueras de un diámetro inferior a 1/2" o 13 mm
	Filtro de agua obstruido	Limpiar el filtro de agua
	Manguera de agua aplastada o doblada	Tender derecha la manguera de agua
	Manguera de alta presión demasiado larga	Desmontar la prolongación para la manguera de alta presión; la longitud máx. de la manguera de agua es de 7 m
Presión uniforme, pero demasiado baja Observación: Ciertos accesorios provocan una presión reducida	Boquilla desgastada	Cambiar la boquilla
	Válvulas de arranque/detención, desgastadas	Accionar rápidamente el gatillo 5 veces consecutivas
El motor funciona, pero con una presión de trabajo restringida o nula	No se ha conectado el agua	Conectar el agua
	Filtro obstruido	Limpeza del filtro
	Boquilla obstruida	Limpeza de la boquilla
La limpiadora de alta presión se pone a funcionar fortuitamente	Bomba o pistola de pulverización con fugas	Diríjase a un servicio técnico local de Bosch
El aparato tiene fugas	Fugas en bomba	Diríjase a un servicio técnico local de Bosch
No se adiciona detergente	La boquilla ajustable está en la posición de alta presión	Ajustar la boquilla a la posición de baja presión
	Detergente demasiado espeso	Rebajar con agua
	Circuito de detergente con depósitos u obstruido	Enjuagar con agua limpia y eliminar la obstrucción. Si el problema persiste diríjase al servicio técnico Bosch.

## Mantenimiento y servicio

- ▶ Antes de cualquier manipulación en el aparato desconectarlo de la toma de agua.
- ▶ Desconecte el aparato antes de realizar cualquier trabajo de limpieza o mantenimiento y al cambiar los accesorios. Extraiga el enchufe si el aparato trabaja con tensión de red.
- ▶ Las reparaciones deberán realizarse solamente por un taller de servicio autorizado Bosch.

Indicación: Efectúe con regularidad los siguientes trabajos de mantenimiento para conseguir una vida útil larga y un funcionamiento fiable.

Examine periódicamente su aparato en cuanto a daños manifiestos, como una unión floja, o componentes desgastados o dañados.

Verifique el buen estado y el correcto montaje de las cubiertas y dispositivos protectores. Antes de su utilización efectúe los trabajos de mantenimiento y reparación que pudieran estar pendientes. Por motivos de seguridad es necesario que el cable de red solo sea reemplazado por **Bosch** o un servicio técnico autorizado **Bosch**.

Recomendamos llevar el producto a un Servicio Técnico Autorizado Bosch cada 200 horas de servicio.

Limpe los filtros periódicamente una vez por semana. Con vinagre pueden eliminarse más rápidamente incrustaciones calcáreas. Para ello, mantener sumergido en vinagre el filtro durante 30 minutos (ver figuras **11** y **12**).

Limpe la boquilla.

### Después del uso/almacenaje

Desconecte la manguera del grifo.

Desmunte la lanza de la pistola de pulverización.

Oriente hacia abajo la pistola de pulverización y conecte la limpiadora de alta presión.

Accione el gatillo y vacíe completamente el sistema.

Desconecte el aparato, saque el enchufe y guarde el aparato en el lugar de almacenaje.

**ADVERTENCIA:** No deje funcionar en seco la limpiadora de alta presión más de 25 segundos

Guarde la limpiadora de alta presión en un lugar seco.

**ADVERTENCIA:** Los daños derivados de las heladas no quedan cubiertos por la garantía. El agua remanente en la limpiadora de alta presión se congela a temperaturas inferiores a 0 °C y perjudica a la bomba. En zonas con temperaturas inferiores a 4 °C es necesario dejar sin agua la limpiadora de alta presión antes de que comience la época fría.

## Protección del medio ambiente

Los productos químicos contaminantes no deberán acceder al suelo, aguas subterráneas, estanques, ríos, etc.

Al aplicar productos de limpieza observar las indicaciones en el embalaje, y atenerse estrictamente a la concentración prescrita.

Al limpiar vehículos motorizados observar las prescripciones locales: Es imprescindible evitar que el aceite desprendido contamine las aguas subterráneas. Reciclar las materias primas en lugar de desecharlas.

## Servicio técnico y atención al cliente

El servicio técnico le asesorará en las consultas que pueda Ud. tener sobre la reparación y mantenimiento de su producto, así como sobre piezas de recambio. Las representaciones gráficas tridimensionales e informaciones de repuestos se encuentran también bajo: **www.bosch-pt.com**

El equipo asesor de aplicaciones de Bosch le ayuda gustosamente en caso de preguntas sobre nuestros productos y sus accesorios.

Para cualquier consulta o pedido de piezas de repuesto es imprescindible indicar el nº de artículo de 10 dígitos que figura en la placa de características del producto.

### España

Robert Bosch España S.L.U.  
Departamento de ventas Herramientas Eléctricas  
C/Hermanos García Noblejas, 19  
28037 Madrid

Para efectuar su pedido online de recambios o pedir la recogida para la reparación de su máquina, entre en la página [www.herramientasbosch.net](http://www.herramientasbosch.net).

Tel. Asesoramiento al cliente: 902 531 553  
Fax: 902 531554

### México

Robert Bosch, S. de R.L. de C.V.  
Calle Robert Bosch No. 405  
C.P. 50071 Zona Industrial, Toluca – Estado de México  
Tel.: (52) 55 528430-62  
Tel.: 800 6271286  
[www.boschherramientas.com.mx](http://www.boschherramientas.com.mx)

## Direcciones de servicio adicionales se encuentran bajo:

[www.bosch-pt.com/serviceaddresses](http://www.bosch-pt.com/serviceaddresses)

## Eliminación

Los productos, accesorios y embalajes se deberán someter a un proceso de recuperación que respete el medio ambiente.



¡No arroje los productos a la basura!

## Sólo para los países de la UE:

Conforme a la Directiva Europea 2012/19/UE sobre aparatos eléctricos y electrónicos inservibles, tras su transposición en ley nacional, deberán acumularse por separado las herramientas eléctricas para ser sometidas a un reciclaje ecológico.

En el caso de una eliminación inadecuada, los aparatos eléctricos y electrónicos pueden tener efectos nocivos para el medio ambiente y la salud humana debido a la posible presencia de sustancias peligrosas.

**El símbolo es solamente válido, si también se encuentra sobre la placa de características del producto/fabricado.**

## Português

## Indicações de segurança

AVISO! Devem ser lidas todas as indicações de segurança e todas as instruções. A inobservância das indicações de segurança e das instruções pode causar choque elétrico, incêndio e/ou ferimentos graves.

### Descrição dos pictogramas



Indicação geral de perigos.



Jamais apontar o jato de água na direção de pessoas, de animais, do aparelho ou de peças elétricas.

Atenção: O jato de alta pressão pode ser perigoso, se for utilizado indevidamente.



De acordo com as diretivas vigentes, o aparelho não deve ser conectado à rede de água potável sem separação de sistema. Use um separador de sistema conforme IEC 61770

tipo BA.

Água, que passa pelo separador de sistema, não é mais água potável.



### GHP 5-13 C

O disjuntor da fonte de alimentação deve ser  $\geq 16$  A com pelo menos Tipo C.

### Valor de conexão de rede elétrica

#### GHP 5-13 C

**3 600 J10 0..**



Os produtos são previstos para o emprego num abastecimento de corrente elétrica com um valor de conexão de corrente elétrica  $\geq 100$  A por fase e uma tensão nominal de 230 V.

### Impedância da rede

Os valores para a impedância da rede elétrica são especificados nos dados técnicos.

## Indicações de segurança para lavadoras de alta pressão



Devem ser lidas todas as indicações de segurança e todas as instruções. A inobservância das indicações de segurança e das instruções pode causar choque elétrico, incêndio e/ou ferimentos graves.

As placas de advertência e de indicação aplicadas no aparelho contêm importantes indicações para um funcionamento sem nenhum risco.

Além das indicações contidas na instrução de serviço, devem ser consideradas as diretivas gerais de segurança e de proteção contra acidentes.

### Conexão de rede elétrica

- ▶ A tensão da fonte de corrente deve coincidir com as especificações na placa de identificação do produto.
- ▶ É recomendável conectar este produto a uma tomada protegida com um dispositivo de corrente residual de 30 mA.



#### GHP 5-13 C

O disjuntor da fonte de alimentação deve ser  $\geq 16$  A com pelo menos Tipo C.

- ▶ A instalação da alimentação elétrica deve ser realizada por um eletricitista qualificado e deve estar em conformidade com a IEC 60364-1.
- ▶ Se o cabo de conexão ou a ficha de rede estiverem danificados, os reparos devem ser realizados por um centro de atendimento ao cliente autorizado da Bosch.
- ▶ Puxar a ficha da tomada, mesmo se o aparelho permanecer sem vigilância durante pouco tempo.
- ▶ Jamais tocar na ficha de rede com as mãos molhadas.
- ▶ Não puxar a ficha de rede enquanto estiver a trabalhar com o aparelho.
- ▶ Não passar por cima do cabo conexão à rede ou do cabo de extensão, nem esmagá-lo ou esticá-lo, pois isto poderia danificá-lo. Proteger o cabo contra calor, óleo e cantos afiados.
- ▶ O aparelho não deve ser utilizado se o cabo de rede ou se partes importantes, como por exemplo a mangueira de alta pressão, a pistola de pulverização ou os dispositivos de segurança, estiverem danificadas.



Atenção: Cabos de extensão incorretos podem ser perigosos. Ao usar um cabo de extensão, a ficha e a tomada devem ser à prova d'água e

apropriados para uso externo. Ao usar um cabo de extensão, o cabo de extensão deve ter as seguintes dimensões:

- 2,5 mm<sup>2</sup>, máx. comprimento 25 m
- ▶ Nota: Se for usado um cabo de extensão, ele deve ser aterrado de acordo com os regulamentos locais e conectado ao fio terra de sua fonte de alimentação por meio da ficha.
- ▶ As conexões (fichas e tomadas) devem ser mantidas secas e não devem estar deitadas no chão.

- ▶ O limpador de alta pressão não deve ser utilizado perto de pessoas, a não ser que elas também estejam usando um equipamento de proteção pessoal.
- ▶ Usar equipamento de proteção pessoal, tais como óculos protetores, máscara de proteção contra pó etc., como proteção contra salpicos de água, de partículas e/ou contra aerossóis. Não se deve inalar aerossóis quando a água for aspirada de uma fonte externa, pois esta poderia conter substâncias que causam doenças.

### Conexão de água

- ▶ Observar as diretivas da sua firma abastecedora de água.
- ▶ Os aparafusamentos das conexões de mangueira devem ser estanques.
- ▶ Só deve ser utilizada uma mangueira com um diâmetro de 12,7 mm (1/2").
- ▶ O aparelho não deveria nunca ser conectado, sem válvula de retorno, a um abastecimento de água potável. Água, que passou pela válvula de retorno, não é mais considerada como sendo potável.
- ▶ A mangueira de alta pressão não deve apresentar danos (risco de rutura). Uma mangueira de alta pressão danificada deve ser substituída imediatamente. Só devem ser utilizadas mangueiras e conexões recomendadas pelo fabricante.
- ▶ Mangueiras de alta pressão, guarnições e acoplamentos são importantes para a segurança do aparelho. Só se deve utilizar mangueiras, guarnições e acoplamentos recomendados pelo fabricante.
- ▶ Na conexão de água só deve ser usada água limpa ou filtrada.

### Utilização

- ▶ Durante o uso de limpadores de alta pressão podem formar-se aerossóis. A inalação de aerossóis é nociva à saúde.
- ▶ Bocais blindados podem reduzir o efeito de aerossol. Se necessário, use um equipamento de proteção apropriado (PSA) contra respingos de água, por ex. óculos de proteção, máscara de proteção contra pó etc., para se proteger contra água, partículas e/ou aerossóis refletidos de objetos.
- ▶ Alta pressão pode fazer com que objetos sejam atirados. Se necessário, use um equipamento de proteção pessoal apropriado, por ex. óculos de proteção.
- ▶ Verificar antes da utilização, se o aparelho e os acessórios estão funcionando de forma correta e segura. Se o aparelho não estiver funcionando perfeitamente, este não deve ser operado.
- ▶ O produto só deve ser usado na posição de trabalho exibida nas figuras **M1** ou **N2**.
- ▶ Todas as peças condutoras de corrente elétrica devem ser protegidas contra respingos de água.
- ▶ O jato de água do bocal cria um contralpe da pistola de pulverização. Portanto, se deve segurar a pistola de pulverização com ambas as mãos.



- ▶ Não apontar o jato de água em direção do limpador de alta pressão.
- ▶ Não apontar o jato de água na sua direção nem de outras pessoas, para limpar roupas ou sapatos.
- ▶ O gatilho da pistola de pulverização não deve ser preso temporariamente nem permanentemente na posição „ON“.
- ▶ As partes metálicas podem se tornar quentes após um uso prolongado. Se necessário, devem ser usadas luvas de proteção.
- ▶ Não use a lavadora de alta pressão com mau tempo; especialmente quando há ameaça de tempestade.
- ▶ Se o aparelho for utilizado em áreas de risco (p. ex. Postos de gasolina), devem ser observadas as respetivas diretivas de segurança. É proibida a operação em recintos com risco de explosão.
- ▶ Não processe superfícies que contenham amianto ou outras substâncias nocivas à saúde.
- ▶ Para evitar danos devido ao jato de alta pressão, deverá apenas limpar pneus de veículos/válvulas a uma distância mínima de 30 cm. O primeiro indício é uma descoloração do pneu. Pneus de veículos/válvulas danificados representam um perigo mortal.
- ▶ Não devem ser aspirados líquidos que contenham solventes, ácidos não diluídos, acetona ou solventes, inclusive benzina, diluente de cores e fuelóleo, pois as suas neblinas são altamente inflamáveis, explosivas e venenosas.

## Evacuar o ar do limpador de alta pressão e das mangueiras

**Nota:** Evacuar o ar do limpador de alta pressão após cada conexão ao abastecimento de água, com os seguintes passos:

Deixar o interruptor de rede em DESLIGADO (0).

Remover a lança da pistola de pulverização.

- Assim que o gatilho for pressionado, escapa, audivelmente, ar e água da pistola de pulverização. Se deve manter o gatilho pressionado até a água sair uniformemente. Soltar o gatilho.
- Montar a lança.
- Ligar o limpador de alta pressão através do interruptor de rede.
- Acionar o bloqueio de ligação e, em seguida, o gatilho da pistola de pulverização.

## Operação

- ▶ A pessoa operadora só deve utilizar o produto conforme as disposições. Considerar as características locais. Ao trabalhar deverá tomar cuidado com as outras pessoas, especialmente com as crianças.
- ▶ O aparelho só deve ser utilizado por pessoas, encarregadas e familiarizadas com a utilização ou manuseio ou que comprovaram devidamente a capacidade de comando do aparelho. O aparelho não deve ser operado por crianças nem adolescentes.

- ▶ Jamais se deve permitir que as crianças e pessoas com capacidades físicas, sensoriais ou mentais limitadas ou com falta de experiência e/ou falta de conhecimento e/ou não familiarizadas com estas instruções utilizem o produto. As diretivas nacionais podem limitar a idade do utilizador.
- ▶ Crianças devem ser supervisionadas para garantir que elas não brinquem com o produto.
- ▶ O aparelho não deve nunca ser deixado sem vigilância quando estiver ligado.
- ▶ O jato de água que sai do bocal de alta pressão produz um contragolpe. Por isto a pistola de pulverização e a lança de pulverização devem ser seguradas firmemente com ambas as mãos.
- ▶ Jamais se deve utilizar o bocal rotativo ou o jato pontual para a limpeza de veículos.

## Transporte

- ▶ Desligar e proteger o aparelho antes do transporte.

## Acessórios e peças de reposição

- ▶ Só devem ser utilizados acessórios e peças de reposição liberados pelo fabricante. Acessórios originais e peças de reposição originais asseguram o funcionamento correto do aparelho.

## Símbolos

Os símbolos a seguir são importantes para a leitura e para a compreensão destas instruções de serviço. Os símbolos e os seus significados devem ser memorizados. A interpretação correta dos símbolos ajuda a usar o produto de modo melhor e mais seguro.

Símbolo	Significado
	Direção do movimento
	Direção da reação
	Peso
	Ligado
	Desligado
Lo	Baixa pressão
Hi	Alta pressão
	Acessórios

## Descrição do produto e da potência



**Devem ser lidas todas as indicações de segurança e todas as instruções.** A inobservância das indicações de segurança e das instruções pode causar choque elétrico, incêndio e/ou ferimentos graves.

Respeite as figuras na parte da frente do manual de instruções.

### Utilização conforme as disposições

Este produto é destinado às crescentes demandas do setor artesanal e comercial, quando são utilizados acessórios e produtos de limpeza corretos.

A utilização conforme as disposições refere-se a uma temperatura ambiente entre 0 °C e 40 °C.

### Componentes ilustrados (ver figuras A1–A2)

- (1) Gatilho
- (2) Bloqueio de ativação para gatilho(desligado)
- (3) Pistola de pulverização
- (4) Aparafusamento da lança de pulverização
- (5) Lança de pulverização de aço inoxidável
- (6) Bocal
- (7) Conexão da mangueira de alta pressão (pistola de pulverização)
- (8) Pega
- (9) Porta-cabo
- (10) Vareta indicadora do nível de óleo (GHP 5-13 C)  
Tampa de óleo (GHP 8-15 XD)
- (11) Ajuste da pressão
- (12) Peça de conexão para mangueira de alta pressão (GHP 5-13 C)
- (13) Conexão de água

- (14) Manómetro
- (15) Interruptor de rede
- (16) Mangueiras de alta pressão
- (17) Rodas de transporte (GHP 8-15 XD)
- (18) Parafuso doseador de agente de limpeza (GHP 8-15 XD)
- (19) Tanque de agente de limpeza (GHP 8-15 XD)
- (20) Pé de borracha
- (21) Suporte da lança de pulverização inferior (GHP 8-15 XD)
- (22) Compartimento de armazenamento
- (23) Manivela do tambor de mangueira (GHP 8-15 XD)
- (24) Tambor de mangueira (GHP 8-15 XD)
- (25) Pega de transporte adicional (GHP 8-15 XD)
- (26) Suporte da lança de pulverização superior (GHP 8-15 XD)
- (27) Mangueira de sucção do agente de limpeza (GHP 5-13 C)

**Acessórios apresentados ou descritos não pertencem ao volume de fornecimento. Todos os acessórios encontram-se no nosso programa de acessórios.**

A numeração dos componentes ilustrados refere-se à aparência do produto nas páginas de gráficos.

### Dados técnicos

Limpador de alta pressão		GHP 5-13 C	GHP 8-15 XD
Número do produto		<b>3 600 J10 0..</b>	<b>3 600 J10 3..</b>
Consumo nominal	kW	2,3	4,0
Máx. temperatura de alimentação	°C	50	50
Min. quantidade de entrada de água	l/min	8,3	12,6
Pressão nominal	MPa	13	15
Máxima pressão de trabalho	MPa	14	16
Vazão	l/h	450	750
Máxima pressão de entrada	MPa	1	1
Força de contra-golpe da lança com máxima pressão	N	22,11	33,24
Isolação do motor		Classe F	Classe F
Tipo de proteção do motor		IPX5	IPX5
Tanque para produto de limpeza		-	l
Função Autostop		●	●
Impedância da rede	Ω	0,358	-
Peso conforme EPTA-Procedure 01:2014	kg	20,0	46,9
Classe de proteção		/I	/I

<b>Limpador de alta pressão</b>	<b>GHP 5-13 C</b>	<b>GHP 8-15 XD</b>
---------------------------------	-------------------	--------------------

Número de série	Vide número de série (placa de identificação) na lavadora de alta pressão
-----------------	---

As indicações valem para tensões nominais [U] de 240 V. Estas indicações podem variar dependendo de tensões inferiores e dos modelos específicos dos países.

Processos de ligação provocam uma breve redução de tensão. No caso de condições de rede desfavoráveis, o funcionamento de outros aparelhos pode ser prejudicado. Em caso de impedâncias de rede inferiores aos valores acima mencionados não é de se esperar avarias. Em caso de dúvidas, por favor, entre em contacto com o seu provedor de energia elétrica.

### Informações sobre ruídos/vibrações

3 600 J10 0..

3 600 J10 3..

Valores de emissão de ruídos averiguados de acordo com a **EN 60335-2-79**

O nível de ruído avaliado como A do aparelho é tipicamente:

– Nível de pressão acústica	dB(A)	<b>81,8</b>	<b>85,5</b>
– Incerteza K	dB	<b>=3,0</b>	<b>=3,0</b>

#### Utilizar proteção auricular!

Totais valores de vibrações ah (soma dos vetores de três direções) e incerteza K averiguados conforme **EN 60335-2-79**

– Valor de emissão de vibrações $a_{rh}$	$m/s^2$	<b>=3,12</b>	<b>=4,91</b>
– Incerteza K	$m/s^2$	<b>=1,5</b>	<b>=1,5</b>

## Montagem e funcionamento

Apresentação/Objetivo de ação	Figura	Página
Componentes ilustrados (GHP 5-13 C)	<b>A1</b>	3
Componentes ilustrados (GHP 8-15 XD)	<b>A2</b>	4
Volume de fornecimento (GHP 5-13 C, GHP 8-15 XD)	<b>B</b>	5
Montar a pega (GHP 8-15 XD)	<b>C</b>	6
Montar a mangueira (GHP 8-15 XD)	<b>D</b>	6
Colocar a vareta indicadora do nível de óleo para ventilação (GHP 5-13 C)	<b>E1</b>	7
Colocar a tampa do óleo para ventilação (GHP 8-15 XD)	<b>E2</b>	7
Encher o tanque de agente de limpeza (GHP 8-15 XD)	<b>F</b>	8
Conectar o tanque de agente de limpeza (GHP 5-13 C)	<b>G</b>	8
Conexão de água (GHP 5-13 C, GHP 8-15 XD)	<b>H1 – H2</b>	9
Limpeza de filtro (GHP 5-13 C, GHP 8-15 XD)	<b>I1 – I2</b>	10

Apresentação/Objetivo de ação	Figura	Página
Conectar a mangueira de alta pressão e a lança à pistola de pulverização (GHP 5-13 C, GHP 8-15 XD)	<b>J1 – J2</b>	11
Ajustar a pressão da água (GHP 5-13 C, GHP 8-15 XD)	<b>K1 – K2</b>	12
Ajustar a pressão do jato do bocal	<b>L</b>	13
Ligar/desligar (GHP 5-13 C)	<b>M1 – M2</b>	14
Ligar/desligar (GHP 8-15 XD)	<b>N1 – N2</b>	15
Limpar o bocal	<b>O</b>	16
Indicação de trabalho (GHP 5-13 C)	<b>P</b>	16
Acessórios	<b>Q</b>	17

## Indicações de trabalho

### Instruções de trabalho para o uso de produtos de limpeza

- ▶ Utilize apenas produtos de limpeza especialmente apropriados para lavadoras de alta pressão.
- ▶ Os produtos de limpeza não devem ser utilizados sem terem sido diluídos. Estes produtos são seguros, porque não contém ácidos, lixívia nem substâncias nocivas ao meio ambiente. Recomendamos que os produtos de limpeza sejam guardados em local fora do alcance das crianças. Se o produto de limpeza entrar em contacto

com os olhos, deverá limpar bem com água, se for engolido, deverá consultar imediatamente um médico.

Para usar produtos de limpeza:

- **GHP 5-13 C:** Puxar a mangueira de aspiração para fora do aparelho, pelo lado de trás e enfiá-la na garrafa com produtos de limpeza (não incluído no volume de fornecimento).
- **GHP 8-15 XD:** Encher o recipiente com agente de limpeza (não incluído no volume de fornecimento).
- Premir o bocal para fora (= baixa pressão).
- Premir o gatilho. Depois de um curto período sai espuma do bocal.
- **GHP 8-15 XD:** Ajustar a quantidade de agente de limpeza usando o botão rotativo no recipiente de agente de limpeza.
- Girar o bocal para ajustar o jato.

Por motivos ambientais, recomendamos a utilização moderada de produtos de limpeza. Seguir as instruções de diluição no rótulo do produto de limpeza.

### Método de limpeza recomendável

Passo 1: Montar o bocal de jato plano e remover a sujidade com ele.

Passo 2: Defina o bocal para o modo de baixa pressão para distribuir agente de limpeza.

Passo 3: Usar o bocal de jato plano para remover a sujidade solta e o produto de limpeza.

Nota: Limpar começando pelas superfícies verticais, com o produto de limpeza em baixo e continuar subindo. Trabalhar de cima para baixo ao enxaguar.

### Vareta indicadora do nível de óleo (GHP 5-13 C) e tampa do óleo (GHP 8-15 XD)

A lavadora de alta pressão é fornecida com tampa de fechamento do óleo para o transporte e com uma vareta indicadora do nível de óleo (GHP 5-13 C) ou tampa do óleo (GHP 8-15 XD) quando em uso.

## Busca de erros

Sintomas	Possível causa	Solução
O motor não arranca	A ficha não está conectada	Conectar a ficha
	Tomada com defeito	Utilizar uma outra tomada
	Disjuntor ativado/fusível queimado	Reinicie o disjuntor ou troque o fusível e/ou mude para um circuito elétrico diferente com um consumo de amperes mais alto
	Cabo de extensão danificado	Tentar sem cabo de extensão
	A proteção do motor foi ativada	Deixar o motor arrefecer por 15 minutos
O motor para	Congelado	Descongelar a bomba, a mangueira de água ou os acessórios
	Disjuntor ativado/fusível queimado	Reinicie o disjuntor ou troque o fusível e/ou mude para um circuito elétrico diferente com um consumo de amperes mais alto

### Utilização em pontos de água alternativos

Esta lavadora de alta pressão dispõe de um sistema autoaspirante e permite a aspiração de água de recipientes e de fonte naturais. É **IMPORTANTÉ** que o filtro Bosch seja limpo e inserido na entrada de água e que só seja aspirada água limpa.

### Tanques/recipientes abertos e águas naturais

Utilizar os acessórios auto-aspirantes. (veja figura Q - F 016 800 335)

Com este acessório, a lavadora de alta pressão pode aspirar água, de uma altura de 0,5 m acima do nível lençol freático. Isto pode demorar até aprox. 15 segundos.

Mergulhar a mangueira de 3 m, completamente, na água, para deslocar o ar. Conectar a mangueira de aspiração de 3 m à lavadora de alta pressão e assegurar que o crivo de aspiração permaneça debaixo da água.

Deixar a lavadora de alta pressão funcionar com a pistola de pulverização removida, até que a água escoe uniformemente da mangueira de alta pressão. Se, após 25 segundos, ainda não sair água, se deve desligar e verificar todas as conexões. Quando a água flui, se deve desligar a lavadora de alta pressão e conectar a pistola de pulverização e a lança de pulverização para o trabalho.

É importante que a mangueira e os acoplamentos sejam de boa qualidade, que não estejam unidos e que as vedações não estejam danificadas e que estejam, corretamente, inseridas. Conexões com fugas podem impedir a aspiração.

### Recipiente de água com a torneira de purga

Se a lavadora de alta pressão tiver que ser conectada a um tanque com uma respetiva torneira de descarga apropriada, a mangueira de água (se fornecida) deve, primeiramente, ser conectada à torneira. Abrir a torneira para purgar todo o ar da mangueira e, em seguida, conectá-la à lavadora de alta pressão.

Sintomas	Possível causa	Solução
Disjuntor ativado	A tensão de rede elétrica não é correta	Testar a tensão de rede elétrica, pois esta deve corresponder às indicações da placa de características
	A proteção do motor foi ativada	Deixar o motor arrefecer por 15 minutos
O motor funciona, mas não há pressão	Disjuntor demasiado fraco	Mude para um circuito elétrico diferente no qual seja possível um consumo mais alto de energia
	Bocal parcialmente obstruído	Limpar o bocal com o pino fornecido
	Insuficiente tensão de rede	Verificar se a tensão da rede elétrica corresponde às indicações da placa de características.
	Tensão baixa demais devido à utilização de um cabo de extensão	Controlar se o cabo de extensão é adequado
Se ouve o motor a funcionar, mas ele não funciona	O aparelho não foi utilizado durante muito tempo	Entre em contacto com o serviço pós venda autorizado Bosch
	Problemas com a função Autostop	Entre em contacto com o serviço pós venda autorizado Bosch
	Ar na mangueira de água ou na bomba	Deixar a lavadora de alta pressão funcionar com pistola de pulverização aberta, torneira de água aberta e com o bocal ajustado a baixa pressão, até ser alcançada uma pressão de trabalho uniforme
Pressão pulsante	Abastecimento de água incorreto	Verificar se a conexão da água está em conformidade com as especificações dos dados técnicos. As menores mangueiras de água com autorização de serem usadas, são as de 1/2" ou com Ø de 13 mm
	Filtro de água obstruído	Limpar o filtro de água
	Mangueira de água esmagada ou dobrada	Instalar a mangueira de água de forma reta
	Mangueira de alta pressão muito longa	Retirar a extensão da mangueira de alta pressão, máx. comprimento de mangueira de água de 7 m
	Bocal gasto	Substituir o bocal
Pressão uniforme, no entanto baixa demais Nota: Um determinado acessório causa uma baixa pressão	Válvula de partida/parada está gasta	Acionar o gatilho 5 vezes repetidamente
	Água não conectada	Ligar a água
O motor funciona, mas a pressão é limitada ou não há pressão de trabalho	Filtro obstruído	Limpar o filtro
	Bocal obstruído	Limpar o bocal
A lavadora de alta pressão se liga por conta própria	Bomba ou pistola de pulverização não estão estanques	Entre em contacto com o serviço pós venda local Bosch
Aparelho não estanque	Bomba não estanque	Entre em contacto com o serviço pós venda local Bosch
Não sai produto de limpeza	Bocal ajustável para ajuste de alta pressão	Ajustar o bocal para pressão baixa
	O produto de limpeza é demasiado espesso	Diluir com água
	Depósitos ou obstruções no circuito do produto de limpeza	Enxaguar com água limpa e eliminar as obstruções. Se o problema persistir, entre em contacto com o serviço de atendimento ao cliente Bosch.

## Manutenção e serviço

- ▶ Antes de qualquer trabalho no aparelho, deve-se desconectar a conexão de água.
- ▶ Desligar o aparelho antes de todos os trabalhos de limpeza e de manutenção e antes de substituir os acessórios. Puxar a ficha se o aparelho for operado com tensão de rede.
- ▶ Manutenções só devem ser efetuadas por oficinas de serviço pós-venda autorizadas Bosch.

Nota: Executar os seguintes trabalhos de manutenção em intervalos regulares para assegurar uma utilização longa e fiável.

Verificar regularmente se o aparelho apresenta deficiências evidentes, como por exemplo fixações soltas e peças gastas ou danificadas.

Verificar se as coberturas e os dispositivos de proteção não estão danificados e se estão corretamente posicionados. Executar eventuais trabalhos de manutenção e de reparação necessários antes da utilização. Para evitar riscos de segurança ao trocar o cabo de alimentação, isso só pode ser realizado pela **Bosch** ou por um serviço de atendimento ao cliente autorizado da Bosch.

Recomendamos que o produto seja reparado por um centro de serviço autorizado da Bosch a cada 200 horas de operação.

Limpar o filtro, regularmente, uma vez por semana. Os depósitos de calcário podem ser removidos, mais rapidamente, com vinagre. Para tal deve-se colocar o filtro durante 30 minutos em vinagre (ver figuras **11** e **12**).

Limpar o bocal.

### Após a utilização/arrecadação

Remover a mangueira da torneira de água.

Remover a lança da pistola de pulverização.

Apontar a pistola de pulverização para baixo e ligar o limpador de alta pressão.

Apertar o gatilho e esvaziar todo o sistema.

Desligue o aparelho, puxe a ficha de rede da tomada e guarde o aparelho para armazenamento.

**AVISO:** O limpador de alta pressão não deve funcionar a seco por mais de 25 segundos

O limpador de alta pressão deve ser armazenado em um local seco.

**AVISO:** Danos devido a geada são excluídos da garantia. A água que permanece no limpador de alta pressão congela a temperaturas abaixo de 0 °C e destrói a bomba. Em zonas com temperaturas abaixo de 4 °C, o limpador de alta pressão deve ser esvaziado após a última utilização antes da época fria.

### Proteção do meio ambiente

Produtos químicos nocivos ao meio ambiente não devem alcançar o chão, lençóis freáticos, lagos, rios etc.

Ao utilizar produtos de limpeza, deverá seguir estritamente as indicações sobre a embalagem e a concentração prescrita.

Observar as diretivas legais locais ao limpar veículos motorizados: Deve evitar que óleo pulverizado alcance lençóis freáticos. Reciclagem das matérias-primas em vez de eliminação de resíduos.

## Serviço pós-venda e aconselhamento

O serviço pós-venda responde às suas perguntas a respeito de serviços de reparação e de manutenção do seu produto, assim como das peças sobressalentes. Desenhos explodidos e informações acerca das peças sobressalentes também em:

**www.bosch-pt.com**

A nossa equipa de consultores Bosch esclarece com prazer todas as suas dúvidas a respeito dos nossos produtos e acessórios.

Indique para todas as questões e encomendas de peças sobressalentes a referência de 10 dígitos de acordo com a placa de características do produto.

### Brasil

Robert Bosch Ltda. – Divisão de Ferramentas Elétricas  
Rodovia Anhanguera, Km 98 - Parque Via Norte  
13065-900, CP 1195  
Campinas, São Paulo  
Tel.: 0800 7045 446  
[www.bosch.com.br/contato](http://www.bosch.com.br/contato)

### Portugal

Robert Bosch LDA  
Avenida Infante D. Henrique  
Lotes 2E – 3E  
1800 Lisboa  
Para efetuar o seu pedido online de peças entre na página [www.ferramentasbosch.com](http://www.ferramentasbosch.com).  
Tel.: 21 8500000  
Fax: 21 8511096

### Encontra outros endereços da assistência técnica em:

[www.bosch-pt.com/serviceaddresses](http://www.bosch-pt.com/serviceaddresses)

## Eliminação

Produtos, acessórios e embalagens devem ser enviados a uma reciclagem compatível com o meio ambiente.



Não jogue produtos no lixo doméstico!

### Apenas para países da UE:

De acordo com a diretiva europeia 2012/19/UE para aparelhos elétricos e eletrônicos velhos, e com as respetivas realizações nas leis nacionais, as ferramentas elétricas que

não servem mais para a utilização, devem ser enviadas separadamente a uma reciclagem ecológica.

No caso de uma eliminação incorreta, os aparelhos elétricos e eletrônicos antigos podem ter efeitos nocivos no ambiente e na saúde humana devido à possível presença de substâncias perigosas.

## Italiano

### Indicazioni di sicurezza

**AVVERTIMENTO!** Leggere tutte le indicazioni di sicurezza e le istruzioni operative. La mancata osservanza delle istruzioni e delle indicazioni di sicurezza può essere causa di scosse elettriche, incendi e/o lesioni di grave entità.

#### Descrizione dei simboli



Allarme generale di pericolo.



Mai dirigere il getto d'acqua su persone, animali, l'apparecchio e neppure su componenti elettrici.

Attenzione: Il getto ad alta pressione può essere pericoloso se viene utilizzato in modo improprio.



Conformemente alle norme in vigore, l'apparecchio non può essere collegato ad una rete dell'acqua potabile senza disconnettore. Utilizzare un disconnettore secondo IEC 61770 Ti-

po BA.

L'acqua che passa attraverso il disconnettore non è più acqua potabile.



#### GHP 5-13 C

L'interruttore automatico dell'alimentazione elettrica dovrebbe avere  $\geq 16$  A con almeno Tipo C.

#### Potenza massima assorbita

##### GHP 5-13 C

**3 600 J10 0..**



I prodotti sono previsti per l'impiego ad un'alimentazione di corrente con una potenza massima assorbita  $\geq 100$  A per fase ed una tensione nominale di 230 V.

#### Impedenza della rete

I valori per l'impedenza della rete sono indicati nei dati tecnici.

#### Indicazioni di sicurezza per idropulitrici



Leggere tutte le indicazioni di sicurezza e le istruzioni operative. La mancata osservanza delle istruzioni e delle indicazioni di sicurezza può essere causa di scosse elettriche, incendi e/o lesioni di grave entità.

Le targhette di avviso e di segnalazione applicate sull'apparecchio forniscono indicazioni importanti volte ad assicurare un funzionamento senza pericoli.

Oltre alle indicazioni contenute nelle istruzioni d'uso devono essere rispettate anche le vigenti norme generali di sicurezza ed antinfortunistiche.

#### Collegamento all'alimentazione elettrica

- ▶ La tensione riportata sulla targhetta di identificazione del prodotto deve corrispondere alla tensione della rete elettrica di alimentazione.
- ▶ Si consiglia di collegare questo prodotto soltanto ad una presa di corrente protetta con un interruttore di sicurezza per correnti di guasto con 30 mA.



##### GHP 5-13 C

L'interruttore automatico dell'alimentazione elettrica dovrebbe avere  $\geq 16$  A con almeno Tipo C.

- ▶ L'installazione dell'alimentazione elettrica deve essere effettuata da un elettricista qualificato e deve essere conforme alla norma IEC 60364-1.
- ▶ Se il cavo di collegamento o la spina di rete sono danneggiati, la riparazione deve essere effettuata da un punto di assistenza autorizzato Bosch.
- ▶ Staccare la spina dalla presa elettrica prima di lasciare l'apparecchio incustodito anche per un breve periodo di tempo.
- ▶ Non afferrare mai la spina di rete con mani bagnate.
- ▶ Non staccare la spina di rete mentre si lavora con l'apparecchio.
- ▶ Non passare con veicoli sul cavo di collegamento alla rete oppure sul cavo di prolunga, non schiacciarli né sottoporli a strappi in quanto potrebbero subire dei danni. Proteggere il cavo da calore troppo forte, da olio e da spigoli taglienti.
- ▶ Non utilizzare l'apparecchio se il cavo di rete oppure parti importanti come tubo flessibile alta pressione, pistola a spruzzo oppure dispositivi di sicurezza sono danneggiati.



Attenzione: Cavi di prolunga non conformi alle norme possono essere pericolosi. In caso di impiego di un cavo di prolunga, la spina ed il giunto devono essere di tipo impermeabile all'acqua e per l'impiego all'aperto.

In caso di impiego di un cavo di prolunga lo stesso deve avere le seguenti dimensioni:

- 2,5 mm<sup>2</sup>, max. lunghezza 25 m
- ▶ Avvertenza: Utilizzando un cavo di prolunga lo stesso deve essere messo a terra conformemente alle norme vigenti e deve essere collegato, tramite la spina, al cavo di messa a terra dell'alimentazione elettrica.
- ▶ I collegamenti (spine e prese) dovrebbero essere mantenuti asciutti e non devono appoggiare a terra.
- ▶ Non mettere in funzione l'idropulitrice in prossimità di persone, a meno che le stesse indossino anche loro un equipaggiamento protettivo personale.

- ▶ Indossare l'equipaggiamento protettivo personale, ad es. occhiali di protezione, mascherina antipolvere ecc., quale protezione dall'acqua che spruzza indietro, particelle e/o aerosol. Non respirare aerosol se l'acqua viene aspirata da una fonte esterna, l'acqua potrebbe contenere sostanze nocive per la salute.

### Attacco dell'acqua

- ▶ Rispettare le prescrizioni dell'Ente locale addetto all'erogazione dell'acqua.
- ▶ I collegamenti a vite di tutti i tubi flessibili di collegamento devono essere a perfetta tenuta ermetica.
- ▶ Utilizzare esclusivamente un tubo flessibile rinforzato con un diametro di 12,7 mm (1/2").
- ▶ L'apparecchio non deve essere collegato in nessun caso ad un'alimentazione dell'acqua potabile senza una valvola di riflusso. L'acqua che è passata attraverso la valvola di riflusso viene ritenuta non più potabile.
- ▶ Il tubo flessibile alta pressione non deve essere danneggiato (pericolo di scoppio). Sostituire immediatamente un tubo flessibile alta pressione danneggiato. Possono essere utilizzati esclusivamente tubi flessibili e raccordi consigliati dal produttore.
- ▶ Tubi flessibili alta pressione, raccordi e giunti sono importanti per la sicurezza dell'apparecchio. Utilizzare esclusivamente tubi flessibili, raccordi e giunti consigliati da parte del produttore.
- ▶ All'attacco dell'acqua deve essere utilizzata esclusivamente acqua pulita o filtrata.

### Impiego

- ▶ Durante l'uso di idropultrici possono formarsi aerosol. L'inalazione di aerosol è dannosa per la salute.
- ▶ Bocchette schermate possono ridurre l'effetto aerosol. Indossare, se necessario, un equipaggiamento di protezione adatto (PPE) contro spruzzi d'acqua, ad es. occhiali di protezione, mascherina protettiva contro la polvere ecc., per proteggersi da acqua, particelle e/o aerosol che vengono scagliati indietro dagli oggetti.
- ▶ L'alta pressione può far rimbalzare indietro gli oggetti. Se necessario indossare un equipaggiamento personale di protezione adatto, ad es. occhiali di protezione.
- ▶ Prima di utilizzare l'apparecchio con gli accessori è necessario controllare il perfetto stato e la sicurezza di funzionamento. L'apparecchio non può essere utilizzato se il suo stato generale non dovesse risultare perfetto.
- ▶ Utilizzare il prodotto esclusivamente come nella posizione di lavoro illustrata nelle figure **M1** o **N2**.
- ▶ Tutte le parti conduttrici di corrente nel settore operativo devono essere protette contro gli spruzzi dell'acqua.
- ▶ Il getto d'acqua dalla bocchetta genera un contraccolpo della pistola a spruzzo. Per questa ragione tenere la pistola a spruzzo con entrambe le mani.
- ▶ Non dirigere il getto d'acqua verso l'idropultrice.
- ▶ Non dirigere mai il getto d'acqua verso sé stessi oppure altri per pulire indumenti o scarpe.

- ▶ Il grilletto della pistola a spruzzo non deve essere bloccato né temporaneamente né permanentemente in posizione "ON".
- ▶ Le parti metalliche si possono riscaldare notevolmente dopo un lungo impiego. Se necessario, mettere guanti di protezione.
- ▶ Non lavorare con l'idropultrice in caso di maltempo, in modo particolare se minaccia un temporale.
- ▶ In caso di impiego dell'apparecchio in zone pericolose (p. es. distributori di benzina), devono essere rispettate le relative norme di sicurezza. È proibito utilizzare l'apparecchio in locali soggetti al pericolo di esplosioni.
- ▶ Non lavorare alcuna superficie che contenga amianto o altre sostanze nocive per la salute.
- ▶ Per evitare danni causati dal getto ad alta pressione, pulire pneumatici per veicoli/valvole esclusivamente mantenendo una distanza minima di 30 cm. Primo indizio per il danneggiamento è uno scolorimento del pneumatico. Pneumatici per veicoli/valvole danneggiati comportano seri pericoli per la vita.
- ▶ Non devono essere mai aspirati liquidi che contengono solventi, acidi non diluiti, acetone oppure solventi compresi benzina, diluenti per colori ed olio combustibile, in quanto questi prodotti nebulizzati sono altamente infiammabili, esplosivi e velenosi.

### Disaerazione dell'idropultrice e dei tubi flessibili

**Nota:** Dopo ogni collegamento all'alimentazione dell'acqua disaerare l'idropultrice effettuando le seguenti operazioni: Lasciare l'interruttore principale su OFF (0).

Rimuovere la lancia dalla pistola a spruzzo.

- Non appena il grilletto viene premuto, si scarica percettibilmente aria e acqua dalla pistola a spruzzo. Tenere premuto il grilletto fino a quando l'acqua fuoriesce uniformemente. Rilasciare il grilletto.
- Montare la lancia.
- Accendere l'idropultrice all'interruttore principale.
- Azionare il pulsante di sicurezza e successivamente il grilletto sulla pistola a spruzzo.

### Impiego

- ▶ La persona che usa il prodotto può utilizzarlo esclusivamente in modo conforme alle norme d'uso. Tenere sempre presente le specifiche condizioni locali. Durante il lavoro stare sempre attenti alle altre persone ed in modo particolare ai bambini.
- ▶ L'apparecchio può essere utilizzato esclusivamente da persone precedentemente istruite nell'uso e nel trattamento oppure da persone che possono dimostrare di essere in grado di operare con l'apparecchio stesso. L'apparecchio non può essere utilizzato da bambini o ragazzi.
- ▶ Non permettere in nessun caso l'uso del prodotto a bambini, persone con capacità fisiche, sensoriali o mentali ridotte oppure a cui manchi esperienza e/o conoscenza e/o a persone che non abbiano familiarità con le presenti



istruzioni. Le norme nazionali prevedono eventualmente dei limiti di restrizione relativamente all'età dell'operatore.

- ▶ I bambini dovrebbero essere sorvegliati per assicurarsi che non giochino con il prodotto.
- ▶ Non lasciare mai l'apparecchio incustodito quando è acceso.
- ▶ Il getto d'acqua che fuoriesce dall'ugello ad alta pressione genera un contraccolpo. Per questa ragione tenere saldamente con entrambe le mani la pistola a spruzzo e la lancia.
- ▶ Non utilizzare in nessun caso la lancia con getto a rotazione oppure il getto puntiforme per la pulizia di automezzi.

### Trasporto







- ▶ Prima del trasporto spegnere l'apparecchio ed assicurarlo.

### Accessori e parti di ricambio

- ▶ Possono essere utilizzati soltanto accessori e parti di ricambio espressamente approvati dal produttore. Accessori originali e parti di ricambio originali garantiscono un funzionamento senza disturbi dell'apparecchio.

### Simboli

I simboli seguenti sono importanti per la lettura e la comprensione delle istruzioni d'uso. Memorizzare i simboli ed il loro significato. Un'interpretazione corretta dei simboli contribuisce ad utilizzare meglio ed in modo più sicuro il prodotto.

Simbolo	Significato
	Direzione di movimento
	Direzione di reazione
	Peso
	Acceso
	Spento
Lo	Bassa pressione
Hi	Alta pressione
	Accessori

## Descrizione del prodotto e caratteristiche



**Leggere tutte le indicazioni di sicurezza e le istruzioni operative.** La mancata osservanza delle istruzioni e delle indicazioni di sicurezza può essere causa di scosse elettriche, incendi e/o lesioni di grave entità.

Si prega di osservare le immagini nella prima parte delle istruzioni per l'uso.

### Uso conforme alle norme

Questo prodotto è concepito per le elevate esigenze nel campo artigianale e professionale, impiegando gli accessori e i detergenti corretti.

L'uso conforme alle norme si riferisce ad una temperatura ambiente tra 0 °C e 40 °C.

### Componenti illustrati (vedi figure A1-A2)

- (1) Grilletto
- (2) Pulsante di sicurezza per grilletto (off)
- (3) Pistola a spruzzo
- (4) Avvitamento della lancia
- (5) Lancia in acciaio inossidabile
- (6) Bocchetta
- (7) Collegamento tubo flessibile alta pressione (pistola a spruzzo)
- (8) Impugnatura
- (9) Supporto per cavo
- (10) Astina di livello dell'olio (GHP 5-13 C)  
Coperchio dell'olio (GHP 8-15 XD)
- (11) Regolazione della pressione
- (12) Raccordo di collegamento per tubo flessibile alta pressione (GHP 5-13 C)
- (13) Attacco dell'acqua
- (14) Manometro
- (15) Interruttore di accensione
- (16) Tubo flessibile alta pressione
- (17) Ruote per il trasporto (GHP 8-15 XD)
- (18) Vite di dosaggio detergente (GHP 8-15 XD)
- (19) Serbatoio del detergente (GHP 8-15 XD)
- (20) Piedino di gomma
- (21) Supporto lancia in basso (GHP 8-15 XD)
- (22) Vano portaoggetti
- (23) Manovella rotolo avvolgitubo (GHP 8-15 XD)
- (24) Rotolo avvolgitubo (GHP 8-15 XD)
- (25) Impugnatura supplementare (GHP 8-15 XD)
- (26) Supporto lancia in alto (GHP 8-15 XD)
- (27) Tubo flessibile di aspirazione detergente (GHP 5-13 C)

**L'accessorio illustrato o descritto non è compreso nella fornitura standard. Una panoramica completa degli accessori è contenuta nel nostro programma accessori.**

La numerazione dei componenti si riferisce all'illustrazione del prodotto riportata sulle pagine con la rappresentazione grafica.

### Dati tecnici

Idropulitrice		GHP 5-13 C	GHP 8-15 XD
Codice prodotto		<b>3 600 J10 0..</b>	<b>3 600 J10 3..</b>
Potenza assorbita nominale	kW	2,3	4,0
Temperatura alimentazione max.	°C	50	50
Portata acqua alimentazione min.	l/min	8,3	12,6
Pressione nominale	MPa	13	15
Massima pressione operativa	MPa	14	16
Portata	l/h	450	750
Massima pressione d'entrata	MPa	1	1
Forza repulsiva della lancia alla pressione massima	N	22,11	33,24
Isolamento del motore		Classe F	Classe F
Tipo di protezione del motore		IPX5	IPX5
Serbatoio del detergente		-	l
Funzione di arresto automatico		●	●
Impedenza della rete	Ω	0,358	-
Peso in funzione della EPTA-Procedure 01:2014	kg	20,0	46,9
Classe di protezione		/I	/I
Numero di serie		Vedi numero di serie (targhetta di identificazione) sull'idropulitrice	

I dati sono validi per una tensione nominale [U] di 240 V. In caso di tensioni differenti e di modelli specifici dei paesi di impiego, questi dati possono variare.

Le operazioni di accensione generano temporanei abbassamenti di tensione. In caso di reti di alimentazioni che non siano in condizioni ottimali può capitare che altri apparecchi possono subire dei disturbi. In caso di impedenze di rete inferiori ai valori sopra indicati non ci si aspetta nessuna disfunzione. In caso di dubbio rivolgersi al fornitore di corrente.

### Informazioni sulla rumorosità e sulla vibrazione

		3 600 J10 0..	3 600 J10 3..
Valori di emissione acustica rilevati conformemente a <b>EN 60335-2-79</b>			
Il livello di rumore stimato A dell'apparecchio ammonta normalmente:			
- Livello di pressione acustica	dB(A)	<b>81,8</b>	<b>85,5</b>
- Incertezza della misura K	dB	<b>=3,0</b>	<b>=3,0</b>
<b>Usare la protezione acustica!</b>			
Valori complessivi di oscillazione ah (somma vettoriale delle tre direzioni) e incertezza della misura K misurati conformemente alla <b>EN 60335-2-79</b>			
- Valore di emissione dell'oscillazione $a_h$	$m/s^2$	<b>=3,12</b>	<b>=4,91</b>
- Incertezza della misura K	$m/s^2$	<b>=1,5</b>	<b>=1,5</b>

## Montaggio ed uso

Illustrazione/scopo dell'operazione	Figura	Pagina
Componenti illustrati (GHP 5-13 C)	<b>A1</b>	3
Componenti illustrati (GHP 8-15 XD)	<b>A2</b>	4
Volume di fornitura (GHP 5-13 C, GHP 8-15 XD)	<b>B</b>	5
Montaggio dell'impugnatura (GHP 8-15 XD)	<b>C</b>	6
Montaggio del tubo flessibile (GHP 8-15 XD)	<b>D</b>	6
Inserimento dell'astina di livello dell'olio per lo sfiato (GHP 5-13 C)	<b>E1</b>	7
Inserimento del coperchio dell'olio per l'aerazione (GHP 8-15 XD)	<b>E2</b>	7
Riempimento del serbatoio del detergente (GHP 8-15 XD)	<b>F</b>	8
Collegamento del serbatoio del detergente (GHP 5-13 C)	<b>G</b>	8
Attacco dell'acqua (GHP 5-13 C, GHP 8-15 XD)	<b>H1 - H2</b>	9
Pulizia del filtro (GHP 5-13 C, GHP 8-15 XD)	<b>I1 - I2</b>	10
Collegamento del tubo flessibile alta pressione e lancia alla pistola a spruzzo (GHP 5-13 C, GHP 8-15 XD)	<b>J1 - J2</b>	11
Regolazione della pressione dell'acqua (GHP 5-13 C, GHP 8-15 XD)	<b>K1 - K2</b>	12
Regolazione pressione del getto dell'acqua	<b>L</b>	13
Accensione/spengimento (GHP 5-13 C)	<b>M1 - M2</b>	14
Accensione/spengimento (GHP 8-15 XD)	<b>N1 - N2</b>	15
Pulizia della bocchetta	<b>O</b>	16
Indicazione operativa (GHP 5-13 C)	<b>P</b>	16
Accessori	<b>Q</b>	17

## Indicazioni operative

### Indicazioni operative per l'impiego di detersivi

- Utilizzare esclusivamente detersivi adatti specificatamente per idropulitrici.
- I detersivi non devono essere utilizzati non diluiti. I prodotti sono sicuri nella misura in cui non contengono acidi, soluzioni saline oppure sostanze nocive per l'ambiente. Consigliamo di conservare i detersivi in luoghi non accessibili ai bambini. In caso che il detergente entri in contatto con gli occhi, sciacquare accuratamente con acqua; in caso di ingestione consultare immediatamente un medico.

Per utilizzare il detergente:

- **GHP 5-13 C:** Estrarre il tubo flessibile d'aspirazione sul retro dell'apparecchio ed inserirlo in una bottiglia con detergente (non compresa nel volume di fornitura).
- **GHP 8-15 XD:** Riempire il serbatoio con detergente (non compreso nel volume di fornitura).
- Spingere fuori la bocchetta (= bassa pressione).
- Premere il grilletto. Dopo breve tempo fuoriesce schiuma dalla bocchetta.
- **GHP 8-15 XD:** Regolare la quantità di detergente sulla manopola sul serbatoio del detergente.
- Ruotare la bocchetta per regolare il getto.

Per ragioni ambientali raccomandiamo l'uso parsimonioso dei detersivi. Osservare le indicazioni per la diluizione riportate sull'etichetta del detergente.

### Metodi di pulizia consigliati

Operazione 1: Montare la lancia con getto piatto e rimuovere con la stessa lo sporco grossolano.

Operazione 2: Regolare la bocchetta sulla modalità bassa pressione per erogare il detergente.

Operazione 3: Sciacquare lo sporco staccato ed il detergente con la lancia con getto piatto.

Avvertenza: Per la pulizia di superfici verticali iniziare con il detergente dal basso e proseguire poi verso l'alto. Durante il risciacquo lavorare dall'alto verso il basso.

### Astina di livello dell'olio (GHP 5-13 C) e coperchio dell'olio (GHP 8-15 XD)

L'idropulitrice viene fornita con un tappo di chiusura dell'olio per il trasporto e con una astina di livello dell'olio (GHP 5-13 C) o un coperchio dell'olio (GHP 8-15 XD) da utilizzare durante il funzionamento.

### Utilizzo a punti d'acqua alternativi

Questa idropulitrice è autoadescente e consente l'aspirazione di acqua da contenitori o fonti naturali. È **IMPORTANTE** che il filtro Bosch all'entrata dell'acqua sia pulito ed inserito e che venga aspirata esclusivamente acqua pulita.

### Serbatoi/contenitori aperti ed acque naturali

Utilizzare l'accessorio per autoaspirazione. (vedi figura Q - F 016 800 335)

Con questo accessorio l'idropulitrice può aspirare acqua 0,5 m in alto sopra il livello dell'acqua. Questo può durare circa 15 secondi.

Immergere il tubo flessibile di 3 m completamente sott'acqua per spostare l'aria. Collegare il tubo di aspirazione di 3 m per l'idropulitrice e assicurarsi che il filtro di aspirazione rimanga sott'acqua.

Lasciare in funzione l'idropulitrice senza pistola a spruzzo fino a quando l'acqua scorre uniformemente dal tubo flessibile alta pressione. Se dopo 25 secondi non fuoriesce ancora acqua, spegnere e controllare tutti i collegamenti. Se l'acqua

scorre, spegnere l'idropulitrice e collegare la pistola a spruzzo e la lancia per lavorare.

È importante che il tubo flessibile ed i giunti siano di buona qualità, siano collegati ermeticamente e le guarnizioni non siano danneggiate ed inserite diritte. Collegamenti non ermetici possono impedire l'aspirazione.

### Contenitori d'acqua con rubinetto di svuotamento

Se l'idropulitrice deve essere collegata ad un serbatoio con un adeguato rubinetto di svuotamento, deve essere collegato innanzitutto un tubo flessibile per l'acqua (non fornito in dotazione) al rubinetto. Aprire il rubinetto per eliminare completamente l'aria dal tubo flessibile e collegarlo poi all'idropulitrice.

## Individuazione dei guasti e rimedi

Problema	Possibili cause	Rimedi
Il motore non funziona	La spina non è collegata	Collegare la spina
	Presa difettosa	Utilizzare un'altra presa
	Interruttore automatico attivato/fusibile bruciato	Ripristinare l'interruttore automatico o sostituire il fusibile e/o passare ad un altro circuito elettrico con un maggiore consumo energetico (Ampere)
	Cavo di prolunga danneggiato	Provare senza cavo di prolunga
	La protezione del motore è scattata	Lasciare raffreddare il motore per 15 min
Il motore resta fermo	Congelato	Lasciare disgelare pompa, tubo flessibile dell'acqua o accessori
	Interruttore automatico attivato/fusibile bruciato	Ripristinare l'interruttore automatico o sostituire il fusibile e/o passare ad un altro circuito elettrico con un maggiore consumo energetico (Ampere)
	La tensione di rete non è corretta	Controllare la tensione di rete che deve corrispondere all'indicazione riportata sulla targhetta di identificazione
La protezione del motore è scattata	Interruttore automatico troppo debole	Lasciare raffreddare il motore per 15 min
	Interruttore automatico attivato	Passare ad un altro circuito elettrico con cui sia possibile un maggiore consumo di corrente
Il motore è in funzione tuttavia la pressione è assente	La bocchetta è parzialmente ostruita	Pulire la bocchetta con la punta fornita in dotazione
Rumore del motore presente tuttavia nessuna funzione	Tensione di rete insufficiente	Controllare se la tensione della rete elettrica corrisponde ai dati riportati sulla targhetta di identificazione.
	Tensione troppo bassa a causa dell'impiego di un cavo di prolunga	Controllare se il cavo di prolunga è adatto
	L'apparecchio non è stato utilizzato per lungo tempo	Rivolgersi ad un Servizio Assistenza Clienti Bosch autorizzato
	Problemi con la funzione di arresto automatico	Rivolgersi ad un Servizio Assistenza Clienti Bosch autorizzato
Pressione pulsante	Aria nel tubo flessibile dell'acqua o nella pompa	Far funzionare l'idropulitrice con pistola a spruzzo aperta, rubinetto dell'acqua aperto e con ugello regolato su bassa pressione fino a quando viene raggiunta una pressione operativa uniforme

Problema	Possibili cause	Rimedi
	Alimentazione dell'acqua non corretta	Controllare se l'attacco dell'acqua corrisponde alle indicazioni riportate nei dati tecnici. I tubi flessibili dell'acqua più piccoli che possono essere utilizzati sono da 1/2" o Ø 13 mm
	Filtro dell'acqua intasato	Pulire il filtro dell'acqua
	Tubo flessibile dell'acqua schiacciato oppure piegato	Posare il tubo flessibile dell'acqua in linea retta
	Tubo flessibile alta pressione troppo lungo	Togliere la prolunga del tubo flessibile alta pressione, max. lunghezza del tubo dell'acqua 7 m
Pressione uniforme ma troppo bassa Nota: Un determinato accessorio causa una bassa pressione	Bocchetta usurata	Sostituire la bocchetta
	Valvola avvio/arresto usurata	Azionare velocemente il grilletto 5 volte consecutivamente
Il motore è in funzione tuttavia pressione limitata oppure pressione operativa assente	L'acqua non è collegata	Collegare l'acqua
	Filtro intasato	Pulire il filtro
	Bocchetta ostruita	Pulire la bocchetta
L'idropulitrice si avvia da sola	Pompa oppure pistola a spruzzo non a tenuta ermetica	Rivolgersi ad un Servizio Assistenza Clienti Bosch locale
L'apparecchio non è a tenuta ermetica	Pompa non a tenuta ermetica	Rivolgersi ad un Servizio Assistenza Clienti Bosch locale
Non viene rilasciato alcun detergente	Bocchetta regolabile su regolazione alta pressione	Impostare la bocchetta su regolazione bassa pressione
	Detergente troppo denso	Diluire con acqua
	Depositi o ostruzione nel circuito del detergente	Risciacquare con acqua pulita ed eliminare le ostruzioni. Se il problema continua ad essere presente rivolgersi al Servizio Assistenza Clienti Bosch di fiducia.

## Manutenzione ed assistenza

- Prima di qualsiasi intervento all'apparecchio staccare l'attacco dell'acqua.
- Spegnerne l'apparecchio prima di interventi di pulizia e manutenzione e prima del cambio di accessori. Staccare la spina se l'apparecchio viene fatto funzionare con tensione di rete.
- Le riparazioni possono essere effettuate esclusivamente da Officine del Servizio di Assistenza Clienti Bosch autorizzate.

Nota: Per garantire un funzionamento durevole ed affidabile, eseguire regolarmente le seguenti operazioni di manutenzione.

Controllare regolarmente l'utensile in merito a difetti evidenti, come fissaggio lasco e componenti usurati oppure danneggiati.

Controllare che le coperture ed i dispositivi di protezione non siano danneggiati e che siano applicati in modo corretto. Prima dell'impiego effettuare eventuali lavori di manutenzione o di riparazione necessari. Per evitare rischi per la sicurezza durante la sostituzione del cavo di rete, lasciare effettuare questa operazione esclusivamente alla **Bosch** o ad un Centro di Assistenza Clienti autorizzato **Bosch**.

Si consiglia di far effettuare la manutenzione da parte di un Centro di Assistenza Tecnica autorizzato Bosch ogni 200 ore d'esercizio.

Pulire regolarmente i filtri una volta alla settimana. Con l'aceto è possibile rimuovere più velocemente depositi di calcare. A tale scopo immergere i filtri per 30 minuti in aceto (vedi figure **I1** e **I2**).

Pulire la bocchetta.

### Dopo l'impiego/conservazione

Rimuovere il tubo flessibile dal rubinetto dell'acqua.

Rimuovere la lancia dalla pistola a spruzzo.

Orientare la pistola a spruzzo verso il basso ed accendere l'idropulitrice.

Premere il grilletto e svuotare l'intero sistema.

Spegnerne l'apparecchio, staccare la spina di rete e riporre l'apparecchio per la conservazione.

**AVVERTENZA:** Non far funzionare a secco l'idropulitrice per più di 25 secondi

Conservare l'idropulitrice in un posto asciutto.

**AVVERTENZA:** Danni dovuti al gelo sono esclusi dalla garanzia. L'acqua rimasta nell'idropulitrice gelerà in caso di temperature inferiori a 0 °C danneggiando la pompa. In zone con

temperature inferiori a 4°C l'idropulitrice deve essere svuotata dopo l'ultimo impiego prima della stagione fredda.

### Protezione dell'ambiente

Sostanze chimiche dannose per l'ambiente non devono penetrare nel terreno, nella falda acquifera, in stagni, fiumi ecc. Utilizzando detersivi osservare scrupolosamente le indicazioni riportate sulla confezione ed attenersi alla concentrazione prescritta.

In caso di pulizia di veicoli a motore rispettare le norme vigenti locali: È necessario assolutamente evitare che olio lavato via possa penetrare nella falda acquifera. Riciclaggio delle materie prime invece di smaltimento di rifiuti.

### Servizio di assistenza e consulenza tecnica

Il servizio di assistenza risponde alle Vostre domande relative alla riparazione e alla manutenzione del Vostro prodotto nonché concernenti i pezzi di ricambio. Disegni in vista esplosa e informazioni relative ai pezzi di ricambio sono consultabili anche sul sito [www.bosch-pt.com](http://www.bosch-pt.com)

Il team di consulenza tecnica Bosch sarà lieto di rispondere alle Vostre domande in merito ai nostri prodotti e accessori. In caso di richieste o di ordinazione di pezzi di ricambio, comunicare sempre il codice prodotto a 10 cifre riportato sulla targhetta di fabbricazione dell'elettrostrumento.

#### Italia

Tel.: (02) 3696 2314

E-Mail: [pt.hotlinebosch@it.bosch.com](mailto:pt.hotlinebosch@it.bosch.com)

### Per ulteriori indirizzi del servizio assistenza consultare:

[www.bosch-pt.com/serviceaddresses](http://www.bosch-pt.com/serviceaddresses)

### Smaltimento

Avviare ad un riciclaggio rispettoso dell'ambiente prodotti, accessori ed imballaggi dismessi.



Non gettare i prodotti tra i rifiuti domestici!

### Solo per i Paesi della CE:

Conformemente alla Direttiva Europea 2012/19/UE sui rifiuti di apparecchiature elettriche ed elettroniche (RAEE) ed all'attuazione del recepimento nel diritto nazionale, gli elettrodomestici diventati inservibili devono essere raccolti separatamente ed essere smaltiti/riciclati nel rispetto dell'ambiente.

In caso di smaltimento improprio, le apparecchiature elettriche ed elettroniche potrebbero avere effetti nocivi sull'ambiente e sulla salute umana a causa della possibile presenza di sostanze nocive.

## Nederlands

### Veiligheidsvoorschriften

WAARSCHUWING! Lees alle veiligheidsvoorschriften en instructies. Als de veiligheidsvoorschriften en instructies niet worden opgevolgd, kan dit een elektrische schok, brand of ernstig letsel tot gevolg hebben.

### Verklaring van de pictogrammen



Algemene waarschuwing.



Richt de waterstraal nooit op mensen, dieren, het apparaat of elektrische onderdelen.

Let op: De hogedrukstraal kan gevaarlijk zijn als deze onjuist wordt gebruikt.



Volgens de geldende voorschriften mag het apparaat zonder systeemscheiding niet op het waterleidingnet worden aangesloten. Gebruik een systeemscheider volgens IEC 61770 type

BA.

Water dat door de systeemscheider stroomt, is geen drinkwater meer.



#### GHP 5-13 C

De onderbreker van de stroomvoorziening moet  $\geq 16$  A met ten minste type C hebben.

### Stroomaansluitwaarde

#### GHP 5-13 C

**3 600 J10 0..**



De producten zijn voorzien voor het gebruik aan een stroomvoorziening met een stroomaansluitwaarde  $\geq 100$  A per fase en een nominale spanning van 230 V.

### Netimpedantie

De waarden voor de netimpedantie zijn vermeld in de technische gegevens.

### Veiligheidsvoorschriften voor hogedrukreinigers



Lees alle veiligheidsvoorschriften en instructies. Als de veiligheidsvoorschriften en instructies niet worden opgevolgd, kan dit een elektrische schok, brand of ernstig letsel tot gevolg

hebben.

De plaatjes met waarschuwingen en aanwijzingen op het apparaat geven belangrijke informatie over veilig gebruik.

Neem naast de voorschriften in de gebruiksaanwijzing ook de algemene veiligheidsvoorschriften en de voorschriften ter voorkoming van ongevallen in acht.

### Stroomaansluiting

► De spanning van de stroombron moet overeenkomen met de gegevens op het typeplaatje van het product.

- ▶ Geadviseerd wordt om dit product alleen aan te sluiten op een stopcontact dat is beveiligd met aardlekschakelaar van 30 mA.



#### GHP 5-13 C

De onderbreker van de stroomvoorziening moet  $\geq 16$  A met ten minste type C hebben.

- ▶ De installatie van de elektrische voeding moet worden uitgevoerd door een bevoegd elektricien en moet voldoen aan IEC 60364-1.
- ▶ Als de aansluitkabel of de netstekker beschadigd is, laat u de reparatie uitvoeren door een erkend Bosch servicecentrum.
- ▶ Trek de stekker uit het stopcontact, ook als u het apparaat slechts voor korte tijd onbeheerd laat.
- ▶ Pak de stekker nooit met natte handen vast.
- ▶ Trek de netstekker niet uit het stopcontact terwijl u met het apparaat werkt.
- ▶ Rijdt niet over de aansluitkabel of de verlengkabel, klem deze niet vast en trek er niet aan. De kabel kan anders beschadigd raken. Bescherm de kabel tegen hitte, olie en scherpe randen.
- ▶ Gebruik het apparaat niet als het netsnoer of andere belangrijke delen zoals hogedrukslang, spuitpistool of veiligheidsvoorzieningen beschadigd zijn.



Let op: Verlengkabels die niet volgens de voorschriften zijn, kunnen gevaarlijk zijn. Bij gebruik van een verlengkabel moeten stekker en

koppeling waterdicht zijn uitgevoerd en geschikt zijn voor gebruik buitenshuis.

Bij gebruik van een verlengkabel moet de verlengkabel de volgende afmetingen hebben:

– 2,5 mm<sup>2</sup>, max. lengte 25 m

- ▶ Aanwijzing: Als een verlengkabel wordt gebruikt, moet deze volgens de geldende voorschriften worden gegaard en via de stekker worden aangesloten op de aardkabel van uw stroomvoorziening.
- ▶ De aansluitingen (stekkers en stopcontacten) moeten droog worden gehouden en mogen niet op de vloer liggen.
- ▶ De hogedrukreiniger niet in de buurt van personen gebruiken, tenzij deze eveneens een persoonlijke beschermende uitrusting dragen.
- ▶ Draag persoonlijke beschermende uitrusting zoals veiligheidsbril, stofmasker enz. als bescherming tegen terugspattend water, deeltjes en/of aerosolen. Adem geen aerosolen in wanneer water van een externe bron wordt aangezogen. Het water kan ziekteverwekkende stoffen bevatten.

### Wateraansluiting

- ▶ Neem de voorschriften van het waterbedrijf in acht.
- ▶ De schroefverbinding van alle aansluitslangen moet dicht zijn.
- ▶ Gebruik alleen een versterkte slang met een diameter van 12,7 mm (1/2").

- ▶ Het apparaat mag nooit zonder terugstroomklep op een drinkwatervoorziening worden aangesloten. Water dat door een terugstroomklep is gestroomd, wordt als niet meer drinkbaar beschouwd.
- ▶ De hogedrukslang mag niet beschadigd zijn (gevaar voor barsten). Een beschadigde hogedrukslang moet onmiddellijk worden vervangen. Gebruik alleen door de fabrikant geadviseerde slangen en verbindingen.
- ▶ Hogedrukslangen, armaturen en koppelingen zijn belangrijk voor de veiligheid van het apparaat. Gebruik alleen door de fabrikant geadviseerde slangen, armaturen en koppelingen.
- ▶ Aan de wateraansluiting mag alleen schoon of gefilterd water worden gebruikt.

### Gebruik

- ▶ Bij het gebruik van hogedrukreinigers kunnen zich aerosols vormen. Het inademen van aerosols is schadelijk voor de gezondheid.
- ▶ Afgeschermd mondstukken kunnen de aerosolverwerking reduceren. Draag indien nodig geschikte persoonlijke beschermingsmiddelen tegen opspattend water, bijv. een veiligheidsbril of stofmasker, om u te beschermen tegen door voorwerpen weerkaatst water, deeltjes en aerosols.
- ▶ Hoge druk kan voorwerpen laten terugkaatsen. Draag indien nodig geschikte persoonlijke beschermende uitrusting, bijv. een veiligheidsbril.
- ▶ Controleer voor het gebruik of het gereedschap en het toebehoren zich in een correcte toestand bevinden en veilig kunnen worden gebruikt. Wanneer de toestand niet in orde is, mag het niet worden gebruikt.
- ▶ Gebruik het product alleen in de werkpositie zoals weer gegeven in de afbeeldingen **M1** en **N2**.
- ▶ Alle stroomvoerende delen in de werkomgeving moeten spatwaterbestendig zijn.
- ▶ De waterstraal uit de sproeier zorgt ervoor dat het spuitpistool terugspringt. Houd het spuitpistool daarom altijd met beide handen vast.
- ▶ Richt de waterstraal niet op de hogedrukreiniger.
- ▶ Richt de waterstraal nooit op uzelf of anderen om kleding of schoenen te reinigen.
- ▶ De trekker van het spuitpistool mag noch tijdelijk, noch permanent in de stand 'ON' worden vastgeklemd.
- ▶ Metaaldelen kunnen na langdurig gebruik heet worden. Indien nodig werkhandschoenen dragen.
- ▶ Gebruik de hogedrukreiniger niet bij slecht weer, vooral niet als er kans is op onweer.
- ▶ Wanneer het apparaat in een gevaarlijke omgeving wordt gebruikt, bijv. bij een tankstation, moeten daar geldende veiligheidsvoorschriften in acht worden genomen. Het gebruik in een explosiegevaarlijke ruimte is verboden.
- ▶ Werk niet op oppervlakken die asbest of andere stoffen bevatten die schadelijk zijn voor de gezondheid.
- ▶ Reinig voertuigbanden en ventielen met een minimumafstand van 30 cm ter voorkoming van beschadigingen door de hogedrukstraal. Een eerste teken van een be-

schadiging is een verkleuring van de band. Beschadigde voertuigbanden en ventielen zijn levensgevaarlijk.

- ▶ Er mogen geen oplosmiddelhoudende vloeistoffen, onverdunde zuren, aceton of oplosmiddelen (inclusief benzine, verfverdunder en stookolie) worden aangezogen, aangezien de sproeivevels daarvan zeer brandbaar, explosief en giftig zijn.

### Hogedrukreiniger en slangen ontluchten

**Opmerking:** Ontlucht de hogedrukreiniger na elke aansluiting aan de watervoorziening in de volgende stappen:

Laat de netschakelaar op UIT (0) staan.

Verwijder de lans van het spuitpistool.

- Zodra aan de trekker wordt getrokken, ontwijkt er hoorbaar lucht en water uit het spuitpistool. Houd de trekker vast tot het water gelijkmatig stroomt. Laat de trekker los.
- Monteer de lans.
- Schakel de hogedrukreiniger met de netschakelaar in.
- Bedien de inschakelblokkering en vervolgens de trekker van het spuitpistool.

### Bediening

- ▶ De bediener mag het product alleen volgens de bestemming gebruiken. De plaatselijke omstandigheden moeten in acht worden genomen. Let tijdens de werkzaamheden goed op andere personen, in het bijzonder op kinderen.
- ▶ Het apparaat mag alleen worden gebruikt door personen die zijn geïnstrueerd in het gebruik of die het apparaat aantoonbaar kunnen bedienen. Het apparaat mag niet door kinderen of jongeren worden gebruikt.
- ▶ Laat het product nooit gebruiken door kinderen, personen met beperkte fysieke, zintuiglijke of geestelijke vermogens of met beperkte ervaring of kennis of door personen die deze voorschriften niet hebben gelezen. In uw land gelden eventueel voorschriften ten aanzien van de leeftijd van de bediener.
- ▶ Op kinderen moet toezicht worden gehouden om er zeker van te zijn dat ze niet met het product spelen.
- ▶ Het apparaat mag nooit onbeheerd worden gelaten wanneer het ingeschakeld is.
- ▶ De uit de hogedruksproeier komende waterstraal veroorzaakt een terugstoting. Houd daarom spuitpistool en spuitlans met beide handen vast.
- ▶ Gebruik nooit de rotatiesproeier of de puntstraal voor de reiniging van motorvoertuigen.

### Transport







- ▶ Schakel het apparaat uit en zet het stevig vast voordat u het vervoert.

### Toebehoren en vervangingsonderdelen

- ▶ Gebruik alleen toebehoren en vervangingsonderdelen die door de fabrikant worden aanbevolen. Origineel toebehoren en originele vervangingsonderdelen waarborgen de storingsvrije werking van het gereedschap.

### Symbolen

De volgende symbolen zijn van betekenis voor het lezen en begrijpen van de gebruiksaanwijzing. Zorg ervoor dat u de symbolen en hun betekenis herkent. Het juiste begrip van de symbolen helpt u het product goed en veilig te gebruiken.

Symbol	Betekenis
	Bewegingsrichting
	Reactierichting
	Gewicht
	Aan
	Uit
Lo	Lage druk
Hi	Hoge druk
	Toebehoren

### Product- en vermogensbeschrijving



**Lees alle veiligheidsvoorschriften en instructies.** Als de veiligheidsvoorschriften en instructies niet worden opgevolgd, kan dit een elektrische schok, brand of ernstig letsel tot gevolg hebben.

Neem goed nota van de afbeeldingen in het voorste deel van de gebruiksaanwijzing.

### Gebruik volgens bestemming

Dit product is ontworpen om te voldoen aan de hoge eisen van professionele gebruikers en bedrijven wanneer het juiste toebehoren en de juiste reinigingsmiddelen worden gebruikt.

Het gebruik volgens de voorschriften heeft betrekking op een omgevingstemperatuur tussen 0 en 40 °C.

### Afgebeelde componenten (zie afbeeldingen A1-A2)

- (1) Trekker
- (2) Inschakelblokkering voor trekker (uit)
- (3) Spuitpistool
- (4) Spuitlansschroefverbinding
- (5) Roestvrijstalen spuitlans
- (6) Mondstuk
- (7) Hogedruklangaansluiting (spuitpistool)
- (8) Greep
- (9) Kabelhouder
- (10) Oliepeilstok (GHP 5-13 C)



- Olietankdop (GHP 8-15 XD)
- (11) Drukinstelling
- (12) Aansluitstuk voor hogedrukslang (GHP 5-13 C)
- (13) Wateraansluiting
- (14) Manometer
- (15) Netschakelaar
- (16) Hogedrukslang
- (17) Zwenkwielen (GHP 8-15 XD)
- (18) Doseerschroef reinigingsmiddel (GHP 8-15 XD)
- (19) Reinigingsmiddeltank (GHP 8-15 XD)
- (20) Rubber voet

- (21) Spuittanshouder onder (GHP 8-15 XD)
- (22) Opbergruimte
- (23) Hendel van slanghaspel (GHP 8-15 XD)
- (24) Slanghaspel (GHP 8-15 XD)
- (25) Extra draaggreep (GHP 8-15 XD)
- (26) Spuittanshouder boven (GHP 8-15 XD)
- (27) Zuigslang reinigingsmiddel (GHP 5-13 C)

**Niet elk afgebeeld en beschreven toebehoren wordt standaard meegeleverd. Het volledige toebehoren vindt u in ons toebehorenprogramma.**

De componenten zijn genummerd zoals op de afbeeldingen van het gereedschap op de pagina's met afbeeldingen.

## Technische gegevens

Hogedrukreiniger		GHP 5-13 C	GHP 8-15 XD
Productnummer		<b>3 600 J10 0..</b>	<b>3 600 J10 3..</b>
Opgenomen vermogen	kW	2,3	4,0
Temperatuur aanvoer max.	°C	50	50
Watervolume aanvoer min.	l/min	8,3	12,6
Nominale druk	MPa	13	15
Maximale werkdruk	MPa	14	16
Debiet	l/h	450	750
Maximale ingangsdruk	MPa	1	1
Terugstotende kracht van de lans bij maximale druk	N	22,11	33,24
Motorisolatie		Klasse F	Klasse F
Motorisolatiesoort		IPX5	IPX5
Reinigingsmiddeltank		-	l
Autostopfunctie		●	●
Netimpedantie	Ω	0,358	-
Gewicht volgens EPTA-procedure 01:2014	kg	20,0	46,9
Isolatieklasse		/I	/I
Serienummer		Zie serienummer (typeplaatje) op hogedrukreiniger	

De gegevens gelden voor nominale spanningen [U] 240 V. Bij afwijkende spanningen en bij per land verschillende uitvoeringen kunnen deze gegevens afwijken.

Inschakeling veroorzaakt kortdurende spanningsdaling. Bij ongunstige voorwaarden van het stroomnet kunnen nadelige gevolgen voor andere apparaten optreden. Bij netimpedanties kleiner dan de bovengenoemde waarden worden geen storingen verwacht. Vraag in geval van twijfel uw stroomleverancier.

## Informatie over geluid en trillingen

3 600 J10 0..

3 600 J10 3..

Geluidsemissiewaarden bepaald volgens **EN 60335-2-79**

Het A-gewogen geluidsniveau van het gereedschap bedraagt kenmerkend:

– Geluidsdrukniveau	dB(A)	<b>81,8</b>	<b>85,5</b>
– Onzekerheid K	dB	<b>=3,0</b>	<b>=3,0</b>

### Gehoorscherming dragen!

Totale trillingswaarden ah (vectorsom van drie richtingen) en onzekerheid K bepaald volgens **EN 60335-2-79**

– Trillingsemisiewaarde $a_h$	$m/s^2$	<b>=3,12</b>	<b>=4,91</b>
– Onzekerheid K	$m/s^2$	<b>=1,5</b>	<b>=1,5</b>

## Montage en gebruik

Weergave/handelsdoel	Afbeelding	Pagina
Afgebeelde componenten (GHP 5-13 C)	<b>A1</b>	3
Afgebeelde componenten (GHP 8-15 XD)	<b>A2</b>	4
Leveringsomvang (GHP 5-13 C, GHP 8-15 XD)	<b>B</b>	5
Greep monteren (GHP 8-15 XD)	<b>C</b>	6
Slang monteren (GHP 8-15 XD)	<b>D</b>	6
Oliepeilstok plaatsen voor ontluchting (GHP 5-13 C)	<b>E1</b>	7
Olietankdop plaatsen voor beluchting (GHP 8-15 XD)	<b>E2</b>	7
Reinigingsmiddeltank vullen (GHP 8-15 XD)	<b>F</b>	8
Reinigingsmiddeltank aansluiten (GHP 5-13 C)	<b>G</b>	8
Wateraansluiting (GHP 5-13 C, GHP 8-15 XD)	<b>H1 – H2</b>	9
Filter reinigen (GHP 5-13 C, GHP 8-15 XD)	<b>I1 – I2</b>	10
Sluit de hogedrukslang en lans aan op het spuitpistool (GHP 5-13 C, GHP 8-15 XD)	<b>J1 – J2</b>	11
Waterdruk instellen (GHP 5-13 C, GHP 8-15 XD)	<b>K1 – K2</b>	12
Druk van sproeistraal instellen	<b>L</b>	13
Inschakelen/uitschakelen (GHP 5-13 C)	<b>M1 – M2</b>	14
Inschakelen/uitschakelen (GHP 8-15 XD)	<b>N1 – N2</b>	15
Sproeier reinigen	<b>O</b>	16
Tip voor de werkzaamheden (GHP 5-13 C)	<b>P</b>	16

Weergave/handelsdoel	Afbeelding	Pagina
Toebehoren	<b>Q</b>	17

## Tips voor de werkzaamheden

### Aanwijzingen voor het gebruik van reinigingsmiddelen

- ▶ Gebruik alleen schoonmaakmiddelen die speciaal ontworpen zijn voor hogedrukreinigers.
- ▶ Reinigingsmiddelen mogen niet onverdund worden gebruikt. De producten zijn in zoverre veilig, aangezien deze geen zuren, logen of voor het milieu schadelijke stoffen bevatten. Wij adviseren om de reinigingsmiddelen buiten het bereik van kinderen te bewaren. Spoel onmiddellijk grondig met water af bij contact van het reinigingsmiddel met de ogen. Raadpleeg bij inslikken onmiddellijk een arts.

Schoonmaakmiddelen gebruiken:

- **GHP 5-13 C:** Trek de zuigslang achter uit het gereedschap en steek deze in een fles met reinigingsmiddel (niet meegeleverd).
- **GHP 8-15 XD:** Vul de container met reinigingsmiddel (niet meegeleverd).
- Trek de sproeier uit (= lage druk).
- Trek aan de trekker. Na korte tijd komt er schuim uit de sproeier.
- **GHP 8-15 XD:** Stel de hoeveelheid reinigingsmiddel in met de draaiknop van de reinigingsmiddel tank.
- Draai de sproeier om de straal in te stellen.

Om milieuredenen raden we aan spaarzaam om te gaan met schoonmaakmiddelen. Neem de verdunningsinstructies op het etiket van het reinigingsmiddel in acht.

### Geadviseerde reinigingsmethode

Stap 1: Monteer de vlakstraalsproeier en verwijder daarmee het grove vuil.

Stap 2: Zet de sproeier op lage druk om reinigingsmiddel te doseren.

Stap 3: Spoel het losgemaakte vuil en het reinigingsmiddel met de vlakstraalsproeier los.

Aanwijzing: Begin bij het reinigen van verticale oppervlakken met het reinigingsmiddel onderaan en werk naar boven toe. Bij het afspoelen werkt u van boven naar beneden.

## Oliepeilstok (GHP 5-13 C) en olietankdop (GHP 8-15 XD)

De hogedrukreiniger wordt voor het transport geleverd met een olietankdop en een oliepeilstok (GHP 5-13 C) of olietankdop (GHP 8-15 XD) tijdens gebruik.

### Gebruik van alternatieve watertoevoer

Deze hogedrukreiniger is zelfaanzuigend en maakt aanzuiging van water uit reservoirs en natuurlijke bronnen mogelijk. Het is **BELANGRIJK** dat het Bosch-filter aan de wateringang gereinigd en ingezet is en alleen schoon water wordt aangezogen.

### Open tanks/reservoirs en natuurlijk oppervlaktewater

Gebruik het zelfaanzuigend toebehoren. (Zie afbeelding Q-F 016 800 335)

Met dit toebehoren kan de hogedrukreiniger water van 0,5 m hoogte boven de waterspiegel aanzuigen. Dit kan ongeveer 15 seconden duren.

Dompel de 3 m slang volledig onder water om de lucht te verdringen. Sluit de 3 m zuigslang op de hogedrukreiniger aan en zorg ervoor dat de aanzuigzeef onder water blijft.

Laat de hogedrukreiniger met verwijderd spuitpistool lopen tot water gelijkmatig uit de hogedrukslang stroomt. Als na 25 seconden nog geen water naar buiten komt, schakelt u de hogedrukreiniger uit en controleert u alle aansluitingen. Als er water stroomt, de hogedrukreiniger uitschakelen en voor de werkzaamheden het spuitpistool en de spuitlans aansluiten.

Het is belangrijk dat slang en koppelingen van goede kwaliteit en goed sluitend verbonden zijn en de pakkingen onbeschadigd en recht ingelegd zijn. Niet goed sluitende aansluitingen kunnen het aanzuigen belemmeren.

### Waterreservoirs met aftapkraan

Als de hogedrukreiniger moet worden aangesloten op een tank met een passende aftapkraan, moet eerst een watertank (niet meegeleverd) op de kraan worden aangesloten. Open de kraan om alle lucht uit de slang te verdringen en sluit deze vervolgens op de hogedrukreiniger aan.

## Storingen opsporen

Symptomen	Mogelijke oorzaak	Oplossing
Motor start niet	Stekker niet aangesloten	Sluit de stekker aan
	Stopcontact defect	Gebruik een ander stopcontact
	Stroomonderbreker geactiveerd/zekering doorgebrand	Reset de stroomonderbreker of vervang de zekering en/of schakel over op een ander circuit met een hoger ampèreverbruik
	Verlengkabel beschadigd	Probeer het zonder verlengkabel
	Motorbeveiliging aangesproken	De motor 15 minuten laten afkoelen
Motor blijft stilstaan	Bevoren	Pomp, waterslang of toebehoren laten ontdooien
	Stroomonderbreker geactiveerd/zekering doorgebrand	Reset de stroomonderbreker of vervang de zekering en/of schakel over op een ander circuit met een hoger ampèreverbruik
	Netspanning niet in orde	Controleer de netspanning, deze moet met de gegevens op het typeplaatje overeenkomen
	Motorbeveiliging aangesproken	De motor 15 minuten laten afkoelen
Stroomonderbreker geactiveerd	Stroomonderbreker te zwak	Schakel over op een ander circuit dat een hoger stroomverbruik toelaat
De motor loopt, maar geen druk aanwezig	Sproeier gedeeltelijk verstopt	Reinig de sproeier met de meegeleverde pen
Motorgeluid aanwezig, maar geen functie	Ontoereikende netspanning	Controleer of de spanning van het stroomnet overeenkomt met de gegevens op het typeplaatje.
	Te lage spanning vanwege gebruik van een verlengkabel	Controleer of de verlengkabel geschikt is
	Apparaat is lange tijd niet gebruikt	Neem contact op met de erkende Bosch-klantenservice
	Problemen met de autostopfunctie	Neem contact op met de erkende Bosch-klantenservice

Symptomen	Mogelijke oorzaak	Oplossing
Pulserende druk	Lucht in waterslang of pomp	Laat de hogedrukreiniger met open spuitpistool, open waterkraan en op lage druk ingestelde sproeier lopen tot een gelijkmatige werkdruk bereikt wordt
	Watervoorziening niet in orde	Controleer of de wateraansluiting voldoet aan de specificaties in de technische gegevens. De kleinste waterslangen die mogen worden gebruikt, zijn 1/2" en Ø 13 mm
	Waterfilter verstopt	Reinig het waterfilter
	Waterslang afgeklemd of geknikt	Leg de waterslang recht
	Hogedrukslang te lang	Verwijder de verlenging van de hogedrukslang, maximumlengte waterslang 7 m
Druk is gelijkmatig, maar te laag Opmerking: Bepaald toebehoren veroorzaakt een lage druk	Sproeier versleten	Sproeier vervangen
	Start-/stopventiel versleten	Trek vijf keer snel achter elkaar aan de trekker
De motor loopt, maar druk begrensd of geen werkdruk	Water niet aangesloten	Water aansluiten
	Filter verstopt	Filter reinigen
	Sproeier verstopt	Sproeier reinigen
De hogedrukreiniger start vanzelf	Pomp of spuitpistool lekt	Neem contact op met de Bosch Service bij u in de buurt
Apparaat lekt	Pomp lekt	Neem contact op met de Bosch Service bij u in de buurt
Er wordt geen reinigingsmiddel gebruikt	Verstelbare sproeier ingesteld op hoge druk	Sproeier op lage druk instellen
	Reinigingsmiddel te stroperig	Met water verdunnen
	Aanslag of verstopping in het reinigingsmiddelcircuit	Met schoon water spoelen en verstopping ongedaan maken. Als het probleem aanhoudt, neem dan contact op met de klantenservice van Bosch.

## Onderhoud en service

- ▶ Koppel de wateraansluiting los vóór werkzaamheden aan het apparaat.
- ▶ Schakel het apparaat vóór reinigings- en onderhoudswerkzaamheden en vóór het wisselen van toebehoren altijd uit. Trek de stekker uit het stopcontact wanneer u het apparaat op het stroomnet gebruikt.
- ▶ Reparaties mogen alleen worden uitgevoerd door een erkende Bosch-klantenservicewerkplaats.

Opmerking: Voer de volgende onderhoudswerkzaamheden regelmatig uit, zodat u verzekerd bent van een lang en probleemloos gebruik.

Controleer het apparaat regelmatig op zichtbare gebreken zoals een losse bevestiging en versleten of beschadigde onderdelen.

Controleer of afdekkingen en afschermingen niet beschadigd zijn en juist zijn aangebracht. Voer voor het gebruik eventueel noodzakelijke onderhouds- of reparatiewerkzaamheden uit. Om veiligheidsrisico's bij het vervangen van de netkabel te voorkomen, mag dit alleen door **Bosch** of een erkende **Bosch** service worden uitgevoerd.

We raden aan om het product elke 200 bedrijfsuren te laten onderhouden door een erkend Bosch Servicecenter.

Reinig de filters regelmatig eenmaal per week. Met azijn kan kalkaanslag sneller worden verwijderd. Leg hiervoor de filters 30 minuten in azijn (zie afbeeldingen **I1** en **I2**).

Reinig de sproeier.

### Na gebruik/Opbergen

Verwijder de slang van de waterkraan.

Verwijder de lans van het spuitpistool.

Richt het spuitpistool omlaag en schakel de hogedrukreiniger in.

Trek aan de trekker en maak het hele systeem leeg.

Schakel het apparaat uit, trek de stekker uit het stopcontact en berg het apparaat op.

**WAARSCHUWING:** Hogedrukreiniger niet langer dan 25 seconden droog laten lopen.

Bewaar de hogedrukreiniger op een droge plaats.

**WAARSCHUWING:** Schade door vorst is uitgesloten van de garantie. In de hogedrukreiniger achterblijvend water zal bij temperaturen onder 0 °C bevriezen en de pomp beschadigen. In gebieden met temperaturen onder 4 °C moet de ho-

gedrukreiner na het laatste gebruik voor het koude jaargetijde leeg worden gemaakt.

### Milieubescherming

Chemicaliën die schadelijk zijn voor het milieu, mogen niet in de grond, het grondwater of het oppervlaktewater terecht komen.

Houd bij gebruik van reinigingsmiddelen de voorschriften op de verpakking en de voorgeschreven concentratie nauwkeurig aan.

Neem bij het reinigen van motorvoertuigen de plaatselijke voorschriften in acht: Afgespoelde olie mag niet in het grondwater terechtkomen. Grondstoffen recycleren in plaats van afval weggooien.

### Klantenservice en gebruiksadvies

Onze klantenservice beantwoordt uw vragen over reparatie en onderhoud van uw product en over vervangingsonderdelen. Explosietekeningen en informatie over vervangingsonderdelen vindt u ook op: [www.bosch-pt.com](http://www.bosch-pt.com)

Het Bosch-gebruiksadviessteam helpt u graag bij vragen over onze producten en accessoires.

Vermeld bij vragen en bestellingen van vervangingsonderdelen altijd het uit tien cijfers bestaande productnummer volgens het typeplaatje van het product.

#### Nederland

Tel.: (076) 579 54 54

Fax: (076) 579 54 94

E-mail: [gereedschappen@nl.bosch.com](mailto:gereedschappen@nl.bosch.com)

#### Meer serviceadressen vindt u onder:

[www.bosch-pt.com/serviceaddresses](http://www.bosch-pt.com/serviceaddresses)

### Afvalverwijdering

Producten, toebehoren en verpakkingen moeten op een voor het milieu verantwoorde wijze worden gerecycled.



Gooi producten niet bij het huisvuil!

### Alleen voor landen van de EU:

Volgens de Europese richtlijn 2012/19/EU betreffende elektrische en elektronische oude apparaten en de omzetting van de richtlijn in nationaal recht moeten niet meer bruikbare elektrische gereedschappen apart worden ingezameld en op een voor het milieu verantwoorde wijze worden hergebruikt.

Bij een verkeerde afvoer kunnen afgedankte elektrische en elektronische apparaten vanwege de mogelijke aanwezigheid van gevaarlijke stoffen schadelijke uitwerkingen op het milieu en de gezondheid van mensen hebben.

## Dansk

### Sikkerhedsinstrukser

ADVARSEL! Læs alle sikkerhedsinstrukser og instrukser. I tilfælde af manglende overholdelse af sikkerhedsinstrukserne og instrukserne er der risiko for elektrisk stød, brand og/eller alvorlige kvæstelser.

#### Forklaring af billedsymbolerne



Generel sikkerhedsadvarsel.



Ret aldrig vandstrålen mod mennesker, dyr, maskinen eller elektriske dele.

Bemærk: Højtryksstrålen kan være farlig, hvis den anvendes til formål, den ikke er beregnet til.



Iht. de gældende forskrifter må maskinen uden systemafbrydelse ikke tilsluttes til et drikkevandsnet. Brug en systemadskiller iht. IEC 61770 type BA.

Vand, der løber igennem systemafbryderen, er ikke mere drikkevand.



#### GHP 5-13 C

Beskyttelsesafbryderen til strømforsyningen bør være  $\geq 16$  A med mindst type C.

#### Strømtilslutningsværdi

##### GHP 5-13 C

3 600 J10 0..



Produkterne er beregnet til en strømforsyning med en strømtilslutningsværdi på  $\geq 100$  A pr. fase og en nominel spænding på 230 V.

#### Netimpedans

Værdierne for netimpedansen angives i de Tekniske data.

### Sikkerhedsinstrukser til højtryksrenser



Læs alle sikkerhedsinstrukser og instrukser. I tilfælde af manglende overholdelse af sikkerhedsinstrukserne og instrukserne er der risiko for elektrisk stød, brand og/eller alvorlige kvæstelser.

Advarsels- og henvisningsskiltene på maskinen giver vigtige henvisninger til, hvordan maskinen benyttes sikkert.

Udover henvisningerne i denne betjeningsvejledning skal man også tage hensyn til de generelle sikkerheds- og uheldsforebyggelsesforskrifter.

#### Strømtilslutning

- ▶ Strømkildens spænding skal stemme overens med oplysningerne på produktets typeskilt.
- ▶ Det anbefales, at dette produkt kun tilsluttes til en stikdåse, der er sikret med en afbrydelsesstrøm på 30 mA.



#### GHP 5-13 C

Beskyttelsesafbryderen til strømforsyningen bør være  $\geq 16$  A med mindst type C.

- ▶ Den elektriske forsyning skal installeres af en kvalificeret elektriker og skal overholde IEC 60364-1.
- ▶ Er tilslutningskablet eller stikket beskadiget, skal det repareres af en autoriseret kundeservice fra Bosch.
- ▶ Træk stikket ud af stikdåsen, også selv om du kun forlader maskinen uden opsyn i kortere tid.
- ▶ Tag aldrig fat omkring netstikket med våde hænder.
- ▶ Træk ikke netstikket ud, mens du arbejder med maskinen.
- ▶ Kør ikke hen over ledningen eller forlængerledningen, mas dem ikke og træk ikke i dem, da de kan blive beskadiget. Beskyt ledningen mod varme, olie og skarpe kanter.
- ▶ Brug ikke maskinen, hvis netkablet eller vigtige dele som f.eks. højtryksslange, sprøjtepestol eller sikkerhedsanordninger er beskadiget.



Bemærk: Ikke forskriftsmæssige forlængerledninger kan være farlige. Anvendes en forlængerledning, skal stik og kobling være vandtætte modeller og egnet til brug udendørs.

Anvendes en forlængerledning, skal forlængerledningen have følgende dimensioner:

- 2,5 mm<sup>2</sup>, maks. længde 25 m
- ▶ Henvisning: Anvendes en forlængerledning, skal den jordforbindes iht. de gældende forskrifter og forbindes med jordforbindelseskablet til strømforsyningen via stikket.
- ▶ Tilslutningerne (stik og bøsninger) bør holdes tørre og må ikke ligge på jorden.
- ▶ Brug ikke højtryksrenseren i nærheden af personer, medmindre disse ligeledes bruger personligt beskyttelsesudstyr.
- ▶ Brug personligt beskyttelsesudstyr som f.eks. beskyttelsesbriller, støvmaske osv. for at beskytte mod vand, partikler og/eller aerosoler, der sprøjter tilbage. Indånd ikke aerosoler, hvis vand opsuges fra en ekstern kilde, da vandet kan indeholde sygdomsfremkaldende stoffer.

## Vandtilslutning

- ▶ Følg forskrifterne fra dit lokale vandværk.
- ▶ Skrueforbindelsen på alle tilslutningsslangerne skal være tætte.
- ▶ Brug kun en forstærket slange med en diameter på 12,7 mm (1/2").
- ▶ Maskinen bør aldrig tilsluttes til en drikkevandsforsyning uden tilbageslæmsventil. Vand, der er strømmet gennem tilbageslæmsventilen, anses som vand, der ikke kan drikkes mere.
- ▶ Højtryksslangen må ikke være beskadiget (eksplosionsfare). Højtryksslangen skal udskiftes med det samme, hvis den er beskadiget. De benyttede slanger og forbindelser skal være godkendt af producenten.
- ▶ Højtryksslanger, armaturer og koblinger er vigtige for maskinens sikkerhed. De benyttede slanger, armaturer og koblinger skal være anbefalet af producenten.
- ▶ På vandtilslutningen må der kun bruges rent eller filtreret vand.

## Anvendelse

- ▶ Aerosoler kan dannes, hvis der bruges højtryksrensere. Indåndning af aerosoler er sundhedsfarligt.
- ▶ Afskærmede dyser kan reducere aerosoleffekten. Brug egnet beskyttelsesudstyr (PSA) mod stænkvand som f.eks. beskyttelsesbriller, støvbeskyttelsesmaske osv., hvis det er nødvendigt, for at beskytte mod vand, partikler og/eller aerosoler, der reflekteres fra genstande.
- ▶ Højt tryk kan få genstande til at springe tilbage. Brug egnet, personligt beskyttelsesudstyr som f.eks. beskyttelsesbriller, hvis det er nødvendigt.
- ▶ Kontrollér produktet og tilbehøret for mangler og vær sikker på, at både produkt og tilbehør er sikre, før produktet tages i brug. Produkt og tilbehør må ikke benyttes, hvis den/det udviser mangler.
- ▶ Brug kun produktet i den arbejdsposition, der ses på billederne **M1** eller **N2**.
- ▶ Alle strømførende dele i arbejdsområdet skal være stænkvangsbeskyttet.
- ▶ Vandstrålen fra dysen medfører, at sprøjtepestolen frembringer et tilbageslag. Hold derfor fast i sprøjtepestolen med begge hænder.
- ▶ Ret ikke vandstrålen mod højtryksrenseren.
- ▶ Ret ikke vandstrålen mod dig selv eller andre for at rengøre tøj eller skotøj.
- ▶ Sprøjtepestolens aftrækker må hverken temporært eller permanent klemmes fast i position "ON".
- ▶ Metaldele kan blive varme, hvis de bruges i længere tid. Brug beskyttelseshandsker efter behov.
- ▶ Arbejd ikke med højtryksrenseren, når det er dårligt vejr; især ikke, hvis der er fare for uvejr.
- ▶ Overhold gældende sikkerhedsforskrifter, hvis maskinen benyttes i farlige områder (f. eks. på tankstationer). Det er forbudt at benytte maskinen i eksplosionsfarlige rum.
- ▶ Behandl ikke overflader, der indeholder asbest eller andre sundhedsskadelige substanser.
- ▶ For at undgå beskadigelser fra højtryksstrålen skal bildæk/ventiler altid renses med en afstand på mindst 30 cm. Første tegn på beskadigelse er at dækket misfarves. Beskadigede bildæk/ventiler er livsfarlige.
- ▶ Der må ikke opsuges opløsningsmiddelholdige væsker, ufortyndede syrer, acetone eller opløsningsmidler inkl. benzin, farvefortynder og fyringsolie, da deres sprøjtetæge er højt antændeligt, eksplosivt og giftigt.

## Udluftning af højtryksrensere og slanger

**Henvisning:** Udluft højtryksrenseren på følgende måde, hver gang den har været tilsluttet til vandforsyningen:

Stil elstikket på AUS/OFF (0).

Fjern lansen fra sprøjtepestolen.

- Så snart der trykkes på aftrækkeren, undviger luft og vand fra sprøjtepestolen, hvilket kan høres. Hold aftrækkeren trykket ned, til vandet strømmer ensartet ud. Slip aftrækkeren.
- Monter lansen.

- Tænd for højtryksrenseren med kontakten.
- Betjen kontaktspærren og herefter aftrækkeren på sprøjtepipstolen.

### Betjening

- ▶ Brugeren må kun benytte produktet i henhold til ovenstående punkter. Tag hensyn til omgivelserne. Hold øje med andre personer, især børn, når der arbejdes med produktet.
- ▶ Maskinen må kun bruges af personer, der er instrueret i brug og håndtering af denne eller som kan dokumentere, at de kan betjene maskinen. Maskinen må ikke betjenes af børn og unge.
- ▶ Tillad aldrig børn, personer med begrænsede fysiske, sensoriske eller psykiske evner eller med manglende erfaring og/eller med manglende viden og/eller personer, der ikke er fortrolige med disse instrukser, at bruge haveredskabet. Lokale regler kan bestemme alderen på den person, som må betjene produktet.
- ▶ Børn bør holdes under opsyn for at forhindre, at de leger med produktet.
- ▶ Maskinen må aldrig forlades uden opsyn, når den er tændt.
- ▶ Vandstrålen, der kommer ud af højtryksdysen, fremstiller et rykstød. Derfor skal sprøjtepipstol og sprøjtelanse holdes fast med begge hænder.
- ▶ Brug aldrig rotationsdysen eller punktstrålen til at rengøre motorkøretøjer med.

### Transport





- ▶ Sluk for maskinen og sikre den før transport.

### Tilbehør og reservedele

- ▶ Det er kun tilladt at benytte tilbehør og reservedele, der er frigivet af fabrikanten. Originalt tilbehør og originale reservedele sikrer en fejlfri drift af produktet.

### Symboler

De efterfølgende symboler er af betydning for at kunne læse og forstå betjeningsvejledningen. Læg mærke til symbolerne og overhold deres betydning. En rigtig forståelse af symbolerne er med til at sikre en god og sikker brug af produktet.

Symbol	Betydning
	Bevægelsesretning
	Reaktionsretning
	Vægt
	On
	Off
Lo	Lavt tryk

Symbol	Betydning
Hi	Højt tryk
	Tilbehør

## Beskrivelse af produkt og ydelse



**Læs alle sikkerhedsinstrukser og instrukser.** I tilfælde af manglende overholdelse af sikkerhedsinstrukserne og instrukserne er der risiko for elektrisk stød, brand og/eller alvorlige kvæstelser.

Vær opmærksom på alle illustrationer i den forreste del af betjeningsvejledningen.

### Beregnet anvendelse

Dette produkt er beregnet til de høje krav, der stilles inden for håndværk og erhverv, når de korrekte tilbehørsdele og rengøringsmidler bruges.

Den tilsigtede brug gælder for en omgivelsestemperatur på mellem 0 °C og 40 °C.

### Illustrerede komponenter (se billeder A1–A2)

- (1) Aftrækker
- (2) Kontaktspærre til aftrækker (fra)
- (3) Sprøjtepipstol
- (4) Skrueforbindelse til sprøjtelanse
- (5) Sprøjtelanse af rustfrit stål
- (6) Dyse
- (7) Højtryksslange tilslutning (sprøjtepipstol)
- (8) Håndgreb
- (9) Ledningsholder
- (10) Oliemålepind (GHP 5-13 C)  
Olielåg (GHP 8-15 XD)
- (11) Trykindstilling
- (12) Tilslutningsstuds til højtryksslange (GHP 5-13 C)
- (13) Vandtilslutning
- (14) Manometer
- (15) Afbryder
- (16) Højtryksslange
- (17) Transporthjul (GHP 8-15 XD)
- (18) Doseringskrue rengøringsmiddel (GHP 8-15 XD)
- (19) Rengøringsmiddel tank (GHP 8-15 XD)
- (20) Gummifod
- (21) Sprøjtelanseholder fornedet (GHP 8-15 XD)
- (22) Opbevaringsplads

- (23) Slangetromlehåndsving  
(GHP 8-15 XD)
- (24) Slangetromle  
(GHP 8-15 XD)
- (25) Ekstra bæregreb  
(GHP 8-15 XD)
- (26) Sprøjtelanseholder foroven  
(GHP 8-15 XD)

- (27) Sugelange rengøringsmiddel  
(GHP 5-13 C)

**Tilbehør, som er illustreret eller beskrevet i brugsanvisningen, hører ikke til standard-leveringen. Det fuldstændige tilbehør findes i vores tilbehørsprogram.**

Nummereringen af de illustrerede komponenter refererer til illustrationen af produktet på de illustrerede sider.

## Tekniske data

Højtryksrensere		GHP 5-13 C	GHP 8-15 XD
Varenummer		<b>3 600 J10 0..</b>	<b>3 600 J10 3..</b>
Nom. forbrug	kW	2,3	4,0
Temperatur tilløb max.	°C	50	50
Vandmængde tilløb min.	l/min	8,3	12,6
Nominelt tryk	MPa	13	15
Maksimalt arbejdstryk	MPa	14	16
Flow	l/h	450	750
Maksimalt indgangstryk	MPa	1	1
Lansens rekylkraft ved maks. tryk	N	22,11	33,24
Motorisolation		Klasse F	Klasse F
Motorbeskyttelsestype		IPX5	IPX5
Rengøringsmiddeltank		-	I
Autostop-funktion		●	●
Netimpedans	Ω	0,358	-
Vægt svarer til EPTA-Procedure 01:2014	kg	20,0	46,9
Beskyttelsesklasse		/I	/I
Serienummer (Serial Number)		Se serienummer (typeskilt) på højtryksrenseren	

Angivelserne gælder for en nominal spænding [U] på 240 V. Disse angivelser kan variere ved afvigende spændinger og i land-specifikke udførelser.

Indkoblingsstrømstødet kan forårsage kortfristede spændingsfald. Under ugunstige netbetingelser kan andre apparater blive påvirket heraf. Hvis netimpedanser er mindre end ovennævnte værdier, er det usandsynligt, at der opstår fejl. Kontakt strømforsyningsselskabet, hvis du er i tvivl.

## Støj-/vibrationsinformationer

		3 600 J10 0..	3 600 J10 3..
Støjemissionsværdier beregnet iht. <b>EN 60335-2-79</b>			
Produktets A-vægtede støjniveau er typisk:			
- Lydtrykkniveau	dB(A)	<b>81,8</b>	<b>85,5</b>
- Usikkerhed K	dB	<b>=3,0</b>	<b>=3,0</b>
<b>Brug høreværn!</b>			
Samlede vibrationsværdier ah (vektorsum af tre retninger) og usikkerhed K beregnet iht. <b>EN 60335-2-79</b>			
- Vibrationseksponering a <sub>h</sub>	m/s <sup>2</sup>	<b>=3,12</b>	<b>=4,91</b>
- Usikkerhed K	m/s <sup>2</sup>	<b>=1,5</b>	<b>=1,5</b>



## Montering og drift

Visning/handling	Billede	Side
Illustrerede komponenter (GHP 5-13 C)	A1	3
Illustrerede komponenter (GHP 8-15 XD)	A2	4
Leveringsomfang (GHP 5-13 C, GHP 8-15 XD)	B	5
Håndgreb monteres (GHP 8-15 XD)	C	6
Slange monteres (GHP 8-15 XD)	D	6
Oliemålepind til udluftning sættes i (GHP 5-13 C)	E1	7
Olielåg til udluftning sættes i (GHP 8-15 XD)	E2	7
Rengøringsmiddeltank fyldes (GHP 8-15 XD)	F	8
Rengøringsmiddeltank forbindes (GHP 5-13 C)	G	8
Vandtilslutning (GHP 5-13 C, GHP 8-15 XD)	H1 - H2	9
Filter rengøres (GHP 5-13 C, GHP 8-15 XD)	I1 - I2	10
Højtryksslange og lanse forbindes med sprøjtepistol (GHP 5-13 C, GHP 8-15 XD)	J1 - J2	11
Vandtryk indstilles (GHP 5-13 C, GHP 8-15 XD)	K1 - K2	12
Tryk dysestråle indstilles	L	13
Tænde/slukke (GHP 5-13 C)	M1 - M2	14
Tænde/slukke (GHP 8-15 XD)	N1 - N2	15
Dyse rengøres	O	16
Arbejdshenvisning (GHP 5-13 C)	P	16
Tilbehør	Q	17

## Arbejdsanvisninger

### Arbejdshenvisninger vedr. brug af rengøringsmidler

- ▶ Brug kun rengøringsmidler, der er specielt egnet til højtryksrensere.
- ▶ Rengøringsmidler må ikke bruges ufornyndet. Produkterne er sikre på den måde, at de hverken indeholder syrearter, ludarter eller miljøskadelige stoffer. Det anbefales at opbevare rengøringsmidlerne utilgængelige for børn. Hvis

øjnene kommer i kontakt med rengøringsmidlerne: Skyl straks med store mængder vand. Ved synkning: Søg læge med det samme.

Rengøringsmidler bruges på følgende måde:

- **GHP 5-13 C:** Træk sugeslangen ud bag på produktet og stik den i en flaske med rengøringsmiddel (følger ikke med leveringen).
- **GHP 8-15 XD:** Fyld beholderen med rengøringsmiddel (følger ikke med leveringen).
- Tryk dysen ud (= lavt tryk).
- Tryk på aftrækkeren. Efter kort tid kommer skum ud af dysen.
- **GHP 8-15 XD:** Indstil mængden af rengøringsmiddel vha. drejeknappen på rengøringsmiddelbeholderen.
- Drej på dysen for at indstille strålen.

Af miljøbeskyttende grunde anbefales det at bruge rengøringsmidler sparsomt. Overhold fortyndingshenvisningerne på rengøringsmiddeletiketten.

### Anbefalet rengøringsmetode

Trin 1: Monter fladstråledysen og fjern dermed groft snavs.

Trin 2: Stil dysen på lavtryk, så rengøringsmiddel kommer ud.

Trin 3: Skyl den løsnede snavs og rengøringsmidlet væk med fladstråledysen.

Henvisning: Start med snavs-/rengøringsmidlet forneden til rengøring af lodrette flader og arbejd dig opad. Under afskylningen arbejder du oppefra og nedad.

### Oliemålepind (GHP 5-13 C) og olielåg (GHP 8-15 XD)

Højtryksrenseren leveres til transporten med en olielukke-kappe og med en oliemålepind (GHP 5-13 C) eller olielåg (GHP 8-15 XD) under driften.

### Brug af alternative vandafsningssteder

Denne højtryksrenser er selvopsugende og kan opsuge vand fra beholdere eller naturlige kilder. Det er VIGTIGT, at Bosch-filteret er renset og sat i på vandindgangen, og at der kun opsuges rent vand.

### Åbne tanks/beholdere og naturlige vandkilder

Brug selvopsugningstilbehøret. (se billede Q - F 016 800 335)

Med dette tilbehør kan højtryksrenseren opsuge vand 0,5 m over vandniveauet. Dette kan vare ca. 15 sekunder.

Dyp 3 m slangen helt ned i vandet, så luften fortrænges. Til slut 3 m sugeslangen til højtryksrenseren og sikr, at opsugningssien forbliver under vandet.

Lad højtryksrenseren køre med aftaget sprøjtepistol, til vandet strømmer ensartet ud af højtryksslangen. Hvis der ikke strømmer vand ud efter 25 sekunder, sluk da maskinen og kontroller alle tilslutninger. Strømmer vand ud, slukkes højtryksrenseren, hvorefter sprøjtepistolen og sprøjtelansen tilsluttes til arbejdet.

Det er vigtigt, at slange og koblinger er af god kvalitet, at de er tæt forbundet, og at pakningerne er ubeskadiget og lagt lige ind. Utætte tilslutninger kan forhindre opsugning.

### Vandbeholder med tømmebane

Skal højtryksrensere tilsluttes til en tank med en passende tømmebane, skal der først tilsluttes en vandslange (følger ikke med) til hanen. Åbn hanen, så al luften kommer ud af slangen, og tilslut den så til højtryksrensere.

## Fejlsøgning

Symptomer	Mulig årsag	Afhjælpning
Motor går ikke i gang	Stik ikke sat i	Sæt stik i
	Stikdåse er defekt	Prøv en anden stikkontakt
	Sikkerhedsafbryder aktiveret/sikring overbrændt	Nulstil sikkerhedsafbryderen eller skift sikringen og/eller skift til en anden strømkreds med højere ampereforbrug
	Forlængerledning er beskadiget	Forsøg uden forlængerledning
	Motorværn er aktiveret	Lad motoren afkøle i 15 min
Motor standser	Fastfrosset	Sørg for at optø pumpe, vandslange eller tilbehør
	Sikkerhedsafbryder aktiveret/sikring overbrændt	Nulstil sikkerhedsafbryderen eller skift sikringen og/eller skift til en anden strømkreds med højere ampereforbrug
	Netspænding er forkert	Kontrollér netspænding, den skal stemme overens med angivelserne på typeskiltet
Sikkerhedsafbryder aktiveret	Motorværn er aktiveret	Lad motoren afkøle i 15 min
	Sikkerhedsafbryder for svag	Skift til en anden strømkreds, der muliggør et større strømforbrug
Motoren kører, men der er ikke noget tryk	Dyse delvis tilstoppet	Rengør dyse med medleveret stift
Motorstøj er til stede, men motor arbejder ikke	Utilstrækkelig netspænding	Kontroller, at strømnets spænding svarer til angivelserne på typeskiltet.
	Spændingen er for lav, fordi der bruges en forlængerledning	Kontroller, om forlængerledningen er egnet
	Maskine har ikke været brugt i længere tid	Kontakt et autoriseret Bosch-serviceværksted
	Problemer med autostop-funktionen	Kontakt et autoriseret Bosch-serviceværksted
Pulserende tryk	Luft i vandslange eller i pumpe	Lad højtryksrensere køre med åben sprøjtepi-stol, åben vandhane og dyse, der er indstillet på lavtryk, til et jævnt arbejdstryk nås
	Vandforsyning ikke korrekt	Kontrollér om vandtilslutningen er i overensstem-melse med de tekniske data. De mindste vandslanger, der må anvendes, er 1/2" eller Ø 13 mm
	Vandfilter tilstoppet	Rens vandfilter
	Vandslange klemt fast eller knækket	Sørg for at vandslange kommer til at ligge lige
	Højtryksslange for lang	Tag højtryksslange-forlængerstykke af, max. vandslangelængde 7 m
Tryk jævnt, men for lavt Bemærk: Bestemt tilbehør fører til et lavt tryk	Dyse slidt	Skift dyse
	Start-/stopventil slidt	Tryk på aftrækker 5 gange hurtigt efter hinanden
Motoren kører, men trykket er begrænset	Vand ikke tilsluttet	Tilslut vand
	Filter tilstoppet	Filter rengøres

Symptomer	Mulig årsag	Afhjælpning
eller der er ikke noget arbejdstryk	Dyse tilstoppet	Rens dysen
Højtryksrenser starter af sig selv	Pumpe eller sprøjtepestol utæt	Kontakt en lokal Bosch kundeservice
Maskine er utæt	Pumpen er utæt	Kontakt en lokal Bosch kundeservice
Der tilføres intet rengøringsmiddel	Indstillelig dyse på højtrykindstilling	Dyse stilles på lavtrykindstilling
	Rengøringsmiddel for tykflydende	Fortynd med vand
	Aflejringer eller tilstopning i rengøringsmidlets kredsløb	Skyl med rent vand og afhjælp tilstopning. Hvis problemet ikke forsvinder, kontaktes Bosch kundeservicen.

## Vedligeholdelse og service

- Løsn vandtilslutningen, før der arbejdes på produktet.
- Sluk for maskinen, før rengørings- og vedligeholdelsesarbejde udføres og tilbehør skiftes. Træk stikket ud, hvis maskinen drives med netspænding.
- Reparationer må kun gennemføres af autoriserede Bosch serviceværksteder.

Henvisning: Udfør følgende vedligeholdelsesarbejde med regelmæssige mellemrum, så en lang og pålidelig brug er sikret.

Undersøg maskinen for synlige mangler med regelmæssige mellemrum som f.eks. en løs fastgørelse og slidte eller beskadigede dele.

Kontroller, at afdækninger og skærme ikke er beskadigede, og at de er monteret rigtigt. Udfør evt. fornøden vedligeholdelse eller reparationer før brug. For at undgå sikkerhedsrisici, når netkablet skiftes, må dette kun foretages af **Bosch** eller af en autoriseret **Bosch** kundeservice.

Vi anbefaler, at produktet vedligeholdes af et autoriseret Bosch Service Center hver 200. driftstime.

Rengør filtrene regelmæssigt en gang om ugen. Kalkaflejringer fjernes hurtigere med eddike. Hertil lægges filtrene i eddike i 30 minutter (se billeder **I1** og **I2**).

Rengør dysen.

## Efter brug/opbevaring

Fjern slangen fra vandhanen.

Fjern lansen fra sprøjtepestolen.

Ret sprøjtepestolen nedad og tænd for højtryksrenseren.

Tryk på aftrækkeren og tøm hele systemet.

Sluk for produktet, træk stikket ud af kontakten og stil det til opbevaring.

**ADVARSEL:** Højtryksrenser må ikke køre i tom tilstand i mere end 25 sekunder.

Opbevar højtryksrenseren et tørt sted.

**ADVARSEL:** Skader som følge af frost er ikke dækket af garantien. Vand, der bliver tilbage i højtryksrenseren, fryser ved temperaturer under 0 °C og beskadiger pumpen. I områder med temperaturer under 4 °C skal højtryksrenseren tømmes efter sidste brug, og før det bliver koldt.

## Miljøbeskyttelse

Miljøskadelige kemikalier må ikke trænge ned i undergrunden, grundvandet, damme, floder osv.

Rengøringsmidler skal benyttes iht. instruktionerne på emballagen og den foreskrevne koncentration.

Motorkøretøjer skal rengøres iht. de lokale forskrifter: Det skal forhindres, at afsprøjtet olie trænger ned i grundvandet. Genbrug af råstoffer i stedet for bortskaffelse af affald.

## Kundeservice og anvendelsesrådgivning

Kundeservice besvarer dine spørgsmål vedr. reparation og vedligeholdelse af dit produkt samt reservedele. Eksplosionstegninger og oplysninger om reservedele finder du også på: [www.bosch-pt.com](http://www.bosch-pt.com)

Bosch-anvendelsesrådgivningsteamet hjælper dig gerne, hvis du har spørgsmål til produkter og tilbehørsdele.

Produktets 10-cifrede typenummer (se typeskilt) skal altid angives ved forespørgsler og bestilling af reservedele.

### Dansk

Bosch Service Center

Telegrafvej 3

2750 Ballerup

På [www.bosch-pt.dk](http://www.bosch-pt.dk) kan der online bestilles reservedele eller oprettes en reparations ordre.

Tlf. Service Center: 44898855

Fax: 44898755

E-Mail: [vaerktoej@dk.bosch.com](mailto:vaerktoej@dk.bosch.com)

## Du finder adresser til andre værksteder på:

[www.bosch-pt.com/serviceaddresses](http://www.bosch-pt.com/serviceaddresses)

## Bortskaffelse

Produkter, tilbehør og emballage skal genbruges på en miljøvenlig måde.



Smid ikke produkterne ud sammen med det almindelige husholdningsaffald!

## Gælder kun i EU-lande:

Iht. det europæiske direktiv 2012/19/EU om affald af elektrisk og elektronisk udstyr skal kasseret elektrisk udstyr indsamles separat og genbruges iht. gældende miljøforskrifter. Ved forkert bortskaffelse kan elektrisk og elektronisk affald have skadelige virkninger på miljøet og menneskers sundhed på grund af den mulige tilstedeværelse af farlige stoffer.

## Svensk

### Säkerhetsanvisningar

**WARNING!** Läs alla säkerhetsanvisningar och anvisningar. Underlåtenhet att följa säkerhetsanvisningarna och anvisningarna kan leda till elstöt, eldsvåda och/eller svåra personskador.

#### Förklaring till bildsymbolerna



Allmän varning för riskmoment.



Rikta aldrig vattenstrålen mot människor, djur, högtrycksvatten eller elektriska delar. Observera: Högtrycksstrålen kan vara farlig om den hanteras på fel sätt.



Enligt gällande föreskrifter får aggregatet inte användas utan systemavskiljare i dricksvattennätet. Använd en systemavskiljare enligt IEC 61770 typ BA.

Vatten som rinner genom systemavskiljaren kan inte längre användas som dricksvatten.



#### GHP 5-13 C

Strömförsörjningens skyddsbrytare måste vara  $\geq 16$  A med minst typ C.

#### Strömanslutningsvärde

##### GHP 5-13 C

3 600 J10..



Produkterna är avsedda för strömförsörjning med ett anslutningsvärde  $\geq 100$  A per fas och en 230 V nätspänning.

#### Nätimpedans

Nätimpedanssens värden anges i tekniska data.

### Säkerhetsanvisningar för högtrycksvättar



Läs alla säkerhetsanvisningar och instruktioner. Underlåtenhet att följa säkerhetsanvisningarna och anvisningarna kan leda till elstöt, eldsvåda och/eller svåra personskador.

De på högtrycksvätten placerade varnings- och anvisningsskyltarna lämnar instruktioner för säker drift.

Förutom instruktionerna i bruksanvisningen måste allmänna säkerhets- och arbetarskydds föreskrifter beaktas.

### Strömanslutning

- ▶ Strömkällans spänning måste stämma överens med uppgifterna på produktens dataskylt.
- ▶ Vi rekommenderar att ansluta redskapet endast till ett stickuttag som har säkrats med en jordfelsbrytare på 30 mA.



#### GHP 5-13 C

Strömförsörjningens skyddsbrytare måste vara  $\geq 16$  A med minst typ C.

- ▶ Installationen av den elektriska försörjningen måste utföras av en kvalificerad elektriker och motsvara IEC 60364-1.
- ▶ Om anslutningskabeln eller stickproppen är skadad, måste reparationen ske hos en auktoriserad Bosch-verkstad.
- ▶ Dra stickproppen ur nätuttaget även om aggregatet endast under en kort tid lämnas utan uppsikt.
- ▶ Grip aldrig tag i stickproppen med våta händer.
- ▶ Dra inte under arbetet ur redskapets stickpropp.
- ▶ Nätssladden eller skarvsladden får inte överköras, komma i kläm eller rivas i, då risk finns för att den skadas. Skydda sladden mot hetta, olja och vassa kanter.
- ▶ Använd inte redskapet om nätkabeln eller viktiga delar som t.ex. högtrycksslangen, sprutpistolen eller säkerhetsutrustningen är skadad.



Observera: Skarvsladdar av icke godkänt slag kan innebära fara. När en skarvsladd används måste stickkontakten och kopplingsuttaget

vara vattentäta och avsedda för utomhus bruk. Vid användning av en skarvsladd måste den ha följande dimensioner:

- 2,5 mm<sup>2</sup>, max längd 25 m
- ▶ Anvisning: Vid användning av en skarvsladd måste den vara jordad enligt gällande föreskrifter och ansluten genom stickkontakten till strömförsörjningens jordningskabel.
- ▶ Anslutningarna (stickkontakten och hylsorna) måste hållas torra och de får inte ligga på marken.
- ▶ Använd inte högtrycksvätten i närheten av personer, utom om också de bär en personlig skyddsutrustning.
- ▶ Använd personlig skyddsutrustning t.ex. skyddsglasögon, dammfiltermask osv. som skydd mot stänkande vatten, partiklar och/eller aerosoler. Andas inte in aerosoler, om vatten sugts upp från en yttre källa, vattnet kan innehålla ämnen som är hälsovärdliga.

### Vattenanslutning

- ▶ Beakta lokala vattenverkets föreskrifter.
- ▶ Anslutningsslangarnas skruvkopplingar måste vara täta.
- ▶ Använd endast en förstärkt slang med en diameter om 12,7 mm (1/2").
- ▶ Redskapet får aldrig anslutas till dricksvattensförsörjning utan returventil. Vatten som runnit genom returventilen anses inte längre vara drickbart.

- ▶ Högtrycksslängen får inte vara skadad (risk för sprickning). En skadad högtrycksslang måste omedelbart bytas ut. Endast av tillverkaren rekommenderade slangar och kopplingar får användas.
- ▶ Högtrycksslangar, armaturer och kopplingar är viktiga för redskapets säkerhet. Använd endast av tillverkaren godkända slangar, armaturer och kopplingar.
- ▶ Ur krananslutningen får endast rent eller filtrerat vatten användas.

### Användning

- ▶ Vid användning av högtryckstvätt kan aerosoler bildas. Inandning av aerosoler är hälsovådligt.
- ▶ Skärnade munstycken kan minska aerosolinverkan. Använd vid behov lämplig skyddsutrustning (PSU) mot stänkavatten, t. ex. skyddsglasögon, dammfiltermask etc. som skydd mot vatten, partiklar och/eller aerosoler som kan återkastas från föremålen.
- ▶ Vid högt tryck kan objekten studsas tillbaka. Använd om så krävs lämplig personlig skyddsutrustning, t. ex. skyddsglasögon.
- ▶ Redskapet med tillbehör ska innan det tas i bruk kontrolleras avseende felritt tillstånd och driftsäkerhet. Är redskapet inte i felritt tillstånd får det inte längre användas.
- ▶ Använd produkten endast enligt bildernas **M1** eller **N2** arbetsposition.
- ▶ Alla strömförande delar inom arbetsområdet måste vara spolsäkra.
- ▶ Vattenstrålen från munstycket alstrar ett bakslag på sprutpistolen. Håll därför i sprutpistolen med båda händerna.
- ▶ Rikta inte vattenstrålen mot själva högtryckstvätten.
- ▶ Rikta inte vattenstrålen mot dig själv eller andra för rengöring av kläder eller skodon.
- ▶ Sprutpistolens avtryckare får varken temporärt eller permanent låsas i läget ON.
- ▶ Metalldelar kan efter en längre användning bli heta. Om så behövs, använd skyddshandskar.
- ▶ Arbeta inte med högtryckstvätten vid dåligt väder, speciellt inte om åskväder väntas.
- ▶ Vid användning av högtryckstvätten inom riskområden (t. ex. bensinstationer) ska tillämpliga säkerhetsföreskrifter beaktas. Det är inte tillåtet att använda högtryckstvätten i explosionsfarliga lokaler.
- ▶ Bearbeta inte ytor som innehåller asbest eller andra hälsovådliga substanser.
- ▶ För att undvika att högtrycksstrålen vid rengöring skadar bildäck/ventiler ska munstycket hållas på ett avstånd om minst 30 cm. Missfärgning av däck är ett tecken på begynnande skada. Skadade bildäck/ventiler är livsfarliga.
- ▶ Följande ämnen får inte sugas upp; vätskor som innehåller lösningsmedel, utspädda syror, aceton eller lösningsmedel som t. ex. bensin, utspädningsmedel och

eldningsolja eftersom dessa ämnen alstrar en spraydimma som är högt flambar, explosiv och giftig.

### Avluftning av högtryckstvätten och slangarna

**Anvisning:** Avlufta högtryckstvätten efter varje anslutning till vattenförsörjningen i följande steg:

Låt nätströmsbrytaren stå på FRÅN (0).

Avlägsna röret från sprutpistolen.

- Genast då avtryckaren trycks strömmar luft och vatten hörbart ur sprutpistolen. Håll avtryckaren nedtryckt tills vattnet flödar jämnt. Släpp upp avtryckaren.
- Sätt dit röret.
- Koppla på högtryckstvätten med nätströmsbrytaren.
- Tryck på inkopplingsspärren och sedan avtryckaren på sprutpistolen.

### Användning

- ▶ Produkten får endast användas för avsett ändamål. Ta hänsyn till lokala förhållanden. Under arbetet se upp för obehöriga personer och speciellt då barn.
- ▶ Högtryckstvätten får endast användas av personer som är förtrogna med tvättens användning och hantering eller personer som kan bevisa att de kan använda tvättaren. Barn eller ungdom får inte använda tvätten.
- ▶ Låt aldrig barn, personer med begränsad fysisk, sensorisk eller psykisk förmåga eller erfarenhet och/eller bristande kunskap och/eller personer som inte är bekanta med dessa instruktioner använda redskapet. Nationella föreskrifter begränsar eventuellt tillåten ålder för användning.
- ▶ Barn bör övervakas för att säkerställa att de inte leker med redskapet.
- ▶ En påkopplad högtryckstvätt får aldrig lämnas utan uppsikt.
- ▶ Vattenstrålen ur högtrycksmunstycket utvecklar en bakåtriktad kraft. Håll därför stadigt i sprutpistolen och spolröret med båda händerna.
- ▶ Använd aldrig rotormunstycket eller den punktformade strålen för rengöring av motorfordon.

### Transport







- ▶ För transport ska högtryckstvätten fränkopplas och säkras.

### Tillbehör och reservdelar

- ▶ Använd endast tillbehör och reservdelar som godkänts av tillverkaren. Original tillbehör och original reservdelar garanterar att högtryckstvätten fungerar korrekt.

### Symboler

Symbolerna nedan är viktiga för att kunna läsa och förstå bruksanvisningen. Lägga symbolerna och deras betydelse på minnet. Korrekt tolkning av symbolerna hjälper till att bättre och säkrare använda produkten.

Symbol	Betydelse
	Rörelseriktning
	Reaktionsriktning
	Vikt
	Till
	Från
Lo	Lågt tryck
Hi	Högt tryck
	Tillbehör

## Produkt- och kapacitetsbeskrivning



**Läs alla säkerhetsanvisningar och anvisningar.** Underlåtenhet att följa säkerhetsanvisningarna och anvisningarna kan leda till elstötar, eldsvåda och/eller svåra personskador.

Beakta bilden i den främre delen av bruksanvisningen.

### Ändamålsenlig användning

Produkten är tänkt för de högre fordringarna i hantverk och industriella områden, när korrekta tillbehör och rengöringsmedel används.

Ändamålsenlig användning gäller vid en omgivningstemperatur mellan 0 °C och 40 °C.

### Avbildade komponenter (se bilder A1 – A2)

- (1) Avtryckare
- (2) Inkopplingsspärr för avtryckare (FRÅN)
- (3) Sprutpistol
- (4) Spolrörets skruvkoppling
- (5) Spolrör av specialstål

### Tekniska data

Högtrycksvätt		GHP 5-13 C	GHP 8-15 XD
Produktnummer		<b>3 600 J10 0..</b>	<b>3 600 J10 3..</b>
Märkeffekt	kW	2,3	4,0
Temperatur tillopp max.	°C	50	50
Vattenmängd tillopp min.	l/min	8,3	12,6
Nominellt tryck	MPa	13	15
Max. arbetstryck	MPa	14	16
Flöde	l/h	450	750
Maximalt ingångstryck	MPa	1	1

- (6) Munstycke
- (7) Högtrycksslanganslutning (sprutpistol)
- (8) Handtag
- (9) Kabelfäste
- (10) Oljemätsticka (GHP 5-13 C)  
Oljelock (GHP 8-15 XD)
- (11) Tryckinställning
- (12) Anslutningsstuts för högtrycksslang (GHP 5-13 C)
- (13) Vattenanslutning
- (14) Manometer
- (15) Nätströmbrytare
- (16) Högtrycksslang
- (17) Transporthjul (GHP 8-15 XD)
- (18) Doseringskruv för rengöringsmedel (GHP 8-15 XD)
- (19) Rengöringsmedeltank (GHP 8-15 XD)
- (20) Gummifot
- (21) Spolrörets nedre hållare (GHP 8-15 XD)
- (22) Förvaringsutrymme
- (23) Slangtrummans vev (GHP 8-15 XD)
- (24) Slangtrumman (GHP 8-15 XD)
- (25) Extra bärhandtag (GHP 8-15 XD)
- (26) Spolrörets övre hållare (GHP 8-15 XD)
- (27) Sugslang rengöringsmedel (GHP 5-13 C)

**I bruksanvisningen avbildad och beskrivet tillbehör ingår inte i standardleveransen. I vårt tillbehörsprogram beskrivs allt tillbehör som finns.**

Numreringen av avbildade komponenter hänvisar till illustration av produkten på grafiksidiorna.

Högtrycksvätt		GHP 5-13 C	GHP 8-15 XD
Lansens rekylkraft vid max. tryck	N	22,11	33,24
Motorisolering		Klass F	Klass F
Motorskyddstyp		IPX5	IPX5
Tank för rengöringsmedel		-	I
Autostopp-funktion		●	●
Nätimpedans	$\Omega$	0,358	-
Vikt enligt EPTA-Procedure 01:2014	kg	20,0	46,9
Skyddsklass		/I	/I
Serienummer		Se serienumret på högtrycksvätten (dataskylten)	

Uppgifterna gäller för en märkspänning på [U] 240 V. Vid avvikande spänning och för utföranden i vissa länder kan uppgifterna variera.

Vid inkoppling uppstår kortvariga spänningsfall. Vid ogynnsamma nätförhållanden kan annan utrustning påverkas. Vid nätimpedanser under ovan nämnda värden behöver man inte räkna med störning. Vänd dig i tveksamma fall till din elleverantör.

### Buller-/vibrationsdata

	3 600 J10 0..	3 600 J10 3..
--	---------------	---------------

Bulleremissionsvärden framtagna enligt **EN 60335-2-79**

Produktens A-vägda ljudnivå uppnår i typiska fall:

- Ljudtrycksnivå	dB(A)	<b>81,8</b>	<b>85,5</b>
- Onoggrannhet K	dB	<b>=3,0</b>	<b>=3,0</b>

### Bär hörselskydd!

Totala vibrationsemissionsvärden ah (vektorsumma ur tre riktningar) och onoggrannhet K framtaget enligt **EN 60335-2-79**

- Vibrationsemissionsvärde $a_h$	$m/s^2$	<b>=3,12</b>	<b>=4,91</b>
- Onoggrannhet K	$m/s^2$	<b>=1,5</b>	<b>=1,5</b>

## Montering och drift

Illustration/handlingsmål	Figur	Sida
Avbildade komponenter (GHP 5-13 C)	<b>A1</b>	3
Avbildade komponenter (GHP 8-15 XD)	<b>A2</b>	4
Leveransomfång (GHP 5-13 C, GHP 8-15 XD)	<b>B</b>	5
Montera handtaget (GHP 8-15 XD)	<b>C</b>	6
Montera slang (GHP 8-15 XD)	<b>D</b>	6
Sätt in oljemätsticken för avluftning (GHP 5-13 C)	<b>E1</b>	7
Sätt in oljemätsticken för ventilation (GHP 8-15 XD)	<b>E2</b>	7
Fyll på reningsmedeltanken (GHP 8-15 XD)	<b>F</b>	8

Illustration/handlingsmål	Figur	Sida
Anslut reningsmedeltanken (GHP 5-13 C)	<b>G</b>	8
Vattenanslutning (GHP 5-13 C, GHP 8-15 XD)	<b>H1 - H2</b>	9
Rengör filtret (GHP 5-13 C, GHP 8-15 XD)	<b>I1 - I2</b>	10
Anslut högtrycksslangen och lans till sprutpistol (GHP 5-13 C, GHP 8-15 XD)	<b>J1 - J2</b>	11
Ställ in vattentrycket (GHP 5-13 C, GHP 8-15 XD)	<b>K1 - K2</b>	12
Ställ in munstyckets stråle	<b>L</b>	13
Inkoppling/frånkoppling (GHP 5-13 C)	<b>M1 - M2</b>	14
Inkoppling/frånkoppling (GHP 8-15 XD)	<b>N1 - N2</b>	15
Rengör munstycket	<b>O</b>	16
Arbetsanvisning (GHP 5-13 C)	<b>P</b>	16
Tillbehör	<b>Q</b>	17

## Arbetsanvisningar

### Arbetsanvisningar för användning av rengöringsmedel

- ▶ Använd endast för högtryckstvättaren speciellt passande rengöringsmedel.
- ▶ Reningsmedel får inte användas utspädda. Produkterna är ofarliga eftersom de inte innehåller syror, lut eller miljöskadliga ämnen. Vi rekommenderar att förvara rengöringsmedlen oåtkomliga för barn. Om rengöringsmedel kommer i kontakt med ögonen spola genast omsorgsfullt med vatten, om det svalt, ska läkare uppsökas.

För att använda rengöringsmedel:

- **GHP 5-13 C:** Dra ut sugslangen bak på redskapet och stick den i en flaska med rengöringsmedel (ingår inte i leveransen).
- **GHP 8-15 XD:** Fyll behållaren med reningsmedel (ingår inte i leveransen).
- Tryck ut munstycket (= lågt tryck).
- Tryck på avtryckaren. Inom kort tid kommer det skum ur munstycket.
- **GHP 8-15 XD:** Ställ in rengöringsmedelmängden med ratten på reningsmedelsbehållaren.
- Vrid på munstycket för att ställa in strålen.

Av miljöskyddsorsaker rekommenderar vi sparsam användning av rengöringsmedel. Beakta förtuningsanvisningarna på rengöringsmedlets etikett.

### Rekommenderad reningsmetod

Moment 1: Montera flackstrålemunstycket och avlägsna grov smuts med det.

Moment 2: Ställ in munstycket på lågtrycksmodus för utmatning av rengöringsmedel.

Moment 3: Spola bort upplöst smuts och reningsmedel.

Anvisning: Starta vid rening med smuts-/reningsmedel på lodräta ytor nedtill och gå sedan uppåt. Spola sedan uppifrån och nedåt.

## Felsökning

Symptom	Möjlig orsak	Åtgärd
Motorn startar inte	Stickproppen är inte ansluten	Anslut stickproppen
	Nätuttaget är defekt	Använd ett annat nätuttag
	Skyddsbrytaren aktiverad/säkringen brunnit	Koppla skyddsbrytaren tillbaka eller byt ut säkringen och/eller övergå till en annan strömkrets med högre strömförbrukning
	Skarvsladden har skadats	Försök utan skarvsladd
	Motorskyddet har löst ut	Låt motorn svalna 15 minuter
	Igenfrusen	Låt pumpen, vattenslangen eller tillbehöret tina upp

### Oljemätstickan(GHP 5-13 C) och oljelocket (GHP 8-15 XD)

Högtrycksaggregatet levereras för transport med en oljekapsel och med en oljemätsticka (GHP 5-13 C) eller ett oljelock (GHP 8-15 XD) för drift.

### Användning av alternativa vattenställen

Denna högtryckstvätt är självsugande och medger uppsugning av vatten från behållare och naturliga källor. Det är VIKTIGT, att Bosch-filtret vid vattenintaget är rengjort och monterat, samt att endast rent vatten sugs upp.

### Öppna kärl/behållare och naturliga vattendrag

Använd självsugningstillbehöret. (se bild **Q** - F 016 800 335)

Med detta tillbehör kan högtryckstvätten suga upp vatten 0,5 m över vattenytan. Det kan dröja ungefär 15 sekunder.

Doppa ned 3 m slangen fullständigt i vattnet för att avlägsna luften. Anslut 3 m sugslangen till högtryckstvätten och försäkra dig om att sugsiktet hålls under vattenytan.

Låt högtryckstvätten gå med avtagen sprutpistol, tills vatten flödar jämnt ur högtrycksslangen. Om efter 25 sekunder ännu inget vatten strömmar ut, koppla från och granska alla anslutningar. Om vatten strömmar ut, koppla från högtryckstvätten och anslut sprutpistolen och spolröret för arbete.

Det är viktigt att slangen och kopplingarna är av god kvalitet, tätt anslutna och att tätningarna är oskadade och rakt monterade. Läckande anslutningar kan förhindra uppsugningen.

### Vattenbehållare med avtappningskran

Om högtryckstvätten skall anslutas till en tank med en passande avtappningskran måste först en vattenslang (inte medföljande) anslutas till kranen. Öppna kranen för att förtränga all luft från slangen och anslut den sedan till högtryckstvätten.



Symptom	Möjlig orsak	Åtgärd
Motorn stannar	Skyddsbrytaren aktiverad/säkringen brunnit	Koppla skyddsbrytaren tillbaka eller byt ut säkringen och/eller övergå till en annan strömkrets med högre strömförbrukning
	Fel nätspänning	Kontrollera nätspänningen som måste överensstämma med uppgifterna på typskylten
	Motorskyddet har löst ut	Låt motorn svalna 15 minuter
Skyddsbrytaren aktiverad	Skyddsbrytaren för svag	Växla till en annan strömkrets som möjliggör en högre strömförbrukning
Motorn går, men inget tryck alstras	Munstycket delvis tilltäppt	Rengör munstycket med medföljande pinne
Motorljud hörs, men motorn fungerar inte	Bristfällig nätspänning	Kontrollera att nätspänningen överensstämmer med uppgifterna på typskylten.
	För låg spänning till följd av att en skarvsladd används	Kontrollera att skarvsladden är lämplig för aggregatet
	Aggregatet har under en längre tid inte använts	Ta kontakt med auktoriserad Bosch kundservice
	Problemet är autostopp-funktionen	Ta kontakt med auktoriserad Bosch kundservice
Pulserande tryck	Luft i vattenslangen eller pumpen	Låt högtrycksvätten gå med öppen sprutpistol, öppen vattenkran och med på lågtryck inställt munstycke tills ett konstant arbetstryck uppnåtts
	Vattenförsörjningen ej korrekt	Kontrollera att vattenanslutningen motsvarar uppgifterna i tekniska data. Vattenslangarna får inte underskrida 1/2" eller Ø 13 mm
	Vattenfiltret tilltäppt	Rengör vattenfiltret
	Vattenslangen inklämd eller knäckt	Räta ut vattenslangen
	Högtrycksslangen är för lång	Ta bort förlängningen från högtrycksslangen, max. vattenslanglängd 7 m
Trycket jämnt men för lågt Anvisning: Vissa tillbehör orsakar ett lågt tryck	Munstycket slitet	Byt ut munstycket
	Start-/stoppventilen sliten	Aktivera avtryckaren snabbt 5 gånger i följd
Motorn går, men trycket är begränsat och arbetstryck saknas	Vatten har inte anslutits	Anslut vattnet
	Filtret tilltäppt	Rengör filtret
	Munstycket tilltäppt	Rengör munstycket
Högtrycksvätten startar av sig själv	Pumpen eller sprutpistolen är otät	Ta kontakt med en lokal Bosch kundservice
Högtrycksvätten är otät	Pumpen är otät	Ta kontakt med en lokal Bosch kundservice
Inget rengöringsmedel avgår	Inställbara munstycket i högtrycksställning	Ställ munstycket till lågtrycksställning
	Rengöringsmedlet alltför trögflytande	Späd ut med vatten
	Avlagringar eller tilltäppning i rengöringsmedlets krets	Spola med rent vatten och åtgärda tilltäppningen. Om problemet kvarstår, kontakta Bosch kundtjänst.

## Underhåll och service

- Lossa vattenanslutningen innan åtgärd utförs på verktyget.
- Koppla från högtrycksvätten innan rengörings- eller underhållsåtgärder utförs eller tillbehör byts ut. Dra ur

stickproppen när högtrycksvätten matas med nätspänning.

- Reparationer får utföras endast av auktoriserade Bosch serviceverkstäder.

Anvisning: Utför följande regelbundna underhållsåtgärder så garanteras en lång och tillförlitlig brukstid.

Kontrollera elredskapet regelbundet avseende defekter som t. ex. lös infästning eller skadade komponenter.

Kontrollera att skyddskåporna och skyddsutrustningarna är oskadade och korrekt monterade. Före driftstart ska nödvändiga underhållsåtgärder och reparationer utföras. För att undvika säkerhetsrisker vid utbyte av nätkabeln får arbetet utföras endast av **Bosch** eller en auktoriserad **Bosch** kundtjänst.

Vi rekommenderar, att du lämnar produkten för underhåll till ett auktoriserat Bosch Service Center med 200 drifttimmars mellanrum.

Rengör filtren regelbundet en gång i veckan. Med ättika kan du avlägsna kalkavlagringar snabbare. Lägg filtren för 30 minuter i ättika (se bilder **I1** och **I2**).

Rengör munstycket.

### Efter användning/lagring

Ta bort slangen från vattenkranen.

Avlägsna röret från sprutpistolen.

Rikta sprutpistolen nedåt och koppla in högtryckstvätten.

Tryck på avtryckaren och töm hela systemet.

Koppla från redskapet, dra ur stickproppen och förvara redskapet för uppläggning.

**WARNING:** Låt inte högtryckstvätten gå torr längre än 25 sekunder

Lagra högtryckstvätten på en torr plats.

**WARNING:** Skador alstrade av frysning är uteslutna ur garantin. I högtryckstvätten kvarblivet vatten fryser vid temperaturer under 0 °C och skadar pumpen. I områden med temperaturer under 4 °C måste högtryckstvätten tömmas efter sista användningen före den kalla årstiden.

### Miljöskydd

Miljöskadliga kemikalier får inte rinna ut på marken, till grundvattnet, sjöar, floder etc.

När rengöringsmedel används ska hänsyn tas till uppgifterna på förpackningen och föreskriven koncentration.

Vid rengöring av motorfordon ska lokala föreskrifter beaktas: Se till att avsprutad olja inte rinner ned i grundvattnet.

Återvinn råmaterialet istället för disponering.

## Kundtjänst och applikationsrådgivning

Kundservicen ger svar på frågor beträffande reparation och underhåll av produkter och reservdelar. Explosionsritningar och informationer om reservdelar hittar du också under:

**www.bosch-pt.com**

Boschs applikationsrådgivnings-team hjälper dig gärna med frågor om våra produkter och tillbehören till dem.

Ange alltid vid förfrågningar och reservdelsbeställningar det 10-siffriga produktnumret som finns på produktens typskylt.

### Svenska

Bosch Service Center  
Telegrafvej 3  
2750 Ballerup

Danmark

Tel.: (08) 7501820 (inom Sverige)

Fax: (011) 187691

### Du hittar fler kontaktuppgifter till service här:

[www.bosch-pt.com/serviceaddresses](http://www.bosch-pt.com/serviceaddresses)

## Avfallshantering

Produkter, tillbehör och förpackning ska omhändertas på miljövänligt sätt för återvinning.



Släng inte produkter i hushållsavfall!

### Endast för EU-länder:

Enligt det europeiska direktivet 2012/19/EU om förbrukade elektriska och elektroniska apparater och dess omsättning i nationell rätt måste obrukbara elverktyg omhändertas separat och på ett miljövänligt sätt lämnas in för återvinning. Vid felaktig avfallshantering kan elektriska och elektroniska apparater orsaka skador på hälsa och miljö på grund av potentiellt farliga ämnen.

## Norsk

### Sikkerhetsinformasjon

ADVARSEL! Les alle sikkerhetsinformasjoner og instruksjer. Feil ved overholdelsen av sikkerhetsinformasjonene og instruksene kan forårsake elektrisk støt, brann og/eller alvorlige skader.

### Forklaring av bildesymbolene

Generell fareinformasjon.



Retts aldri vannstrålen mot mennesker, dyr, selve maskinen eller elektriske deler.

OBS: Høytrykkstrålen kan være farlig dersom den brukes til ikke formålmessig bruk.



I henhold til de gjeldende bestemmelsene må apparatet uten adskilte systemer ikke kobles til et drikkevannsnett. Benytt en systemskiller iht. IEC 61770 type BA.

Vann som strømmen gjennom systemskilleren er ikke lenger drikkevann.



### GHP 5-13 C

Vernebryteren til strømforsyningen skal være  $\geq 16$  A med minst type C.

### Tilkoblingsverdi

**GHP 5-13 C**

**3 600 J10 0..**



Produktene er beregnet for bruk av en strømforsyning med en tilkoblingsverdi  $\geq 100$  A per fase og en nominell spenning på 230 V.

### Nettimpedans

Verdiene for nettimpedans oppgis i de tekniske data.

### Sikkerhetsinformasjon for høytrykkspylerer



Les alle sikkerhetsinformasjoner og instruksjer. Feil ved overholdelsen av sikkerhetsinformasjonene og instruksene kan forårsake elektrisk støt, brann og/eller alvorlige skader.

Advarslene og henvisningsskiltene på maskinen gir viktige informasjon for en farefri drift.

I tillegg til informasjonene i driftsinstruksen må de generelle sikkerhetsforskriftene og uhellforebyggende forskriftene følges.

### Strømtilkobling

- ▶ Spenningen til strømkilden må stemme overens med angivelsene på typeskiltet til produktet.
- ▶ Det anbefales å koble dette produktet kun til en stikkontakt som er sikret med en 30 mA jordfeilbryter.



#### GHP 5-13 C

Vernebryteren til strømforsyningen skal være  $\geq 16$  A med minst type C.

- ▶ Installeringen av den elektriske forsyningen skal gjennomføres av en kvalifisert elektriker og være i samsvar med IEC 60364-1.
- ▶ Hvis tilkoblingskabelen eller strømspøselet er skadet, la reparasjonen utføres av et autorisert Bosch serviceverksted.
- ▶ Trekk støpselet ut av stikkontakten selv om du bare for en kort stund lar maskinen stå uten oppsyn.
- ▶ Ta aldri i støpselet med våte hender.
- ▶ Ikke trekk ut støpselet når du arbeider med maskinen.
- ▶ Ikke kjør over, press eller dra i strøm- eller skjøteledningen, ellers kan den ta skade. Beskytt ledningen mot varme, olje og skarpe kanter.
- ▶ Ikke bruk maskinen når strømledningen eller viktige deler, som høytrykkslange, sprøytepipistol eller sikkerhetsinnretninger er skadet.



OBS: Ikke forskriftsmessige skjøteledninger kan være farlige. Ved bruk av en skjøteledning må støpsel og kobling være vannrette og egnet for utendørs bruk.

Ved bruk av en skjøteledning skal skjøtekabelen ha følgende dimensjoner:

– 2,5 mm<sup>2</sup>, maks lengde 25 m

- ▶ Merk: Hvis en skjøteledning brukes, skal den jordes ifølge de gjeldende bestemmelsene og med støpselet kobles til strømforsyningens jordingskabel.
- ▶ Tilkoblingene (støpsler og kontakter) skal holdes tørr og ikke ligge på gulvet.

- ▶ Ikke bruk høytrykksspyleren i nærheten av personer, med mindre disse likeledes bruker personlig verneutstyr.
- ▶ Bruk personlig verneutstyr f.eks. vernebriller, støvmaske osv. som beskyttelse mot vann, partikler og/eller aerosoler som spruter tilbake. Ikke innånd aerosoler når vann pumpes ut av en ekstern kilde, vannet kunne inneholde sykdomsfremkallende stoffer.

### Vanntilkobling

- ▶ Ta hensyn til vannverkets forskrifter.
- ▶ Skruforbindelsene til alle koblingsslengene må være tette.
- ▶ Bruk kun en forsterket slange med en diameter på 12,7 mm (1/2").
- ▶ Maskinen må aldri kobles til drikkevannsforsyningen uten tilbakestrømningsventil. Vann som er gått gjennom tilbakestrømningsventilen, kan ikke lenger drikkes.
- ▶ Høytrykkslangen må ikke være skadet (fare for sprekking). En skadet høytrykkslange må straks skiftes ut. Det må kun brukes slanger og forbindelser som anbefales av produsenten.
- ▶ Høytrykkslanger, armaturer og koblinger er viktige for maskinens sikkerhet. Bruk kun slanger, armaturer og koblinger som anbefales av produsenten.
- ▶ På vanntilkoblingen må bare rent eller filtrert vann benyttes.

### Bruk

- ▶ Ved bruk av høytrykksspylerer kan det dannes aerosoler. Innåndingen av aerosoler er helsefarlig.
- ▶ Skjermede dyser kan redusere virkningen av aerosoler. Bruk om nødvendig egnet verneutstyr (PSA) mot vannsprut, f. eks. vernebriller, støvbeskyttelsesmaske etc., for å beskytte deg mot vann, partikler og/eller aerosoler som reflekteres av gjenstandene.
- ▶ Høyt trykk kan la gjenstander sprette tilbake. Bruk om nødvendig egnet personlig verneutstyr, f. eks. vernebriller.
- ▶ Før bruk må maskinen og tilbehøret kontrolleres med hensyn til feilfri tilstand og driftssikkerhet. Hvis tilstanden ikke er feilfri må maskinen ikke brukes.
- ▶ Bruk produktet kun i arbeidsstillingen som er vist på bildene **M1** eller **N2**.
- ▶ Alle strømførende deler i arbeidsområdet må være sprutvannbeskyttet.
- ▶ Vannstrålen fra dysen skaper et tilbakeslag av sprøytepipistolen. Hold derfor sprøytepipistolen med begge hender.
- ▶ Ikke rett vannstrålen mot selve høytrykksspyleren.
- ▶ Du må ikke rette vannstrålen mot deg selv eller andre personer, for å rengjøre klær eller sko.
- ▶ Sprøytepipistolens avtrekker må verken temporært eller permanent klemmes fast i stilling ON.
- ▶ Metalldele kan bli varme etter lengre bruk. Bruk om nødvendig vernehansker.

- Bruk ikke høytrykksspyleren i dårlig vær; fremfor alt når det trekker opp til torden.
- Ved bruk av maskinen i fareområder (f. eks. bensinstasjoner) må de tilsvarende sikkerhetsforskriftene følges. Drift i eksplosjonsutsatte rom er forbudt.
- Ikke behandle overflater som inneholder asbest eller andre helsefarlige substanser.
- For å unngå skader fra høytrykkstrålen på bildekk/ventiler må det kun rengjøres med en minsteavstand på 30 cm. Første tegn på dette er at dekket misfarges. Skadede dekk/ventiler er livsfarlige.
- Det må ikke suges opp løsemiddelholdige væsker, uførtynnet syre, aceton eller løsemidler inklusive bensin, malingstynner og fyringsolje, for deres sprøytetåke er sterkt antenneleg, eksplosiv og giftig.

### Utlufting av høytrykksspyler og slanger

**Merk:** Avluft høytrykksspyleren etter hver tilkobling til vannforsyningen med følgende trinn:

La strømbryteren være på AV (0).

Fjern lansen fra sprøytetipstolen.

- Så snart avtrekkeren blir trykt, slipper luft og vann hørbart ut av sprøytetipstolen. Hold avtrekkeren trykt til vann renner jevnt ut. Slipp avtrekkeren.
- Monter lansen.
- Slå på høytrykksspyleren på strømbryteren.
- Betjen innkoplingsperren og deretter avtrekkeren på sprøytetipstolen.

### Betjening

- Personen som betjener produktet må kun gjøre dette på korrekt måte. Ta hensyn til de lokale forholdene. Ta bevisst hensyn til andre personer under arbeidet, særskilt barn.
- Maskinen må kun brukes av personer som er opplært i bruk og håndtering eller personer som har papirer på at de kan betjene maskinen. Maskinen må ikke brukes av barn eller ungdom.
- Tillat aldri barn, personer med innskrenkede fysiske, sensoriske eller mentale evner eller manglende erfaring og/eller manglende kunnskap og/eller personer, som ikke er fortrolig med disse anvisningene, å bruke produktet. Nasjonale forskrifter innskrenker eventuelt alderen på brukeren.
- Barn må passes på for å sikre at de ikke leker med produktet.
- Maskinen må aldri være uten oppsyn når den er innkoblet.
- Vannstrålen som kommer ut av høytrykkdysen utløser et tilbakeslag. Derfor må du holde sprøytetipstolen og sprøytelansen fast med begge hender.
- Bruk aldri rotasjonsdysen eller punktstrålen til rengjøring av motorkjøretøy.

### Transport







- Før transport må maskinen slås av og sikres.

### Tilbehør og reservedeler

- Det må kun brukes tilbehør og reservedeler som er godkjent av produsenten. Original-tilbehør og original-reservedeler sikrer en feilfri drift av maskinen.

### Symboler

Nedenstående symboler er viktige for lesing og forståelse av driftsinstruksjonen. Legg merke til symbolene og deres betydning. En riktig tolkning av symbolene hjelper deg med å bruke produktet på en bedre og sikrere måte.

Symbol	Betydning
	Bevegelsesretning
	Reaksjonsretning
	Vekt
	På
	Av
Lo	Lavt trykk
Hi	Høyt trykk
	Tilbehør

### Produkt- og ytelsesbeskrivelse



**Les alle sikkerhetsinformasjoner og instruksjoner.** Feil ved overholdelsen av sikkerhetsinformasjonene og instruksjonene kan forårsake elektrisk støt, brann og/eller alvorlige skader.

Se illustrasjonene i begynnelsen av bruksanvisningen.

### Korrekt bruk

Dette produktet er ment for de økte krav på området håndverk og industri, når de korrekte tilbehørskdeler og rengjøringsmidler benyttes.

Den korrekte bruken refererer til en omgivelsestemperatur mellom 0 °C og 40 °C.

### Illustrerte komponenter (se bilder A1–A2)

- (1) Avtrekker
- (2) Påkoblingslås for avtrekker (Av)
- (3) Sprøytetipstol
- (4) Forskruing sprøytelanse
- (5) Edelstål-sprøytelanse
- (6) Dyse
- (7) Tilkobling for høytrykksslangen (sprøytetipstol)
- (8) Håndtak
- (9) Ledningsholder

- (10) Oljepeilepinne (GHP 5-13 C)  
Oljelokk (GHP 8-15 XD)
- (11) Trykkinnstilling
- (12) Koblingsstykke for høytrykkslange (GHP 5-13 C)
- (13) Vannkobling
- (14) Manometer
- (15) Strømbryter
- (16) Høytrykkslange
- (17) Transporthjul (GHP 8-15 XD)
- (18) Doseringsenhet for vaskemiddel (GHP 8-15 XD)
- (19) Vaskemiddeltank (GHP 8-15 XD)
- (20) Gummifot
- (21) Nedre lanseholder (GHP 8-15 XD)
- (22) Oppbevaringsplass
- (23) Håndtak på slangetrommel (GHP 8-15 XD)
- (24) Slangetrommel (GHP 8-15 XD)
- (25) Ekstra løftehåndtak (GHP 8-15 XD)
- (26) Øvre lanseholder (GHP 8-15 XD)
- (27) Vaskemiddel for sugeslange (GHP 5-13 C)

**Illustrert eller beskrevet tilbehør inngår ikke i standard-leveransen. Det komplette tilbehøret finner du i vårt tilbehørsprogram.**

Nummereringen av de illustrerte komponentene gjelder for bildet av produktet på illustrasjonssidene.

## Tekniske data

Høytrykkspyler		GHP 5-13 C	GHP 8-15 XD
Produktnummer		<b>3 600 J10 0..</b>	<b>3 600 J10 3..</b>
Opptatt effekt	kW	2,3	4,0
Temperatur innløp maks	°C	50	50
Vannmengde innløp min.	l/min	8,3	12,6
Nominelt trykk	MPa	13	15
Maksimalt arbeidstrykk	MPa	14	16
Gjennomstrømning	l/h	450	750
Maksimalt inngangstrykk	MPa	1	1
Tilbakeslagskraft av lanser ved maksimalt trykk	N	22,11	33,24
Motorisolasjon		klasse F	klasse F
Beskyttelsesklasse motor		IPX5	IPX5
Rengjøringsmiddeltank		-	I
Autostopp-funksjon		●	●
Nettimpedans	Ω	0,358	-
Vekt tilsvarende EPTA-Procedure 01:2014	kg	20,0	46,9
Beskyttelsesklasse		/I	/I
Serienummer		Se serienummer (typeskilt) på høytrykkspyleren	

Informasjonene gjelder for nominell spenning [U] på 240 V.

Innkoblinger fører til korte spenningsreduksjoner. Ved ugunstige nettvilkår kan det oppstå forstyrrelser på andre apparater. Ved nettimpedanser mindre enn de ovenfor nevnte verdiene forventes det ingen forstyrrelser. Ta i tilfelle kontakt med ditt elektrisitetsselskap.

## Støy-/vibrasjonsinformasjon

**3 600 J10 0..**

**3 600 J10 3..**

Støyemisjonsverdier beregnet iht. **EN 60335-2-79**

Maskinens typiske A-bedømte støynivå er:

		3 600 J10 0..	3 600 J10 3..
- Lydtrykknivå	dB(A)	81,8	85,5
- Usikkerhet K	dB	=3,0	=3,0
<b>Bruk hørselvern!</b>			
Totale vibrasjonsverdier ah (vektorsum fra tre retninger) og usikkerhet K beregnet iht. <b>EN 60335-2-79</b>			
- Svingningsemisjonsverdi a <sub>h</sub>	m/s <sup>2</sup>	=3,12	=4,91
- Usikkerhet K	m/s <sup>2</sup>	=1,5	=1,5

## Montering og drift

Illustrasjon/handlingsmål	Bilde	Side
Illustrerte komponenter (GHP 5-13 C)	A1	3
Illustrerte komponenter (GHP 8-15 XD)	A2	4
Leveringsinnhold (GHP 5-13 C, GHP 8-15 XD)	B	5
Montere håndtak (GHP 8-15 XD)	C	6
Montere slange (GHP 8-15 XD)	D	6
Sette inn oljepeilepinne for ventilering (GHP 5-13 C)	E1	7
Sette inn oljelokk for ventilasjon (GHP 8-15 XD)	E2	7
Fylle vaskemiddeltank (GHP 8-15 XD)	F	8
Koble til vaskemiddeltanken (GHP 5-13 C)	G	8
Vanntilkobling (GHP 5-13 C, GHP 8-15 XD)	H1 – H2	9
Rengjøre filter (GHP 5-13 C, GHP 8-15 XD)	I1 – I2	10
Koble høytrykkslange og lanse til sprøytepipistol (GHP 5-13 C, GHP 8-15 XD)	J1 – J2	11
Justere vanntrykket (GHP 5-13 C, GHP 8-15 XD)	K1 – K2	12
Still inn dysestråle	L	13
Slå på / slå av (GHP 5-13 C)	M1 – M2	14
Slå på / slå av (GHP 8-15 XD)	N1 – N2	15
Rengjør dysen	O	16
Arbeidsanvisning (GHP 5-13 C)	P	16
Tilbehør	Q	17

## Arbeidshenvisninger

### Arbeidshenvisninger til bruk av rengjøringsmidler

- ▶ Bruk kun rengjøringsmidler som er spesielt egnet for høytrykkspylere.
- ▶ Rengjøringsmidler må ikke brukes uførtynnet. Produktene er i så måte sikre at de ikke inneholder syrer, baser eller miljøskadelige stoffer. Vi anbefaler å oppbevare rengjøringsmidlene utilgjengelig for barn. Hvis rengjøringsmiddelet kommer inn i øynene må det straks skylles grundig med vann, ved svelging må man straks oppsøke en lege.

Til bruk av rengjøringsmidler:

- **GHP 5-13 C:** Trekk ut sugeslangen bak på redskapet og sett den i en flaske med rengjøringsmiddel (inngår ikke med i leveranseprogrammet).
- **GHP 8-15 XD:** Fyll beholderen med rengjøringsmiddel (ikke inkludert i leveringsinnholdet).
- Frigjør dysen (= lavt trykk).
- Trykk inn avtrekkeren. Etter kort tid kommer skum ut av dysen.
- **GHP 8-15 XD:** Juster mengden vaskemiddel med dreieknotten på vaskemiddelbeholderen.
- Vri dysen for å stille inn strålen.

På grunn av miljøvern anbefaler vi å bruke rengjøringsmidler sparsomt. Vær oppmerksom på anvisninger for fortykning på rengjøringsmiddelets etikett.

### Anbefalt rengjøringsmetode

Skritt 1: Monter flatstråledysen og fjern med denne grov smuss.

Skritt 2: Sett dysen på lavtrykksmodus når du fyller på rengjøringsmiddel.

Skritt 3: Spyl av løst smuss og rengjøringsmiddelet med flatstråledysen.

Merk: Begynn med rengjøringen av lodrette flater med smuss-/rengjøringsmiddelet nede og arbeid deg oppover. Når du spylar arbeider du ovenfra og nedover.

### Oljepeilepinne (GHP 5-13 C) og oljelokk (GHP 8-15 XD)

Høytrykkspyleren leveres med oljeforseglingslokk for transport og oljepeilepinne (GHP 5-13 C) eller oljelokk (GHP 8-15 XD) for drift.

## Bruk på alternative kilder

Denne høytrykkspyleren er selvsugende og muliggjør innsugingen av vann fra beholdere eller naturlige kilder. Det er **VIKTIG**, at Bosch-filteret er rengjort og satt inn på vanninnløpet og at det bare suges inn rent vann.

## Åpne tanker/beholdere og naturlige vassdrag

Bruk det selvsugende tilbehøret. (se bilde **Q** – F 016 800 335)

Med dette tilbehøret kan høytrykkspyleren suge opp vann 0,5 m høyt over vannflaten. Dette kan vare omtrent 15 sekunder.

Dypp 3 m slange helt under vann for å fortrenge luften. Koble 3 m-sugeslangen til høytrykkspyleren og sørg for at sugesilen fortsatt er under vann.

La høytrykkspyleren gå mens sprøytepipstolen er tatt av til vannet renner jevnt ut av høytrykkslangen. Hvis det etter 25 sekunder fremdeles ikke renner ut vann, slå av og kontroller alle tilkoblinger. Når vann renner ut, slå av høytrykkspyleren og tilkoble sprøytepipstolen og sprøytelansen for å arbeide.

Det er viktig at slange og koblinger har god kvalitet, er tett forbundet og pakningene er uskadede og er satt inn rett. Utette tilkoblinger kan hindre innsugningen.

## Vannbeholder med tømmekean

Hvis høytrykkspyleren skal kobles til en tank med en passende tømmekean, må først en vannslange (ikke medlevert) kobles til kranen. Åpne kranen for å fortrenge all luft ut av slangen og koble den så til høytrykkspyleren.

## Feilsøking

Symptomer	Mulig årsak	Avhjelp
Motoren starter ikke	Støpselet er ikke satt i	Sett støpselet i
	Defekt stikkontakt	Bruk en annen stikkontakt
	Vernebryter aktivert/sikring smeltet	Still vernebryteren tilbake eller skift ut sikringen og/eller bytt til en annen strømkrets med høyere ampereforbruk
	Skjøteledning er skadet	Forsøk uten skjoteledning
	Motorvernet er utløst	La motoren kjøle seg ned i 15 min.
Motoren stanser	Frosset	La pumpe, vannslange eller tilbehør tine opp
	Vernebryter aktivert/sikring smeltet	Still vernebryteren tilbake eller skift ut sikringen og/eller bytt til en annen strømkrets med høyere ampereforbruk
	Ikke korrekt nettspenning	Kontroller nettspenningen, denne må tilsvare informasjonene på typeskiltet
Vernebryter aktivert	Motorvernet er utløst	La motoren kjøle seg ned i 15 min.
	Vernebryter for svak	Bytt til en annen strømkrets hvor et større strømforbruk er mulig
Motoren går, men det finnes intet trykk	Dysen er delvis tettet	Rengjør dysen med den medfølgende pinnen
Motorstøy finnes, men ingen funksjon	Utilstrekkelig nettspenning	Kontroller at strømmnettets spenning er i samsvar med angivelsene på typeskiltet.
	For lav spenning på grunn av bruk av skjotekabel	Kontroller at skjotekabelen er egnet
	Maskinen ble ikke brukt i lengre tid	Ta kontakt med den autoriserte Bosch kundeservicen
	Problemer med autostopp-funksjonen	Ta kontakt med den autoriserte Bosch kundeservicen
Pulserende trykk	Luft i vannslangen eller i pumpen	La høytrykkspyleren gå med åpen sprøytepipstol, åpen vannkran og med dysen innstilt på lavtrykk, til et jevnt arbeidstrykk er oppnådd
	Vanntilførselen er ikke korrekt	Kontroller om vanntilkoblingen er i samsvar med spesifikasjonene i de tekniske dataene. De minste vannslanger som kan brukes har en diameter på 1/2" eller Ø 13 mm
	Vannfilteret er tettet	Rengjøring av vannfilteret

Symptomer	Mulig årsak	Avhjelp
	Vannslangen er klemt fast eller brettet	Legg vannslangen rett ut
	Høytrykkslangen er for lang	Ta av høytrykkslange-forlengelsen, maks vannslangelengde 7 m
Trykk jevnt, men for lavt Merk: Bestemt tilbehør forårsaker lavt trykk	Slitt dyse Slitt start-/stoppeventil	Skifte dyse Trykk avtrekket 5 ganger etter hverandre
Motoren går men trykket er begrenset eller intet arbeidstrykk	Vann er ikke tilkoblet Tettet filter Tettet dyse	Vann tilkobles Rengjøring av filteret Rengjør dysen
Høytrykksspyleren starter av seg selv	Pumpe eller sprøytepestol er ikke tett	Ta kontakt med en lokal Bosch kundeservice
Maskinen lekker	Pumpen lekker	Ta kontakt med en lokal Bosch kundeservice
Rengjøringsmiddelet leveres ikke	Innstillbar dyse på innstilling høytrykk Rengjøringsmiddel for seigtflytende Avleiringer eller tilstopping i rengjøringsmiddelet kretsløp	Still dyse innstilling lavtrykk Fortynn med vann Spyl med rent vann og fjern tilstoppinger. Hvis problemet finnes fortsatt, ta kontakt med din Bosch kundeservice.

## Service og vedlikehold

- ▶ Løsne vanntilkobling på redskapet før alle arbeider.
- ▶ Slå maskinen av før alle rengjørings- og vedlikeholdsarbeider utføres og før tilbehøret skiftes ut. Trekk ut støpselet hvis maskinen brukes med nettspenning.
- ▶ Reparasjoner må kun utføres av autoriserte Bosch serviceverksteder.

Merk: Utfør følgende vedlikeholdsarbeid med jevne mellomrom, slik at du oppnår en pålitelig og lang bruk av maskinen.

Sjekk med jevne mellomrom om det er feil på maskinen, slik som løst feste og slitte eller skadede deler.

Sjekk at deksler og beskyttelsessinnretninger ikke er skadet og er plassert riktig. Utfør eventuelle nødvendige vedlikeholds- eller reparasjonsarbeider før bruk. For å unngå sikkerhetsrisikoer ved utskifting av strømkabelen, må det bare foretas av **Bosch** eller en autorisert **Bosch** kundeservice.

Vi anbefaler vedlikehold på produktet hver 200. driftstime av et autorisert Bosch-servicenter.

Rengjør filterne regelmessig en gang i uken. Kalkavleiringene kan fjernes raskere med eddik. Legg til dette filterne i 30 minutter inn i eddik (se bilder **11** og **12**).

Rengjør dysen.

### Etter bruk/oppbevaring

Fjern slangen fra vannkranen.

Fjern lansen fra sprøytepestolen.

Rett sprøytepestolen nedover og slå på høytrykksspyleren.

Trykk avtrekket og tøm hele systemet.

Slå av redskapet, trekk ut strømstøpselet og oppbevar redskapet.

**ADVARSEL:** La høytrykksspyleren ikke gå tørr lenger enn 25 sekunder

Lagre høytrykksspyleren på et tørt sted.

**ADVARSEL:** Skader på grunn av frost er utelukket fra garantien. Vann som blir igjen i høytrykksspyleren vil fryse ved temperaturer under 0 °C og beskadige pumpen. I områder med temperaturer under 4 °C må høytrykksspyleren tømmes etter siste bruk før den kalde årstiden.

### Miljøvern

Miljøfarlige kjemikalier må ikke komme inn i jord, grunnvann, dammer, elver etc.

Ved bruk av rengjøringsmidler må informasjonene på emballasjen og den foreskrevne konsentrasjonen overholdes nøye.

Ved rengjøring av motorkjøretøy må de lokale forskriftene følges: Det må forhindres at sprøytet olje kommer inn i grunnvannet. Resirkulering av råstoffer istedenfor fjerning av avfall.

## Kundeservice og kundeveiledning

Kundeservice hjelper deg med spørsmål om reparasjon og vedlikehold av produktet ditt og reservedelene. Du finner også sprekisker og informasjon om reservedeler på **www.bosch-pt.com**

Boschs kundeveilederteam hjelper deg gjerne hvis du har spørsmål om våre produkter og tilbehør.

Ved alle forespørsler og reservedelsbestillinger må du oppgi det 10-sifrede produktnummeret som er angitt på produktets typeskilt.



**Norsk**

Robert Bosch AS  
Postboks 350  
1402 Ski  
Tel.: 64 87 89 50  
Faks: 64 87 89 55

**Du finner adresser til andre verksteder på:**

www.bosch-pt.com/serviceaddresses

**Deponering**

Produkter, tilbehør og emballasje må leveres inn til miljøvennlig gjenvinning.



Produkter som ikke kastes i vanlig husholdningsavfall!

**Bare for land i EU:**

Jf. det europeiske direktivet 2012/19/EU vedr. gamle elektriske og elektroniske apparater og tilpassingen til nasjonale lover må gammelt elektroverktøy som ikke lenger kan brukes, samles inn og leveres inn til en miljøvennlig resirkulering.

Ikke-forskriftsmessig håndtering av elektrisk og elektronisk avfall kan føre til miljø- og helseskader på grunn av eventuelle farlige stoffer.

**Suomi****Turvallisuusohjeita**

**VAROITUS!** Lue kaikki turvallisuus- ja käyttöohjeet. Turvallisuusohjeiden ja käyttöohjeiden noudattamisen laiminlyönti saattaa johtaa sähköiskuun, tulipaloon ja/tai vakavaan loukkaantumiseen.

**Kuvatunnusten selitys**

Yleiset varoitusohjeet.



Älä koskaan suuntaa vesisuihkua ihmisiin, eläimiin, itse laitteeseen tai sähköosiin.

Huom: Painesuihku voi väärin käytettynä olla vaarallinen.



Voimassaolevien määräysten mukaan laitetta ei saa liittää juomavesiverkkoon ilman takaiskuventtiiliä. Käytä IEC 61770 mallin BA mukaista takaiskuventtiiliä.

Vesi, joka virtaa takaiskuventtiilin kautta ei enää ole juomavettä.

**GHP 5-13 C**

Virtalähteen suojakytimen tulee olla  $\geq 16$  A vähintään tyypillä C.

**Sähköliitäntäarvo****GHP 5-13 C****3 600 J10 0..**

Tuotteet on tarkoitettu käytettäväksi virtalähteessä, jonka vaiheen liitäntävirta on  $\geq 100$  A ja nimellisjännite 230 V.

**Verkkoimpedanssi**

Verkkoimpedanssin arvot ilmoitetaan teknisissä tiedoissa.

**Painepesurien turvallisuusohjeet**

Lue kaikki turvallisuus- ja käyttöohjeet. Turvallisuusohjeiden ja käyttöohjeiden noudattamisen laiminlyönti saattaa johtaa sähköiskuun, tulipaloon ja/tai vakavaan loukkaantumiseen.

Laitteeseen kiinnitetyt varoitus- ja ohjekilvet antavat tärkeää tietoa turvallisuudesta käytöstä.

Käyttöohjeessa olevien ohjeiden lisäksi tulee ottaa huomioon yleiset turvallisuus- ja tapaturmantorjuntaohjeet.

**Sähköliitäntä**

- ▶ Virtalähteen jännitteen tulee vastata tuotteen tyyppikilvessä olevia tietoja.
- ▶ Suositellaan, että tämä Tuote liitetään vain pistorasiaan, jota suojaa 30 mA vikavirtasuojakytin.

**GHP 5-13 C**

Virtalähteen suojakytimen tulee olla  $\geq 16$  A vähintään tyypillä C.

- ▶ Sähkönsyötön asennuksen tulee suorittaa ammattitaitoinen sähkömies ja sen täytyy vastata IEC 60364-1 vaatimuksia.
- ▶ Jos liitäntäjohto tai verkkopistotulppa on vioittunut, on korjaus annettava valtuutetun Bosch-huoltopisteen suoritettavaksi.
- ▶ Irrota pistotulppa pistorasiasta, jos jätät laitteen edes vähäksi aikaa ilman valvontaa.
- ▶ Älä koskaan tartu pistotulppaan käsin ollessa kosteat.
- ▶ Älä irrota pistotulppaa pistorasiasta, kun työskentelet laitteen kanssa.
- ▶ Verkkojohdon tai jatkojohdon yli ei saa ajaa, niitä ei saa liistää eikä murtaa, koska ne saattavat vahingoittua. Suojaa johto kuumuudelta, öljyltä ja teräviltä reunoilta.
- ▶ Älä käytä laitetta, jos verkkojohto tai muu tärkeä osa kuten paineletku, suihkupistooli tai turvalaite on vahingoittunut.



Huomio: Säätöjenvastaiset jatkojohdot saattavat olla vaarallisia. Jos käytät jatkojohtoa, tulee pistotulpan ja liitännän olla vesitiiviit ja sopivia ulkoilmakäyttöön.

Jatkojohtoa käytettäessä sen mitat tulee olla:

- 2,5 mm<sup>2</sup>, maks. pituus 25 m
- ▶ Huomautus: Jos jatkojohtoa käytetään, tulee sen olla maadoitettu voimassaolevien ohjeiden mukaisesti ja pis-

tutulpan tulee olla yhteydessä virtalähteen maadoitusjohdoton.

- ▶ Liitännät (pistotulppa ja rasiat) tulee pitää kuivina, eivätkä saa maata maassa.
- ▶ Älä käytä painepesuria henkilöiden lähellä, elleivät he myös käytä henkilökohtaista suojavarustusta.
- ▶ Käytä henkilökohtaista suojavarustusta esim. suojalaseja, pölynsuojanaamaria jne. suojaksi roiskevedeltä, hiukkasilta ja/tai vesisumuilta. Älä hengitä vesisumua, jos vesi imetään ulkoisesta lähteestä. Vesi saattaa sisältää tautia aiheuttavia aineita.

### Vesiliitäntä

- ▶ Ota huomioon vesihuoltoyrityksesi ohjeet.
- ▶ Kaikkien liitäntäletkujen liitokset tulee olla tiiviitä.
- ▶ Käytä ainoastaan lujitettua letkua, jonka halkaisija on 12,7 mm (1/2").
- ▶ Laitetta ei koskaan saa liittää juomavesipisteeseen ilman takavirtausventtiiliä. Vesi, joka on kulkenut takavirtausventtiilin läpi, pidetään juotavaksi kelpaamattomana.
- ▶ Paineletku ei saa olla vaurioitunut (halkeamisvaara). Vaurioitunut paineletku on välittömästi vaihdettava uuteen. Vain valmistajan suosittelemia letkuja ja liittimiä saadaan käyttää.
- ▶ Paineletkut, kalusteet ja liittimet ovat tärkeitä osia laitteen turvallisuutta. Käytä ainoastaan valmistajan suosittelemia letkuja, kalusteita ja liittimiä.
- ▶ Vesiliitäntään saa käyttää vain puhdasta tai suodatettua vettä.

### Käyttö

- ▶ Painepesureita käytettäessä voi muodostua aerosoleja. Aerosolien hengitys on haitallista terveydelle.
- ▶ Suojatut suuttimet voivat vähentää aerosolivaikutusta. Käytä tarvittaessa sopivaa henkilökohtaista suojavarustusta (PSA) suojaksi roiskevedeltä, esim. suojalaseja, pölynsuojanaamaria jne., suojaksi vedeltä, hiukkasilta ja/tai sumutteelta, joka kimpoaa esineistä.
- ▶ Korkea paine saattaa saada esineitä ponnahtamaan takaisin. Käytä tarvittaessa sopivaa henkilökohtaista suojavarustusta, esim. suojalaseja.
- ▶ Laitteen ja sen lisätarvikkeiden asianmukainen kunto ja käyttöturvallisuus tulee tarkistaa ennen käyttöä. Ellei kunto ole moitteeton, ei laitetta saa käyttää.
- ▶ Käytä tuotetta ainoastaan kuvissa **M1** tai **N2** kuvatussa työasennossa.
- ▶ Kaikkien työalueella sijaitsevien jännitteisten osien täytyy olla roiskevesisuojattu.
- ▶ Suuttimesta tuleva vesisuihku aikaansaa takaiskun suihkupistoolissa. Pidä sen tähden aina suihkupistoolista kaksin käsin.
- ▶ Älä suuntaa vesisuihkuja itse painepesuriin.
- ▶ Älä suuntaa vesisuihkuja itseesi tai toisiin, vaatteiden tai jalkineiden puhdistamiseksi.

- ▶ Suihkupistoolin liipaisinta ei tilapäisesti eikä pysyvästi saa lukita "ON"-asentoon.
- ▶ Metalliosat voivat kuumeta pitkän käytön seurauksena. Käytä tarvittaessa suojakäsineitä.
- ▶ Älä työskentele painepesurin kanssa huonossa säässä; etenkin ei jos ukonilma jylisee.
- ▶ Käytettäessä laitetta vaara-alueilla (esim. bensiiniasemat) on noudatettava vastaavia turvaohjeita. Käyttö räjähdysalttiissa tilassa on kiellettyä.
- ▶ Älä työstä mitään pintoja, joissa on asbestia tai muita terveydelle haitallisia aineita.
- ▶ Välttyäksesi vahingoittamasta ajoneuvon renkaita/venttiilejä painesuihkulla, tulee puhdistaa vähintään 30 cm etäisyydeltä. Ensimmäinen merkki vauriosta on renkaan värin muutos. Vaurioituneet ajoneuvon renkaat/venttiilit ovat hengenvaarallisia.
- ▶ Liotinpitoisia nesteitä, laimentamattomia happoja, asetoniat tai luottimia, bensiini, maalinohenne ja lämmitysöljy mukaanluettuna ei saa imeä, koska niiden ruiskutussumu on helposti syttyvä, räjähdysaltis ja myrkyllinen.

### Painepesurin ja letkujen ilmaus

**Huomautus:** Suorita painepesurin ilmaus aina vedentulon liittämisen jälkeen seuraavasti:

Anna käynnistyskytkimen olla asennossa OFF (0).

Poista suihkuputki suihkupistoolista.

- Kun liipaisinta painetaan suihkupistoolista poistuu ilmaa ja vettä kuuluvasti. Pidä liipaisinta painettuna, kunnes vettä virtaa tasaisesti pistoolista. Päästä liipaisin vapaaksi.
- Asenna suihkuputki.
- Käynnistä painepesuri verkkokytimestä.
- Paina samanaikaisesti käynnistysvarmistinta ja suihkupistoolin liipaisinta.

### Käyttö

- ▶ Tuotetta käyttävä henkilö saa käyttää sitä ainoastaan ohjeiden mukaan. Paikallisia olosuhteita tulee ottaa huomioon. Työskentelyn aikana on aktiivisesti varottava muita henkilöitä, etenkin lapsia.
- ▶ Laitetta saavat käyttää ainoastaan henkilöt, jotka ovat opetelleet laitteen käytön ja käsittelyn tai voivat osoittaa, että osaavat käyttää laitetta. Lapset ja nuoret eivät saa käyttää laitetta.
- ▶ Älä koskaan anna lasten, henkilöiden, joilla on rajalliset fyysiset, aistilliset tai henkiset kyvyt tahi puuttuva kokemus ja/tai puuttuva tieto ja/tai eivät tunne näitä ohjeita käyttää laitetta. Kansalliset säännökset saattavat rajata käyttäjän iän.
- ▶ Lapsia tulee valvoa ja varmistaa, että he eivät leiki laitteen kanssa.
- ▶ Älä koskaan jätä laitetta ilman valvontaa, sen käydessä.
- ▶ Laitteesta tuleva vesisuihku aikaansaa vastavoiman. Pidä siksi suihkupistoolia ja suihkuvarrtta kaksin käsin.
- ▶ Älä koskaan käytä tehosuutinta tai pistemäistä suihkuu moottoriajoneuvojen puhdistukseen.

## Kuljetus







- Pysäytä laite ja varmista se ennen kuljetusta.

## Lisätarvikkeet ja varaosat

- Vain lisävarusteita ja varaosia, joita valmistaja on hyväksynyt saadaan käyttää. Alkuperäiset lisätarvikkeet ja alkuperäiset varaosat takaavat laitteen moitteettoman käytön.

## Tunnusmerkit

Seuraavat tunnusmerkit ovat tärkeitä käyttöohjeen lukemisessa ja ymmärtämisessä. Paina mieleesi tunnusmerkit ja niiden merkitys. Kun tunnusmerkit muistetaan tulkita oikein, se tehostaa laitteen parempaa ja turvallisempaa käyttöä.

Tunnusmerkki	Merkitys
	Liikesuunta
	Reaktiosuunta
	Paino
	Käynnistys
	Pysäytys
Lo	Pieni paine
Hi	Suuri paine
	Lisätarvikkeet

## Tuote- ja tehokuvaus



**Lue kaikki turvallisuus- ja käyttöohjeet.** Turvallisuusohjeiden ja käyttöohjeiden noudattamisen laiminlyönti saattaa johtaa sähköiskuun, tulipaloon ja/tai vakavaan loukkaantumiseen.

Huomioi käyttöohjeiden etuosan kuvat.

## Määräystenmukainen käyttö

Tämä tuote on tarkoitettu käsityömäisen ja ammattimaisen toimialan suurempiin vaatimuksiin, oikeita lisätarvikkeita ja puhdistusaineita käytettäessä.

Määräyksenmukainen käyttö rajoittuu ympäristölämpötilaan väliltä 0 °C ja 40 °C.

## Kuvissa olevat osat (katso kuvat A1 - A2)

- (1) Liipaisin

## Tekniset tiedot

Painepesuri		GHP 5-13 C	GHP 8-15 XD
Tuotenumero		3 600 J10 0..	3 600 J10 3..
Nimellisototeho	kW	2,3	4,0
Lämpötila, tulo maks.	°C	50	50

- (2) Liipaisimen käynnistyslukitsin (pois)
- (3) Suihkupistooli
- (4) Suihkuputken kierreltiin
- (5) Jaloterässuihkuputki
- (6) Suutin
- (7) Paineletkun liitin (suihkupistooli)
- (8) Kahva
- (9) Johdonpidike
- (10) Öljyn mittatikku (GHP 5-13 C)  
Öllykorkki (GHP 8-15 XD)
- (11) Paineenasetus
- (12) Liitoskappale suuripaineletkulle (GHP 5-13 C)
- (13) Vesiliitäntä
- (14) Manometri
- (15) Verkkokytkin
- (16) Suuripaineletku
- (17) Kuljetuspyörät (GHP 8-15 XD)
- (18) Puhdistusaineen annostusruuvi (GHP 8-15 XD)
- (19) Puhdistusainesäiliö (GHP 8-15 XD)
- (20) Kumijalka
- (21) Suihkuputken alapidin (GHP 8-15 XD)
- (22) Säilytystila
- (23) Letkurummun kampi (GHP 8-15 XD)
- (24) Letkurumpu (GHP 8-15 XD)
- (25) Lisäkantokahva (GHP 8-15 XD)
- (26) Suihkuputken yläpidin (GHP 8-15 XD)
- (27) Puhdistusaineen imuputki (GHP 5-13 C)

**Kuvattu tai selostuksessa esiintyvä lisätarvike ei kuulu vakioitoimitukseen. Täydellisen tarvikeluettelon löydät tarvikeohjelmastamme.**

Kuvassa olevien osien numerointi viittaa grafiikkasivuissa olevaan tuotteen kuvaan.

Painepesuri		GHP 5-13 C	GHP 8-15 XD
Vesimäärä, tulo väh.	l/min	8,3	12,6
Nimellispain	MPa	13	15
Suurin käyttöpaine	MPa	14	16
Virtausmäärä	l/h	450	750
Suurin sisäänmenopaine	MPa	1	1
Suihkuvarren rekyylivoima suurimmalla paineella	N	22,11	33,24
Moottorin eristys		Luokka F	Luokka F
Moottorin suoja-aste		IPX5	IPX5
Puhdistusainesäiliö		-	I
Autostop-toiminta		●	●
Verkkoimpedanssi	Ω	0,358	-
Paino EPTA-Procedure 01:2014 mukaan	kg	20,0	46,9
Suojausluokka		/I	/I
Sarjanumero		Katso sarjanumero (tyyppikilvestä) painepesurissa	

Tiedot koskevat 240 V nimellisjännitettä [U]. Poikkeavilla jännitteillä ja malleissa nämä tiedot voivat vaihdella.

Kytkenytäpahtumat aiheuttavat lyhytaikaisia jännitepudotuksia. Tämä saattaa häiritä muita verkkoon kytkettyjä sähkölaitteita heikossa sähköverkossa. Verkkoiimpedanssin ollessa alle yllä mainittuja arvoja, ei häiriöitä ole odotettavissa. Käänny epävarmoissa tapauksissa sähköntoimittajasi puoleen.

## Melu-/tärinä tiedot

		3 600 J10 0..	3 600 J10 3..
Melupäästöarvot määritetty EN 60335-2-79 mukaan			
Laitteen tyyppillinen A-painotettu äänen painetaso on:			
- Äänen painetaso	dB(A)	81,8	85,5
- Epätarkkuus K	dB	=3,0	=3,0
<b>Käytä kuulonsuojaimia!</b>			
Värähtelyn yhteisarvot ah (kolmen suunnan vektorisumma) ja epätarkkuus K mitattuna EN 60335-2-79 mukaan			
- Värähtelyemissioarvo $a_{rh}$	$m/s^2$	=3,12	=4,91
- Epätarkkuus K	$m/s^2$	=1,5	=1,5

## Asennus ja käyttö

Esitysmuoto/toimintavoite	Kuva	Sivu
Kuvissa olevat osat (GHP 5-13 C)	<b>A1</b>	3
Kuvissa olevat osat (GHP 8-15 XD)	<b>A2</b>	4
Toimituksen laajuus (GHP 5-13 C, GHP 8-15 XD)	<b>B</b>	5
Käsikahvan asennus (GHP 8-15 XD)	<b>C</b>	6
Letkun asennus (GHP 8-15 XD)	<b>D</b>	6
Öljymittatikon asennus ilmausta varten (GHP 5-13 C)	<b>E1</b>	7

Esitysmuoto/toimintavoite	Kuva	Sivu
Öljykorkin asennus tuuletusta varten (GHP 8-15 XD)	<b>E2</b>	7
Täytä Puhdistusainesäiliön täyttö (GHP 8-15 XD)	<b>F</b>	8
Puhdistusainesäiliön liitäntä (GHP 5-13 C)	<b>G</b>	8
Vesiliitäntä (GHP 5-13 C, GHP 8-15 XD)	<b>H1 - H2</b>	9
Suodattimen puhdistus (GHP 5-13 C, GHP 8-15 XD)	<b>I1 - I2</b>	10
Suuripaineletkun ja suihkuputken liitäntä suihkupistooliin (GHP 5-13 C, GHP 8-15 XD)	<b>J1 - J2</b>	11

Esitysmuoto/toimintavoite	Kuva	Sivu
Vedenpaineen asetus (GHP 5-13 C, GHP 8-15 XD)	<b>K1 – K2</b>	12
Suuttimen suihkun paineen asetus	<b>L</b>	13
Kytkenä/poiskytkentä (GHP 5-13 C)	<b>M1 – M2</b>	14
Kytkenä/poiskytkentä (GHP 8-15 XD)	<b>N1 – N2</b>	15
Suuttimen puhdistus	<b>O</b>	16
Työskentelyohjeita (GHP 5-13 C)	<b>P</b>	16
Lisätarvikkeet	<b>Q</b>	17

## Työskentelyohjeita

### Työskentelyohjeita puhdistusaineiden käyttöön

- Käytä vain erikoisesti painepesureihin soveltuvia puhdistusaineita.
- Puhdistusaineita ei saa käyttää laimentamattomina. Tuotteet ovat sikäli turvallisia, etteivät sisällä happoja, lipeää tai ympäristölle vahingollisia aineita. Suosittelemme säilyttämään puhdistusaineita lasten ulottumattomissa. Jos puhdistusainetta joutuu silmiin, tulee ne välittömästi huuhdella runsaalla vedellä, jos ainetta tulee nieltyä on välittömästi otettava yhteys lääkäriin.

Puhdistusaineiden käyttöä varten:

- **GHP 5-13 C:** Vedä ulos imuletku laitteen takaa ja työnnä se puhdistusaineella täytettyyn pulloon (ei kuulu toimitukseen).
- **GHP 8-15 XD:** Täytä säiliö puhdistusaineella (ei kuulu toimitukseen).
- Paina suutin ulos (= pieni paine).
- Paina liipaisinta. Pian suuttimesta tulee vaahtoa.
- **GHP 8-15 XD:** Aseta puhdistusainemäärä puhdistusaine-säiliössä sijaitsevalla kiertonupilla.
- Kierrä suutinta suihkun säätämiseksi.

Ympäristösuojelun takia suosittelemme käyttämään puhdistusaineita säästeliäisesti. Noudata puhdistusaineen etiketissä olevia ohennusohjeita.

## Vianetsintä

Vian oire	Mahdolliset syyt	Korjaustoimenpide
Moottori ei käynnisty	Pistotulppa ei liitettyä pistorasiaan	Liitä pistotulppa pistorasiaan
	Pistorasia on viallinen	Käytä toista pistorasiaa
	Suojakytkin lauennut/sulake palanut	Viritä suojakytkin uudelleen tai vaihda uusi sulake ja/tai siirry toiseen virtapiiriin, joka sallii suuremman virrankulutuksen
Jatkojohto on vaurioitunut		Kokeile ilman jatkojohtoa

## Suosittelut puhdistusmenetelmä

Vaihe 1: Asenna laakasuihkusuutin ja poista paksu lika sillä.

Vaihe 2: Aseta suutin matalapainetilään puhdistusaineen luovuttamista varten.

Vaihe 3: Huuhtelee irronnut lika ja puhdistusaine pois viuhka-suihkusuuttimella.

Huomautus: Aloita pystysuorissa pinnoissa alhaalta ja työskentele ylöspäin puhdistusainetta käyttäen. Huuhtelee työskentelemällä ylhäältä alaspäin.

## Öljyn mittatikku (GHP 5-13 C) ja öljykorkki (GHP 8-15 XD)

Painepesuri toimitetaan kuljetusta varten varustettuna öljyn sulkukannella sekä käyttöä varten öljyn mittatikulla (GHP 5-13 C) tai öljykorkilla (GHP 8-15 XD).

### Käyttö vaihtoehtoisissa vesipaikoissa

Tämä painepesuri on itseimevä ja se sallii veden imun säiliöistä tai luonnossa olevista lähteistä. On TÄRKEÄÄ, että Bosch-suodatin veden tuloaukossa on puhdistettu ja asennettu sekä, että ainoastaan puhdasta vettä imetään.

### Avoimet astiat/säiliöt ja luonnossa olevat vesistöt

Käytä itseimutarviketta. (katso kuva **Q** - F 016 800 335)

Tämän lisätarvikkeen avulla painepesuri voi imeä vettä 0,5 m vedenpinnan yläpuolelle. Tämä saattaa kestää noin 15 sekuntia.

Upota 3 m letku kokonaan veteen ilman syrjäyttämiseksi. Liitä 3 m letku painepesuriin ja varmista, että imusihdi pysyy veden alla.

Anna painepesurin toimia irrotetulla suihkupistoolilla, kunnes vesi virtaa tasaisesti paineletkusta. Jos 25 sekunnin kulluttua ei vettä vielä tule, pysäytä laite ja tarkista kaikki liitännät. Jos vettä tulee, pysäytä painepesuri ja liitä suihkupistooli ja suihkuputki työskentelyä varten.

On tärkeää, että letku ja liittimet ovat hyvälaatuisia ja tiiviisti liitettyjä sekä, että tiivisteet ovat ehjät ja suoraan asennettuja. Vuotavat liittimet voivat estää imun.

### Tyhjennyshanalla varustettu vesisäiliö

Jos painepesuri tulee liittää sopivalla tyhjennyshanalla varustettuun säiliöön, täytyy hanaan ensin liittää vesiletku (ei kuulu toimitukseen). Avaa hana kaiken ilman syrjäyttämiseksi letkusta ja liitä se sitten painepesuriin.

Vian oire	Mahdolliset syyt	Korjaustoimenpide
Moottori pysähtyy	Moottorin suojakytin on lauennut	Anna moottorin jäähtyä 15 min.
	Jäähtynyt	Anna pumpun, vesiletkun tai lisätarvikkeen sulata
	Suojakytin lauennut/sulake palanut	Viritä suojakytin uudelleen tai vaihda uusi sulake ja/tai siirry toiseen virtapiiriin, joka sallii suuremman virrankulutuksen
Suojakytin lauennut	Verkköjännite on väärä	Tarkista verkkojännite, sen tulee vastata tyyppikilven merkintää
	Moottorin suojakytin on lauennut	Anna moottorin jäähtyä 15 min.
	Suojakytin liian heikko	Siirry toiseen virtapiiriin, jossa suurempi virrankulutus on mahdollinen
Moottori käy, mutta ei muodosta painetta	Suutin osittain tukossa	Puhdista suutin toimitukseen kuuluvalla puikolla
Moottorin ääni kuuluu, mutta painepesuri ei toimi	Riittämätön verkkojännite	Tarkista, että sähköverkon jännite vastaa tyyppikilven tietoja.
	Liian alhainen jännite jatkojohdon takia	Tarkista, että jatkojohto on sopiva
	Laitetta ei ole käytetty pitkään aikaan	Käänny Bosch-sopimushuollon puoleen
Sykkivä paine	Autostop-toiminto aiheuttaa ongelmia	Käänny Bosch-sopimushuollon puoleen
	Ilmaa vesiletkussa tai pumpussa	Anna painepesurin käydä avoimella suihkupistoolilla, avatulla vesihanalla ja pienellä paineella, kunnes tasainen työpaine on saavutettu
	Veden syöttö ei ole kunnossa	Tarkista, että vesiliitäntä vastaa merkintöjä teknisissä tiedoissa. Pienimmät käytössä sallitut vesiletkut ovat 1/2" tai Ø 13 mm
Paine on tasainen, mutta liian pieni Ohje: Joku lisätarvike aiheuttaa alhaisen paineen	Vedensuodatin tukossa	Puhdista vedensuodatin
	Vesiletku litistetty tai taitettu	Suorista vesiletku
	Paineletku on liian pitkä	Poista paineletkun pidennys, suurin sallittu pituus on 7 m
Moottori käy, mutta paine on pieni tai puuttuu	Suutin on loppuun käytetty	Vaihda suutin
	Käynnistys-/pysäytysventtiili loppuun käytetty	Paina liipaisinta 5 kertaa nopeasti peräkkäin
Painepesuri käynnistyy itsestään	Vesiliitäntä puuttuu	Liitä vedentulo
	Suodatin on tukossa	Suodattimen puhdistus
	Suutin on tukossa	Suuttimen puhdistus
Laitte vuotaa	Pumppu tai suihkupistooli vuotaa	Käänny paikalliseen Bosch asiakaspalvelun puoleen
Puhdistusainetta ei muodostu	Pumppu vuotaa	Käänny paikalliseen Bosch asiakaspalvelun puoleen
	Säädettävä suutin on korkeapaineasetuksessa	Aseta suutin matalapaineasetukseen
	Puhdistusaine on liian paksujuoksuinen	Ohenna vedellä
	Kerrostumia tai tukos puhdistusaineen kiertokulussa	Huuhtele puhtaalla vedellä ja poista tukokset. Jos ongelma jää voimaan, ota yhteys Bosch asiakaspalveluun.

## Kunnossapito ja huolto

► Irrota letkuliitin ennen kaikkia laitteeseen kohdistuvia töitä.

- Sammuta laite ennen kaikkia puhdistus- tai huoltotöitä sekä tarvikkeiden vaihdon ajaksi. Irrota pistotulppa pistorasiasta, jos laite toimii verkkovirralla.
- Vain Bosch-sopimushuollot saavat kunnostaa laitetta.

**Huomautus:** Suorita seuraavat huoltotoimenpiteet säännöllisesti, pitkän ja luotettavan käyttöajan takaamiseksi.

Tarkista säännöllisesti, ettei laitteessa ole ilmeisiä puutteita, kuten irtonainen liitos ja kuluneet tai vaurioituneet osat.

Tarkista, että suojukset ja suojalaitteet ovat kunnossa ja oikein asennettuja. Suorita mahdolliset huolto- ja korjaustyöt ennen käyttöä. Turvallisuusriskien välttämiseksi on verkkojohdon vaihdon suoritettava **Bosch** tai **Bosch'in** valtuuttama asiakaspalvelu.

Suosittellemme, että annat Bosch-huollon huoltaa tuotetta 200 käyttötunnin välein.

Puhdista suodatin säännöllisesti kerran viikossa. Etikalla voit nopeasti poistaa kalkkikerrostumia. Tee tämä asettamalla suodatin 30 minuutiksi etikkaan (katso kuvat **I1** ja **I2**).

Puhdista suodatin.

## Käytön jälkeen/säilytys

Irrota letku vesihanasta.

Poista suihkuputki suihkupistoolista.

Suuntaa suihkupistooli alaspäin ja käynnistä painepesuri.

Paina liipaisinta ja tyhjennä koko järjestelmä.

Sammuta laite, irrota verkkopistoke ja sijoita laite säilytykseen.

**VAROITUS:** Älä anna painepesurin käydä kuivana yli 25 sekuntia

Säilytä painepesuri kuivassa tilassa.

**VAROITUS:** Takuu ei korvaa pakkasen aiheuttamia vikoja. Painepesuriin jäänyt vesi jäätyy alle 0 C lämpötilassa ja vaurioittaa pumpun. Alueilla, jossa lämpötila on alle 4 °C täytyy painepesuri tyhjentää viimeisen käyttökerran jälkeen ennen kylmää vuodenaikaa.

## Ympäristönsuojelu

Ympäristöä kuormittavat kemikaalit eivät saa joutua maahan, pohjaveteen, lampiin, jokiin jne.

Puhdistusaineita käytettäessä on tarkasti noudatettava pakkauksen ohjeita ja määrättyä laimennusta.

Moottorijoneuvoja puhdistettaessa, on otettava paikalliset säännökset huomioon: On estettävä irti suihkutetun öljyn pääsy pohjavesiin. Raaka-aineiden kierrätys jätehuollon sijasta.

## Asiakaspalvelu ja käyttöneuvonta

Asiakaspalvelu vastaa tuotteesi korjausta ja huoltoa sekä varaosia koskeviin kysymyksiin. Räjähdytskuvat ja varaosatieidot ovat myös verkko-osoitteessa: [www.bosch-pt.com](http://www.bosch-pt.com)

Bosch-käyttöneuvontatiimi vastaa mielellään tuotteita ja tarvikkeita koskeviin kysymyksiin.

Ilmoita kaikissa kyselyissä ja varaosatilauksissa 10-numeroisen tuotenumeron, joka on ilmoitettu tuotteen mallikilvessä.

### Suomi

Robert Bosch Oy  
Bosch-keskushuolto  
Pakkalantie 21 A  
01510 Vantaa

Voitte tilata varaosat suoraan osoitteesta [www.bosch-pt.fi](http://www.bosch-pt.fi).

Puh.: 0800 98044

Faksi: 010 296 1838

[www.bosch-pt.fi](http://www.bosch-pt.fi)

## Muut asiakaspalvelun yhteystiedot löydät kohdasta:

[www.bosch-pt.com/serviceaddresses](http://www.bosch-pt.com/serviceaddresses)

## Hävitys

Toimita tuotteet lisätarvikkeet ja pakkausmateriaali ympäristöstävälliseen jätteiden kierrätykseen.



Älä heitä tuotteita talousjätteisiin!

## Koskee vain EU-maita:

Eurooppalaisen käytöstä poistettuja sähkö- ja elektroniikkalaitteita koskevan direktiivin 2012/19/EU ja sitä vastaavan kansallisen lainsäädännön mukaan käyttökeltottomat sähkötyökalut tulee kerätä erikseen ja toimittaa ympäristöstävälliseen uusiokäyttöön.

Jos käytöstä poistetut sähkö- ja elektroniikkalaitteet hävitetään epäasianmukaisesti, niiden mahdollisesti sisältämät vaaralliset aineet voivat aiheuttaa haittaa ympäristölle ja ihmisten terveydelle.

## Ελληνικά

## Υποδειξεις ασφαλειας

ΠΡΟΕΙΔΟΠΟΙΗΣΗ! Διαβάστε όλες τις υποδειξεις ασφαλειας και τις οδηγίες. Αμέλειες κατά την τήρηση των υποδειξεων ασφαλειας και των οδηγιών μπορεί να προκαλέσουν ηλεκτροπληξία, κίνδυνο πυρκαγιάς ή/και σοβαρούς τραυματισμούς.

## Εμφανεια των εικονοσυμβόλων

Υπόδειξη κινδύνου, γενικά.



Μην κατευθύνετε ποτέ τη δέσμη του νερού επάνω σε ανθρώπους, σε ζώα, στην ίδια τη συσκευή ή σε ηλεκτρικά εξαρτήματα.

Προσοχή: Η δέσμη υψηλής πίεσης είναι επικίνδυνη όταν χρησιμοποιηθεί καταχρηστικά.



Σύμφωνα με τις ισχύουσες διατάξεις η συσκευή δεν επιτρέπεται να συνδεθεί στο δίκτυο πόσιμου νερού χωρίς διαχωριστή συστήματος. Χρησιμοποιήστε ένα διαχωριστή συστήματος κατά

IEC 61770 Τύπος BA.

Το νερό που ρέει μέσα από το διαχωριστή συστήματος δεν είναι πλέον πόσιμο.

**GHP 5-13 C**

Ο ασφαλειοδιακόπτης της παροχής ρεύματος πρέπει να έχει ισχύ  $\geq 16$  A και να είναι τουλάχιστον στον τύπου C.

**Τύπη ηλεκτρικής σύνδεσης****GHP 5-13 C****3 600 J10 0..**

Τα προϊόντα προορίζονται για χρήση σε παροχή ρεύματος με τιμή  $\geq 100$  A ανά φάση και τάση δικτύου 230 V.

**Σύνθετη αντίσταση δικτύου**

Οι τιμές για τη σύνθετη αντίσταση δικτύου αναφέρονται στα τεχνικά στοιχεία.

**Υποδείξεις ασφαλείας για πλυστικά μηχανήματα**

Διαβάστε όλες τις υποδείξεις ασφαλείας και τις οδηγίες. Αμέλειες κατά την τήρηση των υποδείξεων ασφαλείας και των οδηγιών μπορεί να προκαλέσουν ηλεκτροπληξία, κίνδυνο πυρκαγιάς ή/και σοβαρούς τραυματισμούς.

Οι προειδοποιητικές πινακίδες και οι πινακίδες υποδείξεων που υπάρχουν επάνω στη συσκευή παρέχουν σημαντικές υποδείξεις για την ακίνδυνη λειτουργία της.

Εκτός από τις υποδείξεις στις οδηγίες χειρισμού πρέπει να λαμβάνονται επίσης υπόψη και οι γενικές διατάξεις ασφαλείας και πρόληψης ατυχημάτων.

**Σύνδεση στο δίκτυο**

- ▶ Η τάση της πηγής ρεύματος πρέπει να ταυτίζεται με τα στοιχεία στην πινακίδα τύπου του προϊόντος.
- ▶ Σας συμβουλεύουμε να συνδέσετε αυτή τη συσκευή σε μια πρίζα δικτύου μέσω ενός προστατευτικού διακόπτη διαροής 30 mA.

**GHP 5-13 C**

Ο ασφαλειοδιακόπτης της παροχής ρεύματος πρέπει να έχει ισχύ  $\geq 16$  A και να είναι τουλάχιστον στον τύπου C.

- ▶ Η εγκατάσταση της ηλεκτρικής τροφοδοσίας πρέπει να πραγματοποιείται από εξειδικευμένο ηλεκτρολόγο και να συμμορφώνεται με το πρότυπο IEC 60364-1.
- ▶ Εάν το καλώδιο σύνδεσης ή το φως δικτύου έχουν υποστεί ζημιά, τότε η επισκευή πρέπει να πραγματοποιηθεί από εξουσιοδοτημένο κέντρο σέρβις της Bosch.
- ▶ Να βγάξετε το φως από την πρίζα όταν αφήνετε τη συσκευή ακόμη και για πολύ λίγο χρόνο ανεπιτήρητη.
- ▶ Μην πιάσετε ποτέ το φως του ηλεκτρικού καλωδίου με υγρά χέρια.
- ▶ Μη βγάλετε το φως από την πρίζα όταν εργάζεστε με τη συσκευή.
- ▶ Μην συμπιέζετε και μην τραβάτε με δύναμη το ηλεκτρικό καλώδιο και το καλώδιο επέκτασης και μην περνάτε με όχημα πάνω από τα καλώδια, επειδή μπορεί να υποστούν ζημιά. Προστατεύετε το καλώδιο από υπερβολική ζέστη, λάδια και κοφτερές ακμές.
- ▶ Μην χρησιμοποιήσετε τη συσκευή όταν έχει χαλάσει το ηλεκτρικό καλώδιο ή κάποιο άλλο σημαντικό εξάρτημα, όπως ο

σωλήνας υψηλής πίεσης, το πιστόλι εκτόξευσης ή οι προστατευτικές διατάξεις.



**Προσοχή:** Καλώδια επέκτασης που δεν πληρούν τις αντίστοιχες προβλεπόμενες διατάξεις μπορεί να είναι επικίνδυνα. Αν χρησιμοποιήσετε κα-

λώδιο επέκτασης, αυτό πρέπει να έχει στεγανό φως και στεγανή πρίζα για εξωτερική χρήση.

Αν χρησιμοποιήσετε καλώδιο επέκτασης, αυτό πρέπει να έχει τις ακόλουθες διαστάσεις:

- 2,5 mm<sup>2</sup>, μέγ. μήκος 25 m
- ▶ Υπόδειξη: Αν χρησιμοποιήσετε καλώδιο επέκτασης, αυτό πρέπει να είναι γειωμένο σύμφωνα με τους ισχύοντες κανονισμούς και να συνδεθεί με το καλώδιο γείωσης της παροχής ρεύματος μέσω του βύσματος.
- ▶ Οι συνδέσεις (βύσματα και πρίζες) πρέπει να διατηρούνται στεγνές και να μη βρίσκονται στο δάπεδο.
- ▶ Μην χρησιμοποιήσετε το πλυτικό υψηλής πίεσης κοντά σε τρίτα πρόσωπα, εκτός αν αυτά φορούν δικό τους προσωπικό προστατευτικό εξοπλισμό.
- ▶ Να φοράτε το δικό σας προσωπικό προστατευτικό εξοπλισμό, π.χ. προστατευτικά γυαλιά, μάσκα προστασίας από τις σκόνες κτλ. Έτσι προστατεύεστε από πιτσιλιές νερού, σωματίδια ή/και αερολύματα. Μην εισπνέετε αερολύματα εάν το νερό εισέρχεται από εξωτερική πηγή, καθώς το νερό μπορεί να περιέχει παθογόνες ουσίες.

**Σύνδεση νερού**

- ▶ Λαμβάνετε υπόψη τις διατάξεις της εκάστοτε επιχείρησης ύδρευσης.
- ▶ Η κοχλιοσύνδεση όλων των συνδετικών σωλήνων πρέπει να είναι στεγανή.
- ▶ Χρησιμοποιήστε έναν ενισχυμένο σωλήνα με διάμετρο 12,7 mm (1/2").
- ▶ Η συσκευή δεν πρέπει να συνδεθεί ποτέ με το δίκτυο πόσιμου νερού χωρίς βαλβίδα αναστροφής ροής. Το νερό που ρέει δια μέσου της βαλβίδας αναστροφής ροής δεν θεωρείται πλέον πόσιμο.
- ▶ Ο σωλήνας υψηλής πίεσης δεν επιτρέπεται να είναι χαλασμένος (κίνδυνος θραύσης). Ένας τυχόν χαλασμένος σωλήνας υψηλής πίεσης πρέπει να αντικατασταθεί αμέσως. Επιτρέπεται μόνο η χρήση σωλήνων και συνδέσμων (ρακόρ) που προτείνονται από τον κατασκευαστή.
- ▶ Οι σωλήνες υψηλής πίεσης, οι οπλισμοί και οι σύνδεσμοι είναι υψηλής σημασίας για την ασφάλεια της συσκευής. Χρησιμοποιείτε μόνο σωλήνες υψηλής πίεσης, οπλισμούς και συνδέσμους που προτείνονται από τον κατασκευαστή.
- ▶ Η συσκευή πρέπει να τροφοδοτείται μόνο με καθαρό ή φιλτραρισμένο νερό.

**Χρήση**

- ▶ Κατά τη χρήση πλυστικών υψηλής πίεσης μπορεί να δημιουργηθούν αερολύματα (αεροζόλ). Η εισπνοή αερολυμάτων είναι ανθυγιεινή.
- ▶ Τα καλυμμένα ακροφύσια μπορούν να περιορίσουν την ενέργεια του αερολύματος. Εφόσον χρειάζεται, φοράτε κατάλληλο προσωπικό εξοπλισμό (PSA) για προστασία από πιτσιλιές νερού, π.χ. προστατευτικά γυαλιά, αναπνευστική



μάσκα κτλ., για να προστατεύσετε από το νερό, τα σωματίδια ή/και τα αερολύματα που αντανακλώνται από αντικείμενα.

- ▶ Η υψηλή πίεση μπορεί να προκαλέσει την αναπήδηση διάφορων αντικειμένων. Γι' αυτό, αν χρειαστεί, φορέστε κατάλληλο προσωπικό προστατευτικό εξοπλισμό, π.χ. προστατευτικά γυαλιά.
- ▶ Πριν χρησιμοποιήσετε τη συσκευή και τα εξαρτήματά της, πρέπει να βεβαιωθείτε ότι βρίσκονται σε άσηψη κατάσταση καθώς και ότι η λειτουργία τους είναι ασφαλής. Δεν επιτρέπεται η χρήση τους σε περίπτωση που δεν βρίσκονται σε άσηψη κατάσταση.
- ▶ Χρησιμοποιείτε το προϊόν μόνο στη θέση εργασίας που **M1** oder **N2** δείχνουν οι εικόνες.
- ▶ Όλα τα ηλεκτροφόρα μέρη μέσα στην περιοχή εργασίας πρέπει να αντέχουν στον ψεκασμό με νερό.
- ▶ Ο πίδακας νερού από το ακροφύσιο προκαλεί ανάκρουση του πιστολιού ψεκασμού. Για το λόγο αυτό, κρατάτε το πιστόλι ψεκασμού και με τα δύο χέρια.
- ▶ Μην κατευθύνετε τον πίδακα νερού προς το ίδιο το πλυντικό υψηλής πίεσης.
- ▶ Μην κατευθύνετε ποτέ τη δέσμη του νερού επάνω σας ή επάνω σε άλλα άτομα για να καθαρίσετε ρούχα ή παπούτσια.
- ▶ Η σκανδάλη του πιστολιού ψεκασμού δεν πρέπει να είναι στερεωμένη στη θέση «ON», ούτε προσωρινά ούτε μόνιμα.
- ▶ Τα μεταλλικά εξαρτήματα θερμαίνονται υπερβολικά όταν χρησιμοποιούνται για πολύ χρόνο. Αν χρειαστεί, φορέστε προστατευτικά γάντια.
- ▶ Μην εργάζεστε με το πλυντικό μηχάνημα πίεσης σε κακές καιρικές συνθήκες, ειδικά αν υπάρχει κίνδυνος καταιγίδας.
- ▶ Όταν χρησιμοποιείτε τη συσκευή σε επικίνδυνες περιοχές (π. χ. σε παρτίθρια βενζίνης κτλ.), τότε πρέπει να τηρείτε τις αντίστοιχες διατάξεις ασφαλείας. Απαγορεύεται η χρήση της συσκευής σε χώρους στους οποίους υπάρχει κίνδυνος έκρηξης.
- ▶ Μην εργάζεστε σε επιφάνειες που περιέχουν αμίαντο ή άλλες επιβλαβείς ουσίες.
- ▶ Για την αποφυγή πρόκλησης ζημιών από τον πίδακα νερού υψηλής πίεσης, καθαρίζετε τα ελαστικά/τις βαλβίδες οχημάτων μόνο από απόσταση τουλάχιστον 30 cm. Το πρώτο σημάδι ζημιάς είναι ο αποχρωματισμός του ελαστικού. Τα κατεστραμμένα ελαστικά/βαλβίδες οχημάτων είναι απειλητικά για τη ζωή.
- ▶ Δεν επιτρέπεται η αναρρόφηση υγρών που περιέχουν διαλύτες, μη αραιωμένα οξέα, ακετόνη ή άλλους διαλύτες, όπως η βενζίνη, τα αραιωτικά χρωμάτων, και το πετρέλαιο θέρμανσης, επειδή το νέφος ψεκασμού των υλικών αυτών είναι εξαιρετικά εύφλεκτο, εκρηκτικό και τοξικό.

## Εξαέρωση του πλυντικού υψηλής πίεσης και των σωλήνων

**Υπόδειξη:** Μετά από κάθε σύνδεση του πλυντικού υψηλής πίεσης στην παροχή νερού πρέπει να το εξαερώσετε εκτελώντας τα εξής βήματα:

Αφήστε το διακόπτη δικτύου στη θέση OFF (0).

Αφαιρέστε την κάνη από το πιστόλι εκτόξευσης.

- Μόλις πατηθεί η σκανδάλη, ο αέρας και το νερό διαφεύγουν ακουστά από το πιστόλι εκτόξευσης. Συνεχίστε το πάτημα της σκανδάλης μέχρι το νερό να αρχίσει να εξέρχεται ομοιόμορφα. Αφήστε τη σκανδάλη ελεύθερη.
- Συναρμολογήστε την κάνη.
- Ενεργοποιήστε το πλυντικό υψηλής πίεσης από τον διακόπτη δικτύου.
- Ενεργοποιήστε τον αποκλεισμό εκκίνησης και ακολουθήστε τη σκανδάλη στο πιστόλι εκτόξευσης.

## Χειρισμός

- ▶ Ο χειρισμός του προϊόντος επιτρέπεται μόνο για την ενδεικνυόμενη χρήση. Πρέπει να λαμβάνονται υπόψη οι εκάστοτε τοπικές συνθήκες. Κατά την εργασία πρέπει να δίνετε ευσυνείδητα προσοχή σε τυχόν παρευρισκόμενα άτομα, ιδιαίτερα δε σε παιδιά.
- ▶ Η χρήση της συσκευής επιτρέπεται μόνο σε πρόσωπα που έχουν διδαχτεί πώς να χρησιμοποιούν και να χειρίζονται τη συσκευή ή μπορούν να αποδείξουν ότι μπορούν να τη χειριστούν. Δεν επιτρέπεται η χρήση της συσκευής από εφήβους ή/και παιδιά.
- ▶ Μην επιτρέψετε ποτέ τη χρήση του προϊόντος σε παιδιά ή σε άτομα με περιορισμένες φυσικές, αισθητηριακές ή πνευματικές ικανότητες ή έλλειψη πείρας ή/και έλλειψη γνώσεων ή/και σε άτομα που δεν είναι εξοικωμένα με τις παρούσες οδηγίες χρήσης. Η ηλικία του χειριστή περιορίζεται ενδεχομένως από σχετικές εθνικές διατάξεις.
- ▶ Τα παιδιά πρέπει να επιτηρούνται. Έτσι θα είστε σίγουροι ότι δε θα παίξουν με το προϊόν.
- ▶ Μην αφήνετε ποτέ τη συσκευή ανεπιτήρητη, όταν αυτή είναι ενεργοποιημένη.
- ▶ Η προβολή νερού από το ακροφύσιο υψηλής πίεσης προκαλεί ανάκρουση. Για αυτό κρατάτε καλά και με τα δύο χέρια το πιστόλι ψεκασμού και την κάνη εκτόξευσης.
- ▶ Μη χρησιμοποιήσετε ποτέ το περιστρεφόμενο ακροφύσιο ή τη σημαϊκή δέσμη για τον καθαρισμό οχημάτων.

## Μεταφορά







- ▶ Θέτετε τη συσκευή εκτός λειτουργίας και ασφαλιζέτε την πριν την μεταφέρετε.

## Εξαρτήματα και ανταλλακτικά

- ▶ Επιτρέπεται μόνο η χρήση εξαρτημάτων και ανταλλακτικών που έχουν εγκριθεί από τον κατασκευαστή. Τα γνήσια εξαρτήματα και τα γνήσια ανταλλακτικά εξασφαλίζουν την ομαλή λειτουργία της συσκευής.

## Σύμβολα

Τα σύμβολα που ακολουθούν είναι σημαντικά για την ανάλυση και την κατανόηση των οδηγιών χρήσης. Παρακαλούμε να αποτυπώσετε στο μυαλό σας τα σύμβολα και τη σημασία τους. Η σωστή ερμηνεία των συμβόλων συμβάλλει στον καλύτερο και ασφαλέστερο χειρισμό του εργαλείου με πεπιεσμένο αέρα.

Σύμβολο	Σημασία
	Κατεύθυνση κίνησης
	Κατεύθυνση αντίδρασης
	Βάρος
	On
	Off
Lo	Χαμηλή πίεση
Hi	Υψηλή πίεση
	Εξαρτήματα

## Περιγραφή του προϊόντος και της ισχύος του



**Διαβάστε όλες τις υποδείξεις ασφαλείας και τις οδηγίες.** Αμέλειες κατά την τήρηση των υποδείξεων ασφαλείας και των οδηγιών μπορεί να προκαλέσουν ηλεκτροπληξία, κίνδυνο πυρκαγιάς ή/και σοβαρούς τραυματισμούς.

Προσέξτε παρακαλώ τις εικόνες στο μπροστινό μέρος των οδηγιών λειτουργίας.

### Προβλεπόμενη χρήση

Το προϊόν αυτό προορίζεται για τις αυξημένες απαιτήσεις στον βιοτεχνικό και επαγγελματικό τομέα, εφόσον χρησιμοποιούνται τα κατάλληλα εξαρτήματα και καθαριστικά.

Η προβλεπόμενη χρήση αναφέρεται σε θερμοκρασία περιβάλλοντος μεταξύ 0 °C και 40 °C.

### Απεικονιζόμενα στοιχεία (βλέπε εικόνες A1-A2)

- (1) Σκανδάλη
- (2) Αποκλεισμός ενεργοποίησης σκανδάλης (OFF)
- (3) Πιστόλι ψεκασμού
- (4) Βιδωτή σύνδεση κάννης ψεκασμού
- (5) Κάννη ψεκασμού από ανοξείδωτο χάλυβα

### Τεχνικά χαρακτηριστικά

Πλυντικό μηχάνημα υψηλής πίεσης		GHP 5-13 C	GHP 8-15 XD
Κωδικός αριθμός		<b>3 600 J10 0..</b>	<b>3 600 J10 3..</b>
Ονομαστική ισχύς	kW	2,3	4,0
Μέγ. θερμοκρασία στην είσοδο	°C	50	50
Ελάχ. ποσότητα νερού στην είσοδο	l/min	8,3	12,6
Ονομαστική πίεση	MPa	13	15
Μέγιστη πίεση εργασίας	MPa	14	16
Παροχή ροής	l/h	450	750

- (6) Ακροφύσιο
- (7) Σύνδεση σωλήνα υψηλής πίεσης (πιστόλι ψεκασμού)
- (8) Χειρολαβή
- (9) Συγκρατήρας καλωδίου
- (10) Δείκτης λαδιού (GHP 5-13 C)  
Καπάκι λαδιού (GHP 8-15 XD)
- (11) Ρύθμιση πίεσης
- (12) Σύνδεσμος για σωλήνα υψηλής πίεσης (GHP 5-13 C)
- (13) Σύνδεση νερού
- (14) Μανόμετρο
- (15) Διακόπτης δικτύου
- (16) Σωλήνας υψηλής πίεσης
- (17) Τροχοί μεταφοράς (GHP 8-15 XD)
- (18) Βίδα δοσομέτρησης απορρυπαντικού (GHP 8-15 XD)
- (19) Δοχείο απορρυπαντικού (GHP 8-15 XD)
- (20) Ελαστικό πόδι
- (21) Κάτω στήριγμα κάννης ψεκασμού (GHP 8-15 XD)
- (22) Χώρος αποθέσεως
- (23) Μανιβέλα εύκαμπτου σωλήνα (GHP 8-15 XD)
- (24) Τροχαλία εύκαμπτου σωλήνα (GHP 8-15 XD)
- (25) Πρόσθετη λαβή μεταφοράς (GHP 8-15 XD)
- (26) Πάνω στήριγμα κάννης ψεκασμού (GHP 8-15 XD)
- (27) Σωλήνας αναρρόφησης απορρυπαντικού (GHP 5-13 C)

**Τα προαιρετικά εξαρτήματα που απεικονίζονται ή περιγράφονται δεν περιέχονται στη στάνταρ συσκευασία. Θα βρείτε την πλήρη γκάμα εξαρτημάτων στο πρόγραμμα εξαρτημάτων μας.**

Η απαρίθμηση των απεικονιζόμενων στοιχείων αναφέρεται στην απεικόνιση της συσκευής στις εικονογραφημένες σελίδες.

Πλυντικό μηχάνημα υψηλής πίεσης		GHP 5-13 C	GHP 8-15 XD
Μέγιστη πίεση στην είσοδο	MPa	1	1
Δύναμη ανάκρουσης της κάννης στη μέγιστη πίεση	N	22,11	33,24
Μόνωση κινητήρα		Κατηγορία F	Κατηγορία F
Κατηγορία προστασίας του κινητήρα		IPX5	IPX5
Δοχείο απορρυπαντικού		-	I
Λειτουργία αυτόματης απενεργοποίησης		●	●
Σύνθετη αντίσταση δικτύου	Ω	0,358	-
Βάρος σύμφωνα με EPTA-Procedure 01:2014	kg	20,0	46,9
Βαθμός προστασίας		/I	/I
Αριθμός σειράς (Serial Number)		Βλέπε αριθμό σειράς (πινακίδα τύπου) στο πλυντικό μηχάνημα υψηλής πίεσης	

Τα στοιχεία ισχύουν για ονομαστικές τάσεις [U] 240 V. Υπό διαφορετικές τάσεις και σε εκδόσεις ειδικές για τις διάφορες χώρες τα στοιχεία αυτά μπορεί να διαφέρουν.

Οι ζεύξεις προκαλούν σύντομες πτώσεις της τάσης. Υπό δυσμενείς συνθήκες στο ηλεκτρικό δίκτυο μπορεί να επηρεαστούν αρνητικά άλλες ηλεκτρικές συσκευές. Με σύνθετες αντιστάσεις δικτύου χαμηλότερες από τις προαναφερθείσες τιμές δεν πρέπει να αναμένονται διαταραχές. Αν έχετε αμφιβολίες, συμβουλευτείτε την εταιρεία ηλεκτροδότησης.

## Πληροφορίες για θόρυβο και δονήσεις

		3 600 J10 0..	3 600 J10 3..
Τιμές εκπομπής θορύβου υπολογιζόμενες σύμφωνα με <b>EN 60335-2-79</b>			
Η χαρακτηριστική στάθμη ακουστικής πίεσης του μηχανήματος εξακριβώθηκε σύμφωνα με την καμπύλη A και ανέρχεται σε:			
- Στάθμη ακουστικής πίεσης	dB(A)	<b>81,8</b>	<b>85,5</b>
- Ανοσφάλεια K	dB	<b>=3,0</b>	<b>=3,0</b>
<b>Φοράτε ωτοασπίδες!</b>			
Συνολικές τιμές κραδασμών ah (άθροισμα διανυσμάτων τριών διευθύνσεων) και ανοσφάλεια K προσδιοριζόμενα σύμφωνα με <b>EN 60335-2-79</b>			
- Τιμή εκπομπής κραδασμών $a_h$	$m/s^2$	<b>=3,12</b>	<b>=4,91</b>
- Ανοσφάλεια K	$m/s^2$	<b>=1,5</b>	<b>=1,5</b>

## Συναρμολόγηση και λειτουργία

Απεικόνιση/Είδος ενέργειας	Εικόνα	Σελίδα
Απεικονιζόμενα στοιχεία (GHP 5-13 C)	<b>A1</b>	3
Απεικονιζόμενα στοιχεία (GHP 8-15 XD)	<b>A2</b>	4
Περιεχόμενο παράδοσης (GHP 5-13 C, GHP 8-15 XD)	<b>B</b>	5
Τοποθέτηση χειρολαβής (GHP 8-15 XD)	<b>C</b>	6
Τοποθέτηση εύκαμπτου σωλήνα (GHP 8-15 XD)	<b>D</b>	6
Τοποθέτηση δείκτη μέτρησης λαδιού για την εξάρωση (GHP 5-13 C)	<b>E1</b>	7

Απεικόνιση/Είδος ενέργειας	Εικόνα	Σελίδα
Τοποθέτηση του καπακιού λαδιού για εξαερισμό (GHP 8-15 XD)	<b>E2</b>	7
Πλήρωση του δοχείου απορρυπαντικού (GHP 8-15 XD)	<b>F</b>	8
Σύνδεση δοχείου απορρυπαντικού (GHP 5-13 C)	<b>G</b>	8
Περιεχόμενο παράδοσης (GHP 5-13 C, GHP 8-15 XD)	<b>H1 - H2</b>	9
Περιεχόμενο παράδοσης (GHP 5-13 C, GHP 8-15 XD)	<b>I1 - I2</b>	10
Σύνδεση του εύκαμπτου σωλήνα υψηλής πίεσης και της κάννης στο πιστόλι ψεκασμού (GHP 5-13 C, GHP 8-15 XD)	<b>J1 - J2</b>	11

Απεικόνιση/Είδος ενέργειας	Εικόνα	Σελίδα
Ρύθμιση πίεσης νερού (GHP 5-13 C, GHP 8-15 XD)	<b>K1 – K2</b>	12
Ρύθμιση της πίεσης του ακροφυσίου	<b>L</b>	13
Ενεργοποίηση/Απενεργοποίηση (GHP 5-13 C)	<b>M1 – M2</b>	14
Ενεργοποίηση/Απενεργοποίηση (GHP 8-15 XD)	<b>N1 – N2</b>	15
Καθαρίστε το ακροφύσιο	<b>O</b>	16
Υπόδειξη εργασίας (GHP 5-13 C)	<b>P</b>	16
Προαιρετικά εξαρτήματα	<b>Q</b>	17

## Υποδείξεις εργασίας

### Οδηγίες εργασίας για τη χρήση απορρυπαντικών

- Χρησιμοποιείτε μόνο καθαριστικά μέσα ειδικά σχεδιασμένα για καθαριστικά υψηλής πίεσης.
- Τα καθαριστικά μέσα δεν πρέπει να χρησιμοποιούνται αδιάλυτα. Τα προϊόντα είναι ασφαλή επειδή δεν περιέχουν οξέα, αλκαλικά διαλύματα ή ουσίες βλαβερές για το περιβάλλον. Σας συμβουλεύουμε να αποθηκεύετε τα μέσα καθαρισμού σε μέρη απρόσιτα στα παιδιά. Σε περίπτωση επαφής των ματιών σας με ένα μέσο καθαρισμού, ξεπλύνετε αμέσως τα μάτια σας καλά με άφθονο φρέσκο νερό και σε περίπτωση κατάποσης του μέσου καθαρισμού συμβουλευτείτε αμέσως ένα γιατρό.

Για να χρησιμοποιήσετε απορρυπαντικό:

- **GHP 5-13 C:** Τραβήξτε το σωλήνα αναρρόφησης από το πίσω μέρος της συσκευής και εφαρμόστε τον σε μια φιάλη με απορρυπαντικό (δεν περιέχεται στη συσκευασία).
- **GHP 8-15 XD:** Γεμίστε το δοχείο με απορρυπαντικό (δεν περιλαμβάνεται στο περιεχόμενο της παράδοσης).
- Πιέστε προς τα έξω το ακροφύσιο (= χαμηλή πίεση).
- Πατήστε τη σκανδάλη. Μετά από λίγο χρόνο εξέρχεται αφρός από το ακροφύσιο.
- **GHP 8-15 XD:** Ρυθμίστε την ποσότητα απορρυπαντικού χρησιμοποιώντας το περιστροφικό κουμπί στο δοχείο απορρυπαντικού.
- Ρυθμίστε τον πίδακα περιστρέφοντας το ακροφύσιο.

Για περιβαλλοντικούς λόγους, συνιστούμε να χρησιμοποιείτε τα καθαριστικά με φειδώ. Τηρείτε τις οδηγίες αραίωσης που αναγράφονται στην ετικέτα του καθαριστικού.

### Προτεινόμενη μέθοδος καθαρισμού

Βήμα 1: Συναρμολογήστε το ακροφύσιο ευρείας δέσμης και αφαιρέστε μ' αυτό τις μεγάλες βρομιές.

Βήμα 2: Ρυθμίστε το ακροφύσιο στη λειτουργία χαμηλής πίεσης για να διανείμετε απορρυπαντικό.

Βήμα 3: Ξεπλύνετε με το ακροφύσιο πλατιάς δέσμης τους διαλυμένους ρύπους και το απορρυπαντικό.

Υπόδειξη: Για τον καθαρισμό κάθετων επιφανειών, ξεκινήστε το καθαρίσμα με το καθαριστικό μέσο από κάτω, προχωρώντας προς τα πάνω. Ξεπλένετε από επάνω προς τα κάτω.

### Δείκτης λαδιού (GHP 5-13 C) και καπάκι λαδιού (GHP 8-15 XD)

Το πλυντικό υψηλής πίεσης παρέχεται με τύπα λαδιού για τη μεταφορά του προϊόντος και με δείκτη λαδιού (GHP 5-13 C) ή καπάκι λαδιού (GHP 8-15 XD) για χρήση κατά τη λειτουργία.

### Χρήση εναλλακτικών πηγών νερού

Αυτό το πλυστικό μηχάνημα υψηλής πίεσης αναρροφά αυτόματα κι επιτρέπει έτσι την αναρρόφηση νερού από δοχεία ή φυσικές πηγές. Είναι ΣΗΜΑΝΤΙΚΟ να έχει τοποθετηθεί στην είσοδο του νερού το καθαρισμένο φίλτρο Bosch και να αναρροφάται μόνο καθαρό νερό.

### Ανοιχτές δεξαμενές/Δοχεία και φυσικά νερά

Χρησιμοποιήστε το εξάρτημα αυτοαναρρόφησης. (Βλέπε εικόνα **Q** - F 016 800 335)

Με αυτό το εξάρτημα, το πλυντικό υψηλής πίεσης μπορεί να αναρροφήσει νερό 0,5 m πάνω από τη στάθμη του νερού. Αυτό μπορεί να διαρκέσει περίπου 15 δευτερόλεπτα.

Βυθίστε ολόκληρο το σωλήνα μήκους 3 m στο νερό για να βγει ο αέρας. Συνδέστε το σωλήνα αναρρόφησης μήκους 3 m στο πλυντικό μηχάνημα και φροντίστε να παραμείνει μέσα στο νερό το πλέγμα αναρρόφησης.

Αφήστε το πλυντικό μηχάνημα λειτουργήσει χωρίς πιστόλι ψεκασμού μέχρι το νερό να εξέρχεται ομοιόμορφα από το σωλήνα πίεσης. Αν μετά από 25 δευτερόλεπτα δεν τρέξει ακόμα νερό, θέστε τη συσκευή εκτός λειτουργίας και ελέγξτε όλες τις συνδέσεις. Όταν το νερό αρχίσει να τρέχει, απενεργοποιήστε το πλυντικό υψηλής πίεσης και για να εργαστείτε, συνδέστε το πιστόλι και την κάννη ψεκασμού.

Είναι σημαντικό ο σωλήνας και οι συνδέσεις να είναι καλής ποιότητας, στεγανά συνδεδεμένες και οι φλάντζες να είναι άθικτες και ίσια τοποθετημένες. Οι μη στεγανές συνδέσεις μπορεί να εμποδίσουν την αναρρόφηση.

### Δοχείο νερού με βάνα εκροής

Σε περίπτωση που το πλυστικό μηχάνημα πρέπει να συνδεθεί σε δεξαμενή με κατάλληλη βάνα εκροής, πρέπει στη βάνα να συνδεθεί πρώτα ένας σωλήνας (δεν περιλαμβάνεται στην παράδοση). Ανοίξτε τη βάνα για να βγει ο αέρας από το σωλήνα και ακολούθως συνδέστε τον στο πλυστικό μηχάνημα.

## Αναζήτηση σφαλμάτων

Πρόβλημα	Πιθανή αιτία	Αντιμετώπιση
Ο κινητήρας δεν ξεκινάει	Το φως δεν είναι στην πρίζα	Βάλτε το φως στην πρίζα
	Η πρίζα είναι χαλασμένη	Βάλτε το φως σε άλλη πρίζα
	Ενεργοποίηση διακόπτη κυκλώματος/καμένη ασφάλεια	Επαναφέρετε τον διακόπτη κυκλώματος ή αλλάξτε την ασφάλεια ή/και μεταβείτε σε άλλο κύκλωμα με μεγαλύτερη κατανάλωση αμπέρ
	Ελαττωματικό καλώδιο επέκτασης	Δοκιμάστε χωρίς καλώδιο επέκτασης
	Ενεργοποιήθηκε η προστασία κινητήρα	Αφήστε τον κινητήρα 15 λεπτά να κρυώσει
Πάγωμα	Ξεπαγώστε την αντλία, το σωλήνα νερού ή τα εξαρτήματα	
Ο κινητήρας διακόπτει τη λειτουργία του	Ενεργοποίηση διακόπτη κυκλώματος/καμένη ασφάλεια	Επαναφέρετε τον διακόπτη κυκλώματος ή αλλάξτε την ασφάλεια ή/και μεταβείτε σε άλλο κύκλωμα με μεγαλύτερη κατανάλωση αμπέρ
	Λάθος τάση δικτύου	Ελέγξτε την τάση δικτύου, πρέπει να πληροί τα στοιχεία επάνω στην πινακίδα κατασκευαστή
	Ενεργοποιήθηκε η προστασία κινητήρα	Αφήστε τον κινητήρα 15 λεπτά να κρυώσει
Ενεργοποιήθηκε ο διακόπτης κυκλώματος	Διακόπτης κυκλώματος πολύ αδύναμος	Αλλάξτε σε άλλο κύκλωμα που επιτρέπει υψηλότερη κατανάλωση ενέργειας
Ο κινητήρας λειτουργεί χωρίς να υπάρχει πίεση	Ακροφύσιο μερικώς βουλωμένο	Καθαρίστε το ακροφύσιο με τον παρεχόμενο πείρο
Ο κινητήρας ακούγεται μεν, αλλά δεν κινείται	Ανεπαρκής τάση δικτύου	Βεβαιωθείτε ότι η τάση του ηλεκτρικού δικτύου ανταποκρίνεται στα στοιχεία που αναγράφονται επάνω στην πινακίδα του κατασκευαστή.
	Πολύ χαμηλή τάση λόγω χρήσης καλωδίου επέκτασης	Ελέγξτε την καταλληλότητα του καλωδίου επέκτασης
	Η συσκευή δεν είχε χρησιμοποιηθεί για πολύ καιρό	Απευθυνθείτε σε ένα εξουσιοδοτημένο κατάστημα σέρβις της Bosch
	Προβλήματα με τη λειτουργία αυτόματης απενεργοποίησης	Απευθυνθείτε σε ένα εξουσιοδοτημένο κατάστημα σέρβις της Bosch
Παλμική τάση	Αέρας στην αντλία ή στο σωλήνα νερού	Για να επιτευχθεί ομοιόμορφη πίεση εργασίας, αφήστε το πλυστικό μηχανήμα να λειτουργήσει με ανοιχτό πιστόλι ψεκασμού, ανοιχτή βρύση και με το ακροφύσιο ρυθμισμένο για χαμηλή πίεση
	Η παροχή νερού δεν είναι άψογη	Ελέγξτε αν η βρύση πληροί τα αντίστοιχα στοιχεία στα Τεχνικά Χαρακτηριστικά. Οι σωλήνες νερού που επιτρέπεται να χρησιμοποιηθούν δεν πρέπει να έχουν μικρότερη διατομή από 1/2" ή Ø 13 mm
	Βουλωμένο φίλτρο νερού	Καθαρίστε το φίλτρο νερού
	Συμπεσμένος ή διπλωμένος σωλήνας νερού	Ισιώστε το σωλήνα νερού
	Πολύ μακρύς σωλήνας υψηλής πίεσης	Αφαιρέστε την επέκταση του σωλήνα υψηλής πίεσης, μέγιστο μήκος σωλήνα νερού 7 m
	Η πίεση είναι σταθερή αλλά πολύ χαμηλή Υπόδειξη: Κάποιο εξάρτημα προκαλεί πτώση της πίεσης	Φθαρμένο ακροφύσιο Φθαρμένη βαλβίδα εκκίνησης/διακοπής
Ο κινητήρας λειτουργεί μεν, η πίεση όμως είναι περιορισμένη ή λείπει η πίεση λειτουργίας	Δεν συνδέθηκε νερό	Συνδέστε νερό
	Βουλωμένο φίλτρο	Καθαρίστε το φίλτρο
	Βουλωμένο ακροφύσιο	Καθαρίστε το ακροφύσιο

Πρόβλημα	Πιθανή αιτία	Αντιμετώπιση
Το πλυντικό υψηλής πίεσης ξεκινά από μόνο του	Η αντλία ή το πιστόλι ψεκασμού δεν είναι στεγανά	Απευθυνθείτε σε τοπικό εξουσιοδοτημένο σέρβις πελατών της Bosch
Η συσκευή δεν είναι στεγανή	Η αντλία δεν είναι στεγανή	Απευθυνθείτε σε τοπικό εξουσιοδοτημένο σέρβις πελατών της Bosch
Δεν διανέμεται καθαριστικό	Ρυθμιζόμενο ακροφύσιο σε ρύθμιση υψηλής πίεσης Το απορρυπαντικό είναι πολύ παχύρρευστο Αποθέσεις ή απόφραξη στο κύκλωμα απορρυπαντικού	Ρυθμίστε το ακροφύσιο σε χαμηλή πίεση Αραιώστε το με νερό Ξεπλύνετε με καθαρό νερό και εξουδετερώστε τις αποφράξεις. Εάν το πρόβλημα παραμένει, επικοινωνήστε με το κέντρο εξυπηρέτησης πελατών της Bosch.

## Συντήρηση και σέρβις

- ▶ Πριν διεξάγετε οποιαδήποτε εργασία στη συσκευή, αποσυνδέστε την παροχή νερού.
- ▶ Πριν από οποιαδήποτε εργασία καθαρισμού ή/και συντήρησης καθώς και για να αλλάξετε κάποιο εξάρτημα ή εργαλείο πρέπει να θέσετε τη συσκευή εκτός λειτουργίας. Βγάzte το φιν από την πρίζα όταν η συσκευή λειτουργεί με τάση δικτύου.
- ▶ Τυχόν επισκευές πρέπει να εκτελούνται μόνο από συνεργεία που είναι εξουσιοδοτημένα από την Bosch.

Υπόδειξη: Διεξάγετε τακτικά τις παρακάτω εργασίες συντήρησης για να εξασφαλίσετε την αξιόπιστη και μακρόχρονη χρήση του μηχανήματος.

Ελέγχετε τακτικά το μηχανήμα για εμφανείς βλάβες, π.χ. χαλαρές συνδέσεις και φθαρμένα ή χαλασμένα εξαρτήματα.

Ελέγχετε αν οι καλύπτρες και οι προστατευτικές διατάξεις είναι άψογες και σωστά συναρμολογημένες. Τυχόν απαραίτητες επισκευές ή εργασίες συντήρησης πρέπει να εκτελούνται πριν τη χρήση του μηχανήματος. Για την αποφυγή κινδύνων ασφαλείας κατά την αλλαγή του καλωδίου δικτύου, αυτή επιτρέπεται να πραγματοποιείται μόνο από την **Bosch** ή από εξουσιοδοτημένο σέρβις της **Bosch**.

Συνιστούμε να υποβάλετε το προϊόν σε σέρβις σε εξουσιοδοτημένο κέντρο σέρβις της Bosch κάθε 200 ώρες λειτουργίας.

Καθαρίζετε το φίλτρο τακτικά μια φορά την εβδομάδα. Τυχόν ιζήματα αβεστίου αφαιρούνται γρήγορα με τη βοήθεια ξυδίου. Για τον σκοπό αυτό μουλιάστε τα φίλτρα σε ξύδι για 30 λεπτά (βλέπε εικόνες **11** και **12**).

Καθαρίστε το ακροφύσιο.

### Μετά τη χρήση/διαφύλαξη

Αφαιρέστε το σωλήνα από τη βρύση.

Αφαιρέστε την κάννη από το πιστόλι ψεκασμού.

Κατευθύνετε το πιστόλι ψεκασμού προς τα κάτω και θέστε το πλυντικό υψηλής πίεσης σε λειτουργία.

Πατήστε τη σκανδάλη και αδειάστε τελείως ολόκληρο το σύστημα.

Απενεργοποιήστε τη συσκευή, βγάλτε το φιν από το ρεύμα και αποθηκεύστε τη συσκευή.

**ΠΡΟΕΙΔΟΠΟΙΗΣΗ:** Μην αφήσετε το πλυντικό υψηλής πίεσης να λειτουργήσει στεγνά για περισσότερο από 25 δευτερόλεπτα. Αποθηκεύετε το πλυντικό υψηλής πίεσης σε στεγνό χώρο.

**ΠΡΟΕΙΔΟΠΟΙΗΣΗ:** Οι ζημιές που προκαλούνται από παγετό εξαιρούνται από την εγγύηση. Το νερό που παραμένει στο πλυντικό υψηλής πίεσης θα παγώσει σε θερμοκρασίες κάτω των 0 °C και θα προκαλέσει ζημιά στην αντλία. Σε περιοχές με θερμοκρασίες κάτω από 4 °C, το πλυντικό υψηλής πίεσης πρέπει να αποστραγγίζεται μετά την τελευταία χρήση πριν από την ψυχρή περίοδο.

### Προστασία του περιβάλλοντος

Χημικές ουσίες που επιβαρύνουν το περιβάλλον δεν επιτρέπεται να καταλήγουν στο έδαφος, τα υπόγεια νερά, στις λίμνες, τους ποταμούς κτλ.

Όταν χρησιμοποιείτε απορρυπαντικά πρέπει να τηρείτε αυστηρά τις οδηγίες που υπάρχουν επάνω στη συσκευασία καθώς και την προβλεπόμενη αναλογία μείξης.

Κατά τον καθαρισμό μηχανοκίνητων οχημάτων, τηρείτε τις τοπικές διατάξεις: Πρέπει να αποφευχθεί ή κατάληξη των ξεπλυμένων λαδιών στα υπόγεια νερά. Ανακυκλώστε τις πρώτες ύλες αντί να απορρίπτετε τα απόβλητα.

## Εξυπηρέτηση πελατών και συμβουλές εφαρμογής

Η υπηρεσία εξυπηρέτησης πελατών απαντά στις ερωτήσεις σας σχετικά με την επισκευή και τη συντήρηση του προϊόντος σας καθώς και για τα αντίστοιχα ανταλλακτικά. Σχέδια συναρμολόγησης και πληροφορίες για τα ανταλλακτικά θα βρείτε επίσης κάτω από:

**www.bosch-pt.com**

Η ομάδα παροχής συμβουλών της Bosch απαντά ευχαρίστως τις ερωτήσεις σας για τα προϊόντα μας και τα εξαρτήματά τους. Δώστε σε όλες τις ερωτήσεις και παραγγελίες ανταλλακτικών οπωσδήποτε το 10ψήφιο κωδικό αριθμό σύμφωνα με την πινακίδα τύπου του προϊόντος.

### Ελλάδα

Robert Bosch A.E.

Ερχείας 37

19400 Κορωπί – Αθήνα

Τηλ.: 210 5701258  
Φαξ: 210 5701283  
Email: pt@gr.bosch.com  
www.bosch.com  
www.bosch-pt.gr

## Περαιτέρω διευθύνσεις σέρβις θα βρείτε στην ηλεκτρονική διεύθυνση:

www.bosch-pt.com/serviceaddresses

## Απόσυρση

Τα προϊόντα, τα εξαρτήματα και οι συσκευασίες πρέπει να ανακυκλώνονται με τρόπο φιλικό προς το περιβάλλον.



Μην ρίχνετε τα προϊόντα στα απορρίμματα του σπιτιού σας!

## Μόνο για χώρες της ΕΕ:

Σύμφωνα με την Ευρωπαϊκή Οδηγία 2012/19/ΕΕ σχετικά με τις παλιές ηλεκτρικές και ηλεκτρονικές συσκευές και τη μεταφορά της οδηγίας αυτής σε εθνικό δίκαιο δεν είναι πλέον υποχρεωτικό, τα άχρηστα ηλεκτρικά εργαλεία να συλλέγονται ξεχωριστά για να ανακυκλωθούν με τρόπο φιλικό προς το περιβάλλον.

Σε περίπτωση μη ενδεδειγμένης απόσυρσης οι ηλεκτρικές και ηλεκτρονικές συσκευές λόγω ενδεχομένης παρουσίας επικίνδυνων ουσιών μπορούν να έχουν επιβλαβείς επιπτώσεις στο περιβάλλον και στην ανθρώπινη υγεία.

## Türkçe

## Güvenlik Talimatı

UYARI! Güvenlik talimatının bütün hükümlerini ve uyarıları okuyun. Açıklanan uyarılara ve talimat hükümlerine uyulmadığı takdirde elektrik çarpmalarına, yangınlara ve/veya ağır yaralanmalara neden olabilir.

### Resimli semboller hakkında açıklamalar



Genel tehlike uyarısı.



Su huzmesini hiçbir zaman başkalarına, hayvanlara, alete veya elektrik akımı altındaki parçalara doğrultmayın.

Dikkat: Yüksek basınçlı huzme kötüye kullanıldığında tehlikeli olabilir.



Geçerli yönetmelikler uyarınca bu alet sistem ayırıcı donanım olmadan içme suyu şebekesine bağlanamaz. IEC61770 Tip BA uyarınca sistem ayırıcı donanım kullanın.

Sistem ayırıcı donanımdan geçen su artık içme suyu değildir.



## GHP 5-13 C

Akım ikmali koruyucu şalteri  $\geq 16$  A en azından Tip C olmalıdır.

### Akım bağlantı değeri

#### GHP 5-13 C

3 600 J10 0..



Bu ürünler, her faz için  $\geq 100$  A akım bağlantı değeri ve 230 V'luk anma gerilimli bir akım besleme kaynağına bağlanmak üzere tasarlanmıştır.

### Şebeke empedansı

Şebeke empedansı değerleri, teknik verilerde belirtilmektedir.

## Yüksek basınçlı temizleyiciler için güvenlik talimatı



Güvenlik talimatının bütün hükümlerini ve uyarıları okuyun. Açıklanan uyarılara ve talimat hükümlerine uyulmadığı takdirde elektrik çarpmalarına, yangınlara ve/veya ağır yaralanmalara neden olabilir.

Alete takılı bulunan uyarı ve açıklama etiketleri tehlikesiz çalışma için önemli bilgiler içermektedir.

Kullanım kılavuzundaki uyarılar yanında genel güvenlik ve kazalardan korunma hükümlerine de uyulmalıdır.

## Akım bağlantısı

- ▶ Akım kaynağının gerilimi ürünün tip plakasındaki verilere uygun olmalıdır.
- ▶ Bu ürünün sadece 30mA'lık hatalı akım koruma şalteri ile sigortalanmış bir prize bağlanması tavsiye olunur.



## GHP 5-13 C

Akım ikmali koruyucu şalteri  $\geq 16$  A en azından Tip C olmalıdır.

- ▶ Elektrik beslemesinin montajı kalifiye bir elektrik teknisyeni tarafından yapılmalı ve IEC 60364-1'e uygun olmalıdır.
- ▶ Bağlantı kablosu veya şebeke fişi hasarlı ise, onarım işlemi yetkili bir Bosch müşteri servisi tarafından yapılmalıdır.
- ▶ Aleti kısa süreli de olsa denetiminiz dışında bırakmadan önce fişi prizden çekin.
- ▶ Şebeke fişini hiçbir zaman ıslak elle tutmayın.
- ▶ Aletle çalışırken şebeke bağlantı fişini çekmeyin.
- ▶ Şebeke bağlantı kablosunu veya uzatma kablosunu kırmayın, ezmeyin veya aleti bunların üzerinden geçirmeyin, aksi takdirde hasar görülebilirler. Kabloyu sıcağın, yağdan ve keskin kenarlı cisimlerden koruyun.
- ▶ Şebeke bağlantı kablosu ve yüksek basınç hortumu, püskürtme tabancası veya güvenlik donanımları gibi önemli parçalar hasarlı ise aleti kullanmayın.



Dikkat: Yönetmeliklere uygun olmayan uzatma kabloları tehlikeli olabilir. Bir uzatma kablosu kullanılırken fiş ve kavrama sistemi su geçirmez ve açık havada kullanılmaya uygun olmalıdır.

Bir uzatma kablosu kullanılırken, uzatma kablosunun şu boyutlara sahip olması gerekir:

- 2,5 mm<sup>2</sup>, maks. uzunluk 25 m
- ▶ Açıklama: Bir uzatma kablosu kullanılırken, bu kablo geçerli yönetmeliklere uygun olarak topraklanmış olmalı ve bir fiş üzerinden topraklama kabloluyla bağlantılı olmalıdır.
- ▶ Bağlantı elemanları (fiş ve soketler) kuru olarak muhafaza edilmeli ve yere yatırılmamalıdır.
- ▶ Yüksek basınçlı temizleyiciyi, yakınızdaki bulunan ve kişisel koruyucu donanım kullanmayan kişilerin yanında kullanmayın.
- ▶ Geri püsküren suya, parçacıklara ve/veya aerosollara karşı korunmak üzere örneğin koruyucu gözlük, koruyucu toz maskesi ve benzeri koruyucu kişisel donanım kullanın. Harici bir kaynaktan su emilirken aerosolları solumayın, su hastalığa neden olabilecek maddeler içerebilir.

### Su bağlantısı

- ▶ Su ikmal şirketinin hükümlerine uyun.
- ▶ Bu bağlantı hortumlarının vida bağlantıları sızdırmaz olmalıdır.
- ▶ Sadece 12,7 mm (1/2") çapında takviyeli bir hortum kullanın.
- ▶ Alet geri akış valfi olmadan hiçbir zaman içme suyu kaynağına bağlanmamalıdır. Geri akış valfinden geçen su artık içme suyu sayılmaz.
- ▶ Yüksek basınç hortumu hasarlı olmamalıdır (patlama tehlikesi). Hasarlı bir yüksek basınç hortumu zaman geçirmeden değiştirilmelidir. Sadece üretici tarafından tavsiye edilen hortumlar ve bağlantılar kullanılabilir.
- ▶ Yüksek basınç hortumları, armatürler ve kuplajlar aletin güvenliği açısından önem taşır. Sadece üretici tarafından tavsiye edilen hortumlar, armatürler ve kuplajlar kullanın.
- ▶ Su bağlantısında sadece temiz veya filtre edilmiş su kullanılabilir.

### Kullanım

- ▶ Yüksek basınçlı temizleyiciler kullanılırken aerosoller oluşabilir. Aerosollerin solunması sağlığa zararlıdır.
- ▶ Korunmalı memeler aerosol etkisini azaltabilir. Ortamdaki nesnelere geri yansıyabilecek olan suya, parçacıklara ve/veya aerosollere karşı koruma sağlamak üzere örneğin koruyucu gözlük, toz maskesi ve benzeri uygun koruyucu donanım (PSA) kullanın.
- ▶ Yüksek basınç nesnelere fırlatabilir ve çarpıştırabilir. Eğer gerekiyorsa örneğin koruyucu gözlük gibi kişisel koruyucu donanım kullanın.
- ▶ Kullanıma başlamadan önce aletin ve aksesuarın usulüne uygun durumda olup olmadığını ve güvenli işleme hazır olup olmadığını kontrol edin. Alet ve aksesuarın durumu kusursuz değilse aleti kullanmayın.
- ▶ Ürünü sadece resimlerde gösterilen çalışma pozisyonlarında **M1** veya **N2** kullanın.
- ▶ Çalışma yerindeki bütün akım ileten parçalar püskürme suyuna karşı korunmuş olmalıdır.

- ▶ Memeden çıkan su huzmesi püskürtme tabancasının geri tepmesine neden olur. Bu nedenle püskürtme tabancasını iki elinizle tutun.
- ▶ Su huzmesini yüksek basınçlı temizleyicinin kendisine doğrultmayın.
- ▶ Su huzmesini giysileri veya ayakkabıları temizlemek üzere kendinize veya başkalarına doğrultmayın.
- ▶ Püskürtme tabancasının tetiği ne geçici ne de sürekli olarak "ON" konumunda sıkıştırılmamalıdır.
- ▶ Metal parçalar uzun süreli kullanım durumunda ısınabilir. Gerekliyse koruyucu eldiven kullanın.
- ▶ Kötü hava koşullarında, özellikle de fırtına riski varsa basınçlı yıkama makinesiyle çalışmayın.
- ▶ Alet tehlikeli yerlerde (örneğin benzin istasyonlarının yakınında) kullanılırken ilgili güvenlik önlemlerine uyun. Patlama tehlikesi olan yerlerde bu aletle çalışmak yasaktır.
- ▶ Asbest veya diğer zararlı maddeler içeren yüzeyler üzerinde çalışmayın.
- ▶ Otomobil lastiklerinin ve supapların yüksek basınçlı huzmeden zarar görmemesi için en azından 30 cm uzaklıktan temizlik yapın. Bunun ilk göstergesi lastiklerin renklerinin değişmesidir. Hasar gören otomobil lastikleri ve supaplar yaşamsal tehlike oluşturur.
- ▶ Çözücü madde içeren sıvılar, inceltilmiş asitler, aseton veya benzin, boya inceltici ve ısıtma yağı da dahil olmak üzere çözücü maddeler emdirilmemelidir, çünkü bunların püskürtme sisleri kolay alevlenir, patlayabilir ve zehirlidir.

### Yüksek basınçlı temizleyicinin ve hortumların havasının alınması

**Açıklama:** Su kaynağına yapılan her bağlantıdan sonra yüksek basınçlı temizleyicinin havasını aşağıdaki işlemleri yaparak alın:

- ▶ Şebeke şalterini KAPALI (0) konumunda bırakın.
- ▶ Ucu püskürtme tabancasından çıkarın.
  - Tetiğe basıldığında püskürtme tabancasından işitilir biçimde hava ve su çıkar. Su düzenli biçimde çıkmaya başlayıncaya kadar tetiği basılı tutun. Tetiği bırakın.
  - Ucu takın.
  - Yüksek basınçlı temizleyiciyi şebeke şalteri ile açın.
  - Püskürtme tabancasında önce kapama emniyetine sonra da tetiğe basın.

### Kullanım

- ▶ Kullanıcı bu ürünü her zaman usulüne uygun olarak kullanmak zorundadır. Mahalli koşulları dikkate alın. Çalışırken başkalarına, özellikle de çocuklara dikkat edin.
- ▶ Bu alet ancak, onu kullanmayı bilen veya bu aleti kullanmayı bildiğini kanıtlayan kişiler tarafından kullanılabilir. Çocukların ve gençlerin bu aleti kullanmasına müsaade yoktur.
- ▶ Çocukların ve fiziksel, duyuşsal veya zihni yetenekleri sınırlı olan veya yeterli deneyim ve/veya bilgiye sahip olmayan ve/veya aletin nasıl kullanılacağına dair talimat almayan kişilerin bu ürünü kullanmasına hiçbir zaman izin



vermeyin. Ulusal güvenlik yönetmelikleri bazı ülkelerde bu aleti kullanma yaşını kısıtlamaktadır.

- ▶ Ürün ile oynamaları için çocuklara göz kulak olunmalıdır.
- ▶ Bu alet çalışır durumda iken denetim dışı bırakılamaz.
- ▶ Yüksek basınç memesinden çıkan su huzmesi geri tepme kuvveti oluşturur. Bu nedenle püskürtme tabancasını ve püskürtme ucunu daima iki elinizle tutun.
- ▶ Taşıt araçlarını temizlerken hiçbir zaman rotasyonlu memeyi veya noktasal huzmeyi kullanmayın.

### Taşıma







- ▶ Taşımadan önce aleti kapatın ve emniyete alın.

### Aksesuar ve yedek parçalar

- ▶ Sadece üretici tarafından izin verilen aksesuar ve yedek parçaları kullanın. Orijinal aksesuar ve yedek parçalar aletin arızasız çalışmasını güvence altına alır.

### Semboller

Aşağıdaki semboller kullanım kılavuzunun okunması ve anlaşılmasında önem taşır. Sembollerini ve anlamlarını hafızanıza iyice yerleştirin. Sembollerini doğru olarak yorumlamanız size ürünü daha iyi ve daha güvenli kullanma olanağı sağlar.

Sembol	Anlamı
	Hareket yönü
	Reaksiyon yönü
	Ağırlığı
	Açık
	Kapalı
Lo	Düşük basınç
Hi	Yüksek basınç
	Aksesuar

### Ürün ve performans tanımı



**Güvenlik talimatının bütün hükümlerini ve uyarıları okuyun.** Açıklanan uyarılara ve talimat hükümlerine uyulmadığı takdirde elektrik çarpmalarına, yangınlara ve/veya ağır yaralanmalara neden olunabilir.

Lütfen kullanma kılavuzunun ön kısmındaki resimlere dikkat edin.

### Usulüne uygun kullanım

Bu ürün, ticaret ve ticari sektörün artan gereksinimlerini karşılamak üzere düşünülmüştür, eğer doğru aksesuarlar ve temizlik maddeleri kullanılırsa.

Usulüne uygun kullanım ile, 0 °C ile 40 °C arasındaki bir ortam sıcaklığı kastedilmektedir.

### Şekli gösterilen elemanlar (Bakınız: Resimler A1–A2)

- (1) Tetik
- (2) Tetik için açma kilidi (kapalı)
- (3) Püskürtme tabancası
- (4) Püskürtme ucu vidalama adaptörü
- (5) Paslanmaz çelikten yapılmış püskürtme ucu
- (6) Meme
- (7) Yüksek basınç hortumu bağlantısı (püskürtme tabancası)
- (8) Tutamak
- (9) Kablo mesnedi
- (10) Yağ ölçüm çubuğu (GHP 5-13 C)  
Yağ kapağı (GHP 8-15 XD)
- (11) Basınç ayar düğmesi
- (12) Yüksek basınç hortumu için bağlantı parçası (GHP 5-13 C)
- (13) Su bağlantısı
- (14) Basınç göstergesi
- (15) Şebeke şalteri
- (16) Yüksek basınç hortumları
- (17) Taşıma tekerlekleri (GHP 8-15 XD)
- (18) Deterjan dozajlama helezonu (GHP 8-15 XD)
- (19) Deterjan tankı (GHP 8-15 XD)
- (20) Lastik ayak
- (21) Alt püskürtme mızrağı tutucusu (GHP 8-15 XD)
- (22) Depolama alanı
- (23) Hortum makarası krank kolu (GHP 8-15 XD)
- (24) Hortum makarası (GHP 8-15 XD)
- (25) Ek taşıma kolu (GHP 8-15 XD)
- (26) Üst püskürtme mızrağı tutucusu (GHP 8-15 XD)
- (27) Emme hortumu temizleme maddesi (GHP 5-13 C)

**Şekli gösterilen veya tanımlanan aksesuar standart teslimat kapsamında değildir. Aksesuarın bütünü aksesor programımızda bulabilirsiniz.**

Şekli gösterilen elemanların numaraları grafik sayfasındaki ürün resminin üstündeki numaralarla aynıdır.

### Teknik veriler

Yüksek basınçlı temizleyici		GHP 5-13 C	GHP 8-15 XD
Ürün kodu		<b>3 600 J10 0..</b>	<b>3 600 J10 3..</b>
Giriş gücü	kW	2,3	4,0
Maksimum giriş sıcaklığı	°C	50	50
Minimum su miktarı girişi	lt/dak	8,3	12,6
Anma basıncı	MPa	13	15
Maksimum çalışma basıncı	MPa	14	16
Akış	l/h	450	750
Maksimum giriş basıncı	MPa	1	1
Maksimum basınçta ucun geri tepme kuvveti	N	22,11	33,24
Motor izolasyonu		Sınıf F	Sınıf F
Motor koruma türü		IPX5	IPX5
Temizlik maddesi deposu		-	l
Autostop fonksiyonu		●	●
Şebeke empedansı	Ω	0,358	-
Ağırlığı EPTA-Procedure 01:2014'e göre	kg	20,0	46,9
Koruma sınıfı		/I	/I
Seri numarası (Serial Number)		Yükse basınçlı temizleyicideki seri numarasına bakın (tip etiketi)	

Veriler 240 V nominal gerilim [U] için geçerlidir. Bu bilgiler farklı voltajlarda ve ülkeye özgü versiyonlarda değişiklik gösterebilir.

Kapama işlemleri sırasında kısa süreli gerilim düşmeleri olabilir. Elverişsiz şebeke koşullarında diğer aletler etkilenebilir. Yukarıdaki değerlerden daha düşük şebeke empedanslarında herhangi bir parazit beklenmemelidir. Kuşku durumunda lütfen elektrik şirketiniz ile iletişime geçin.

### Gürültü/Titreşim bilgisi

		3 600 J10 0..	3 600 J10 3..
Gürültü emisyon değerleri <b>EN 60335-2-79</b> standardına göre belirlenmektedir			
Aletin A-değerlendirmeli gürültü seviyesi tipik olarak şu kadardır:			
- Ses basıncı seviyesi	dB(A)	<b>81,8</b>	<b>85,5</b>
- Tolerans K	dB	<b>=3,0</b>	<b>=3,0</b>
<b>Koruyucu kulaklık kullanın!</b>			
Toplam titreşim değerleri ah (üç yönün vektör toplamı) ve tolerans K <b>EN 60335-2-79</b> uyarınca belirlenmektedir			
- Titreşim emisyon değeri $a_h$	$m/s^2$	<b>=3,12</b>	<b>=4,91</b>
- Tolerans K	$m/s^2$	<b>=1,5</b>	<b>=1,5</b>

### Montaj ve işletim

Görüntü/işlem amacı	Şekil	Sayfa	Görüntü/işlem amacı	Şekil	Sayfa
Gösterilen bileşenler (GHP 5-13 C)	<b>A1</b>	3	Teslimat kapsamı (GHP 5-13 C, GHP 8-15 XD)	<b>B</b>	5
Gösterilen bileşenler (GHP 8-15 XD)	<b>A2</b>	4	Tutamağı takın (GHP 8-15 XD)	<b>C</b>	6
			Hortumu takın (GHP 8-15 XD)	<b>D</b>	6

Görüntü/işlem amacı	Şekil	Sayfa
Hava almak için yağ ölçüm çubuğunu yerleştirin (GHP 5-13 C)	E1	7
Havalandırma için yağ kapağını takın (GHP 8-15 XD)	E2	7
Deterjan deposunu doldurun (GHP 8-15 XD)	F	8
Deterjan tankını bağlayın (GHP 5-13 C)	G	8
Su bağlantısı (GHP 5-13 C, GHP 8-15 XD)	H1 - H2	9
Filtreyi temizleyin (GHP 5-13 C, GHP 8-15 XD)	I1 - I2	10
Yüksek basınç hortumunu ve lansı püskürtme tabancasına bağlayın (GHP 5-13 C, GHP 8-15 XD)	J1 - J2	11
Su basıncının ayarlanması (GHP 5-13 C, GHP 8-15 XD)	K1 - K2	12
Meme püskürtme basıncının ayarlanması	L	13
Einschalten/Ausschalten (GHP 5-13 C)	M1 - M2	14
Açma/kapama (GHP 8-15 XD)	N1 - N2	15
Ucu temizleyin	O	16
Çalışırken dikkat edilecek husus (GHP 5-13 C)	P	16
Aksesuar	Q	17

## Çalışırken dikkat edilecek hususlar

### Temizlik maddelerinin kullanımı için çalışma talimatları

- Sadece yüksek basınçlı temizleyiciler için özel olarak tasarlanmış temizlik maddeleri kullanın.
- Temizlik maddeleri seyreltilmeden kullanılmamalıdır. Bu ürünler asitler, alkaliler veya çevreye zararlı maddeler içermemelidir. Temizlik maddelerini çocukların erişemeyeceği bir yerde saklamanızı tavsiye ederiz. Temizlik maddesi gözlerle temas ettiğinde hemen su ile iyice yıkanmalı, yutulduğunda zaman geçirmeden bir hekime başvurulmalıdır.

Temizlik maddelerini kullanmak için:

- **GHP 5-13 C:** Emme hortumunu aletin arka tarafından çekerek çıkarın ve temizlik maddesi dolu bir şişeye/tüpe (teslimat kapsamında değildir) takın.
- **GHP 8-15 XD:** Kabı temizlik maddesi ile doldurun (teslimat kapsamına dahil değildir).
- Memeyi dışarı çekin (= düşük basınç).

- Tetiğe basın. Kısa süre sonra memeden köpük çıkar.
- **GHP 8-15 XD:** Yüksek basınçlı temizleyicinin arkasındaki dozaj vidası ile temizlik maddesi miktarını ayarlayın.
- Huzmeyi ayarlamak için memeyi çevirin.

Çevresel nedenlerden dolayı, temizlik maddelerinin idareli kullanılmasını öneriyoruz. Temizlik maddesi etiketindeki seyreltme talimatlarına uyun.

### Tavsiye edilen temizlik yöntemleri

Adım 1: Yassı huzme memesini takın ve bununla kaba kirleri temizleyin.

Adım 2: Deterjan dağıtmak için nozulu düşük basınç moduna ayarlayın.

Adım 3: Çözülen kirleri ve temizlik maddesini yassı huzme memesi ile yıkayın.

Açıklama: Dik yüzeyleri temizlerken temizlik maddesi uygulamasına alttan başlayın ve yukarı doğru hareket edin. Durulama esnasında ise yukarıdan başlayarak aşağıya doğru çalışın.

### Yağ ölçüm çubuğu (GHP 5-13 C) ve yağ kapağı (GHP 8-15 XD)

Yüksek basınçlı temizleyici, taşıma için bir yağ kapağı ve çalışma sırasında bir yağ çubuğu (GHP 5-13 C) veya yağ kapağı (GHP 8-15 XD) ile birlikte verilir.

### Alternatif su kaynaklarında kullanma

Bu yüksek basınçlı temizleyici kendinden emişlidir ve kaplardan veya doğal kaynaklardan su emilmesine olanak sağlar. Bosch filtrenin su girişine temiz olarak takılması ve sadece temiz suyun emilmesi ÖNEMLİDİR.

### Açık tanklar/kaplar ve doğal su kaynakları

Otomatik emme aksesuarını kontrol edin. (Bakınız: Resim Q - F 016 800 335)

Yüksek basınçlı temizleyici bu aksesuarla suyu su seviyesinin 0,5 m üstüne emebilir. Bu işlem yaklaşık 15 saniye sürebilir.

Havayı tahliye etmek için 3 m uzunluğundaki hortumu tam olarak su içine daldırın. 3 m uzunluğundaki emme hortumunu yüksek basınçlı temizleyiciye bağlayın ve emme süzgecinin su altında kaldığından emin olun.

Püskürtme tabancası çıkarılmış durumdaki yüksek basınçlı temizleyiciyi, su yüksek basınç hortumundan düzenli biçimde akıncaya kadar çalıştırın. Eğer 25 saniye içinde hortumdan su çıkmazsa, cihazı kapatın ve bütün bağlantıları kontrol edin. Hortumdan su çıkınca yüksek basınçlı temizleyiciyi kapatın ve çalışmak üzere püskürtme tabancasını ve püskürtme ucunu takın.

Hortumun ve kuplajın iyi kalitede olması, sızdırmaz olması ve contaların hasarsız ve doğru takılması önemlidir. Sızdırma yapan bağlantılar emme işlemini önleyebilir.

### Boşaltma vanalı su kapları

Yüksek basınçlı temizleyici uygun boşaltma vanalı bir tanka bağlanacaksa, önce su hortumunu (teslimat kapsamında değildir) vanaya bağlanmalıdır. Hortumdaki bütün havayı

tahliye etmek için vanayı açın ve daha sonra hortumu yüksek basınçlı temizleyiciye takın.

## Hata arama

Hata göstergesi	Olası neden	Giderilme yöntemi
Motor çalışmıyor	Fiş takılı değil	Fişi takın
	Priz arızalı	Başka bir priz kullanın
	Koruyucu şalter etkin/sigorta yanmış durumda	Koruyucu şalteri geri alın veya sigortayı değiştirin veya daha yüksek amperli bir akım şebekesine geçin
	Uzatma kablosunda hasar var	Uzatma kablosu olmadan çalışmayı deneyin
	Motor koruma sistemi devreye girmiş durumda	Motoru 15 dakika soğumaya bırakın
Motor stop ediyor	Donma	Pompanın, su hortumunun veya aksesuarın çözülmesini bekleyin
	Koruyucu şalter etkin/sigorta yanmış durumda	Koruyucu şalteri geri alın veya sigortayı değiştirin veya daha yüksek amperli bir akım şebekesine geçin
	Şebeke gerilimi doğru değil	Şebeke gerilimini kontrol edin, gerilim aletin tip etiketindeki gerilime uymalıdır
Koruyucu şalter etkin	Motor koruma sistemi devreye girmiş durumda	Motoru 15 dakika soğumaya bırakın
	Koruyucu şalter çok zayıf	Daha yüksek akım tüketimli bir şebekeye geçin
Motor çalışıyor fakat basınç yok	Meme kısmen tıkalı	Nozulu birlikte verilen pim ile temizleyin
Motor gürültüsü var fakat fonksiyon yok	Şebeke gerilimi yetersiz	Akım şebekesindeki gerilimin tip etiketindeki gerilimle aynı olup olmadığını kontrol edin
	Bir uzatma kablosu kullanılması nedeniyle çok düşük gerilim	Uzatma kablosunun uygun olup olmadığını kontrol edin
	Alet uzun süre kullanım dışı kalmış	Yetkili Bosch Müşteri Servisine başvurun
	Otomatik kapanma fonksiyonunda sorunlar	Yetkili Bosch Müşteri Servisine başvurun
Darbeli (pulsu) basınç	Su hortumunda veya pompada hava var	Düzenli bir çalışma basıncı oluşuncaya kadar yüksek basınçlı temizleyiciyi püskürtme tabancası ve su musluğu açık durumda ve meme de düşük basınca ayarlı iken çalıştırın
	Su ikmalinde hata var	Su bağlantısının teknik veriler bölümünde belirtilen verilere uygun olup olmadığını kontrol edin. Kullanılabilecek en küçük su hortumu 1/2" veya Ø 13 mm'dir
	Su filtresi tıkalı	Su filtresini temizleyin
	Su hortumu ezilmiş veya kırılmış	Su hortumunu düz hale getirin
	Yüksek basınç hortumu çok uzun	Yüksek basınç hortumu uzatmasını alın, maksimum su hortumu uzunluğu 7 m
Basınç düzenli fakat çok düşük Not: Belirli aksesuar düşük basınca neden olur	Meme aşınmış durumda	Nozulu değiştirin
	Start-/Stop valfi yıpranmış durumda	Tetiğe 5 kez hızla ve arka arkaya basın
Motor çalışıyor, fakat basınç sınırlı veya çalışma basıncı yok	Su bağlı değil	Suyu bağlayın
	Filtre tıkalı	Filtrenin temizlenmesi
	Meme tıkalı	Ucu temizleyin

Hata göstergesi	Olası neden	Giderilme yöntemi
Yüksek basınçlı temizleyici kendiliğinden çalışıyor	Pompa veya püskürtme tabancasında sızma var	En Yakın Yetkili Bosch Müşteri Servisine başvurun
Aletin sızdırmazlığında hata var	Pompanın sızdırmazlığında hata var	En Yakın Yetkili Bosch Müşteri Servisine başvurun
Temizlik maddesi dağıtılmaz	Yüksek basınç ayarına ayarlanabilir meme	Memeyi düşük basınç ayarına getirin
	Deterjan çok kıvamlı	Su ile inceltin
	Deterjan devresinde birikintiler veya tıkanma	Temiz su ile durulayın ve tıkanıklıkları giderin. Sorun devam ederse, Bosch Müşteri Servisine başvurun.

## Bakım ve servis

- Cihaz üzerinde yapılacak bütün çalışmalardan önce su bağlantısını kesin.
- Her türlü temizlik ve bakım işlerinden ve aksesuar değiştirmeden önce aleti kapatın. Alet şebeke gerilimi ile çalışıyorsa fişi prizden çekin.
- Bakım ve onarım işleri sadece yetkili Bosch servisleri tarafından yapılmalıdır.

Açıklama: Aleti uzun süre ve güvenilir biçimde kullanabilmek için aşağıdaki bakım işlemlerini düzenli aralıklarla tekrarlayın.

Bağlantılarda gevşeme olup olmadığını, aletin parçalarında aşınma veya hasar olup olmadığını düzenli aralıklarla kontrol edin.

Kapak ve koruyucu donanımların hasarsız olup olmadıklarını, doğru olarak takılıp takılmadıklarını kontrol edin. Bahçe aletini kullanmaya başlamadan önce gerekli görülebilecek bakım ve onarım işlerini gerçekleştirin. Şebeke kablosunu değiştirirken güvenlik risklerinden kaçınmak için, bu işlem yalnızca **Bosch** veya yetkili bir **Bosch** servis merkezi tarafından gerçekleştirilmelidir.

Ürünün her 200 çalışma saatinde bir yetkili Bosch Servis Merkezi tarafından bakımının yapılmasını öneririz.

Filtreleri her hafta düzenli olarak temizleyin. Sirke yardımı ile kireçlenmeler hızla giderilebilir. Bu işlem için filtreleri 30 dakika sirke içine yatırın. (Bakınız resimler **11** ve **12**).

Memeyi temizleyin.

## Kullanımdan sonra/saklama

Hortumu su vanasından çıkarın.

Ucu püskürtme tabancasından çıkarın.

Püskürtme tabancasını aşağı doğrultun ve yüksek basınçlı temizleyici çalıştırın.

Tetiğe basın ve bütün sistemi boşaltın.

Cihazı kapatın, elektrik fişini çekin ve cihazı saklamak için düzgün bir biçimde kaldırın.

**UYARI:** Yüksek basınçlı temizleyiciyi 25 saniyeden daha uzun süre kuru olarak çalıştırmayın.

Yüksek basınçlı temizleyiciyi kuru bir yerde saklayın.

**UYARI:** Donma sonucu ortaya çıkan hasarlar garanti kapsamında değildir. Yüksek basınçlı temizleyici içinde kalan su 0 °C altındaki sıcaklıklarda donar ve pompanın hasar

görmesine neden olur. Sıcaklığın 4 °C altında olan bölgelerde yüksek basınçlı temizleyici soğuk mevsimlerde korunmak üzere son kullanımdan sonra boşaltılmalıdır.

## Çevre koruma

Çevreye zararlı kimyasal maddeler toprağa, temel suyuna, göletlere, nehirlere ve benzeri su kaynaklarına ulaşmamalıdır.

Temizlik maddesi (deterjan) kullanırken ambalaj üzerindeki verilere ve öngörülen yoğunluğa tam olarak uyun.

Motorlu araçları temizlerken yerel yönetmelik hükümlerine uyun: Püskürtülmüş suyun yeraltı suyuna karışması önlenmelidir. Atıkların bertaraf edilmesi yerine ham maddelerin geri dönüştürülmesi.

## Müşteri servisi ve uygulama danışmanlığı

Müşteri servisleri ürününüzün onarım ve bakımı ile yedek parçalarına ait sorularınızı yanıtladılır. Tehlike işaretlerini ve yedek parçalara ait bilgileri şu sayfada da bulabilirsiniz:

**www.bosch-pt.com**

Bosch uygulama danışma ekibi ürünlerimiz ve aksesuarları hakkındaki sorularınızda sizlere memnuniyetle yardımcı olur.

Bütün başvuru ve yedek parça siparişlerinizde ürünün tip etiketi üzerindeki 10 haneli malzeme numarasını mutlaka belirtin.

## Türkiye

Marmara Elektrikli El Aletleri Servis Hizmetleri Sanayi ve Ticaret Ltd. Şti.

Tersane cd. Zencefil Sok.No:6 Karaköy

Beyoğlu / İstanbul

Tel.: +90 212 2974320

Fax: +90 212 2507200

E-mail: info@marmarabps.com

Bağrıaçıklar Oto Elektrik

Motorlu Sanayi Çarşısı Doğruer Sk. No:9

Selçuklu / Konya

Tel.: +90 332 2354576

Tel.: +90 332 2331952

Fax: +90 332 2363492

E-mail: bagriaciklarotelektrik@gmail.com

Akgül Motor Bobinaj San. Ve Tic. Ltd. Şti  
Alaaddinbey Mahallesi 637. Sokak No:48/C  
Nilüfer / Bursa

Tel.: +90 224 443 54 24

Fax: +90 224 271 00 86

E-mail: info@akgulbobinaj.com

Ankaralı Elektrik

Eski Sanayi Bölgesi 3. Cad. No: 43

Kocasinan / KAYSERİ

Tel.: +90 352 3364216

Tel.: +90 352 3206241

Fax: +90 352 3206242

E-mail: gunay@ankarali.com.tr

Asal Bobinaj

Eski Sanayi Sitesi Barbaros Cad. No: 24/C

Canik / Samsun

Tel.: +90 362 2289090

Fax: +90 362 2289090

E-mail: bpsasalbobinaj@hotmail.com

Aygem Elektrik Makine Sanayi ve Tic. Ltd. Şti.

10021 Sok. No: 11 AOSB

Çiğli / İzmir

Tel.: +90 232 3768074

Fax: +90 232 3768075

E-mail: boschservis@aygem.com.tr

Bakırçioğlu Elektrik Makine Hırdavat İnşaat Nakliyat Sanayi  
ve Ticaret Ltd. Şti.

Karaağaç Mah. Sümerbank Cad. No:18/4

Merkez / Erzincan

Tel.: +90 446 2230959

Fax: +90 446 2240132

E-mail: bilgi@korfezelektrik.com.tr

Bosch Sanayi ve Ticaret A.Ş.

Elektrikli El Aletleri

Aydınlevler Mah. İnönü Cad. No: 20

Küçükyalı Ofis Park A Blok

34854 Maltepe-İstanbul

Tel.: 444 80 10

Fax: +90 216 432 00 82

E-mail: iletisim@bosch.com.tr

www.bosch.com.tr

Bulsan Elektrik

İstanbul Cad. Devrez Sok. İstanbul Çarşısı

No: 48/29 İskitler

Ulus / Ankara

Tel.: +90 312 3415142

Tel.: +90 312 3410302

Fax: +90 312 3410203

E-mail: bulsanbobinaj@gmail.com

Çözüm Bobinaj

Küsget San.Sit.A Blok 11Nolu Cd.No:49/A

Şehitkamil/Gaziantep

Tel.: +90 342 2351507

Fax: +90 342 2351508

E-mail: cozumbobinaj2@hotmail.com

Onarım Bobinaj

Raif Paşa Caddesi Çay Mahallesi No:67

İskenderun / HATAY

Tel.: +90 326 613 75 46

E-mail: onarim\_bobinaj31@myynet.com

Faz Makine Bobinaj

Cumhuriyet Mah. Sanayi Sitesi Motor

İşleri Bölümü 663 Sk. No:18

Murat Paşa / Antalya

Tel.: +90 242 3465876

Tel.: +90 242 3462885

Fax: +90 242 3341980

E-mail: info@fazmakina.com.tr

Günşah Otomotiv Elektrik Endüstriyel Yapı Malzemeleri San  
ve Tic. Ltd. Şti

Beylikdüzü Sanayi Sit. No: 210

Beylikdüzü / İstanbul

Tel.: +90 212 8720066

Fax: +90 212 8724111

E-mail: gunsaelektrik@ttmail.com

Sezmen Bobinaj Elektrikli El Aletleri İmalatı San ve Tic. Ltd.  
Şti.

Ege İş Merkezi 1201/4 Sok. No: 4/B

Yenişehir / İzmir

Tel.: +90 232 4571465

Tel.: +90 232 4584480

Fax: +90 232 4573719

E-mail: info@sezmenbobinaj.com.tr

Üstündağ Bobinaj ve Soğutma Sanayi

Nusretiye Mah. Boyacılar Aralığı No: 9

Çorlu / Tekirdağ

Tel.: +90 282 6512884

Fax: +90 282 6521966

E-mail: info@ustundagsogutma.com

İŞIKLAR ELEKTRİK BOBİNAJ

Karasoku Mahallesi 28028. Sokak No:20/A

Merkez / ADANA

Tel.: +90 322 359 97 10 - 352 13 79

Fax: +90 322 359 13 23

E-mail: isiklar@isiklarelektrik.com

## Diğer servis adreslerini şurada bulabilirsiniz:

www.bosch-pt.com/serviceaddresses

## Tasfiye

Ürünler, aksesuar ve ambalaj malzemesi çevre dostu bir biçimde tasfiye edilmek üzere geri dönüşüm merkezine yollanmak zorundadır.



Ürünleri evsel çöplerin içine atmayın!

## Sadece AB ülkeleri için:

Eski elektrikli el aletleri ve elektronik aletlere ilişkin 2012/19/EU sayılı Avrupa Birliği yönetmeliği ve bunların tek tek ülkelerin hukuklarına uyarlanması uyarınca, kullanımı ömrünü tamamlamış elektrikli el aletleri ayrı ayrı toplanmak ve çevre dostu bir yöntemle tasfiye edilmek üzere yeniden kazanım merkezlerine gönderilmek zorundadır.

Atık elektrikli ve elektronik ekipmanlar uygun şekilde imha edilmezse olası tehlikeli maddelerin varlığı nedeniyle çevre ve insan sağlığı üzerinde zararlı etkileri olabilir.

## Polski

### Wskazówki bezpieczeństwa

**OSTRZEŻENIE!** Należy przeczytać wszystkie wskazówki bezpieczeństwa oraz instrukcje. Zaniedbania w przestrzeganiu wskazówek bezpieczeństwa, instrukcji i zaleceń mogą doprowadzić do porażenia prądem elektrycznym, pożaru i/lub poważnych obrażeń ciała.

#### Opis symboli obrazkowych



Ogólna wskazówka ostrzegająca przed potencjalnym zagrożeniem.



Nigdy nie kierować strumienia wody na ludzi, zwierzęta, urządzenie lub jego elementy elektryczne.

Uwaga: Strumień cieczy o wysokim ciśnieniu może być niebezpieczny, jeżeli stosuje się go w sposób niezgodny z przeznaczeniem.



Zgodnie z obowiązującymi przepisami urządzenie wolno podłączać do sieci wodociągowej tylko przy równoczesnym zastosowaniu izolatora przepływu zwrotnego. Zaleca się zastosowanie izolatora przepływu zwrotnego zgodnego z normą europejską IEC 61770, typu BA.

Woda, która przepłynęła przez izolator przepływu zwrotnego, utraciła właściwości wody pitnej.



#### GHP 5-13 C

Sieć zasilająca powinna być zabezpieczona wyłącznikiem ochronnym  $\geq 16$  A o charakterystyce co najmniej typu C.

#### Wartość poboru mocy

##### GHP 5-13 C

3 600 J10 0..



Produkty przystosowane są do pracy ze źródłami zasilania o parametrach przyłączeniowych  $\geq 100$  A na fazę i napięciu znamionowym wynoszącym 230 V.

#### Impedancja źródła zasilania

Wartości impedancji sieci są podane w danych technicznych.

### Wskazówki dotyczące bezpieczeństwa pracy przy użyciu myjek wysokociśnieniowych



Należy przeczytać wszystkie wskazówki bezpieczeństwa oraz instrukcje. Zaniedbania w przestrzeganiu wskazówek bezpieczeństwa, instrukcji i zaleceń mogą doprowadzić do porażenia prądem elektrycznym, pożaru i/lub poważnych obrażeń ciała.

Przymocowane do urządzenia tablicze ostrzegawcze i informacyjne zawierają ważne wskazówki dla bezpiecznej eksploatacji urządzenia.

Oprócz wskazówek, znajdujących się w instrukcji obsługi, należy przestrzegać ogólnych zasad bezpieczeństwa pracy oraz przepisów dotyczących zapobiegania nieszczęśliwym wypadkom.

#### Zasilanie

- ▶ Napięcie źródła prądu musi zgadzać się z danymi na tabliczce znamionowej produktu.
- ▶ Zaleca się podłączanie produktu wyłącznie do gniazda zabezpieczonego w wyłącznik różnicowo-prądowy z prądem wyzwalającym równym 30 mA.



#### GHP 5-13 C

Sieć zasilająca powinna być zabezpieczona wyłącznikiem ochronnym  $\geq 16$  A o charakterystyce co najmniej typu C.

- ▶ Podłączenia do sieci elektrycznej musi dokonać wykwalifikowany elektryk, z zastosowaniem normy europejskiej IEC 60364-1.
- ▶ Jeżeli przewód przyłączeniowy lub wtyczka sieciowa są uszkodzone, naprawę należy zlecić autoryzowanemu serwisowi elektronarzędzi firmy Bosch.
- ▶ W przypadku pozostawienia urządzenia bez nadzoru – nawet na krótki okres czasu – należy wyjąć wtyczkę z gniazda sieciowego.
- ▶ Nigdy nie dotykać wtyczki zasilania mokrymi rękami.
- ▶ Podczas pracy urządzenia nie należy wyciągać wtyczki z gniazdka.
- ▶ Nie wolno najeżdżać na przewód sieciowy lub na przedłużacz, zginać go lub szarpać, gdyż mogłoby to spowodować jego uszkodzenie. Chronić przewód przed działaniem wysokiej temperatury, olejem/smarami oraz ostrymi krawędziami.
- ▶ Nie wolno korzystać z urządzenia, jeśli któryś przewód przyłączeniowy lub ważne części urządzenia, takie jak wąż wysokociśnieniowy, pistolet natryskowy lub urządzenie zabezpieczające są uszkodzone.



Uwaga: Przedłużacze niezgodne z przepisami mogą stanowić zagrożenie. Stosując przedłużacz, należy upewnić się, że wtyczka i łącznik wtykowy mają wodoszczelną budowę i nadają się do prac na zewnątrz.

Zastosowany przedłużacz powinien mieć następujące parametry:

- 2,5 mm<sup>2</sup>, maks. długość 25 m
- ▶ Wskazówka: Zastosowany przedłużacz musi być uziemiony zgodnie z obowiązującymi przepisami, a jego wtyczka połączona z gniazdem sieciowym zaopatrzonym w przewód uziemiający.
- ▶ Wszystkie przyłącza (wtyki i gniazda) muszą być suche i nie powinny leżeć na podłożu.
- ▶ Nie wolno stosować myjek wysokociśnieniowych w pobliżu osób postronnych, które nie noszą indywidualnego wyposażenia ochronnego.

- ▶ Należy nosić indywidualne wyposażenie ochronne, takie jak okulary ochronne, maskę przeciwpyłową itp. w celu ochrony przed odbitą strugą wody, cząstkami oraz/lub aerozolami. Należy uważać, aby nie wdychać mgły aerozolowej podczas zasysania wody z zewnętrznego źródła, gdyż woda ta może zawierać substancje chorobotwórcze.

### Podłączenie wody

- ▶ Przestrzegać wszystkich przepisów przedsiębiorstwa dostarczającego wodę.
- ▶ Wszystkie węże połączeniowe muszą mieć odpowiednio uszczelnione złączki.
- ▶ Należy stosować wyłącznie węże wzmocnione o średnicy wynoszącej 12,7 mm (1/2").
- ▶ Nie wolno podłączać urządzenia do źródła zaopatrzenia w wodę pitną bez zaworu zwrotnego. Woda, która przepłynęła przez zawór zwrotny nie nadaje się do picia.
- ▶ Wąż wysokociśnieniowy nie może być uszkodzony (niebezpieczeństwo wybuchu). Uszkodzony wąż wysokociśnieniowy musi być natychmiast wymieniony. Należy stosować wyłącznie węże i złączki zalecane przez producenta.
- ▶ Węże wysokociśnieniowe, armatury i złączki są ważnymi elementami stanowiącymi o bezpieczeństwie urządzenia. Należy stosować wyłącznie węże, armatury i złączki zalecane przez producenta.
- ▶ Do przyłącza wody wolno podłączać wyłącznie czystą lub przefiltrowaną wodę.

### Zastosowanie

- ▶ Podczas pracy myjek wysokociśnieniowych mogą tworzyć się lotne cząsteczki wodne (aerozole). Wdychanie aerozoli jest szkodliwe dla zdrowia.
- ▶ Osłonięcie dyszy może zmniejszyć działanie aerozoli. Jeżeli okaże się to konieczne należy podczas pracy nosić odpowiednią odzież ochronną (PSA) chroniącą przed rozbryzgami wody, na przykład okulary ochronne, maskę przeciwpyłową itp., aby uzyskać ochronę przed rozbryzgami wody, drobnymi cząstkami lub aerozolami, które mogą zostać odbite od różnych przedmiotów.
- ▶ Pod wpływem wysokiego ciśnienia może dojść do odbicia obiektów. W razie potrzeby należy nosić podczas pracy odpowiednie osobiste wyposażenie ochronne, na przykład okulary ochronne.
- ▶ Przed rozpoczęciem pracy należy skontrolować stan techniczny urządzenia i jego osprzętu, a także sprawdzić je pod względem bezpieczeństwa pracy. Jeżeli urządzenie nie znajduje się w technicznie nienagannym stanie, nie może być dopuszczone do eksploatacji.
- ▶ Stosuj produkt wyłącznie w pozycjach roboczych przedstawionych na ilustracjach **M1** lub **N2**.
- ▶ Wszelkie elementy przewodzące prąd muszą mieć zabezpieczenie przed rozbryzgami wody.
- ▶ Strumień wody, wychodzący z dyszy powoduje odrzut pistoletu natryskowego. Pistolet natryskowy należy dlatego trzymać zawsze mocno oburącz.

- ▶ Nie wolno kierować strumienia wody na myjkę wysokociśnieniową.
- ▶ Nie wolno kierować strumienia wody na siebie, ani na inne osoby w celu czyszczenia ubrania lub obuwia.
- ▶ Podczas pracy nie wolno blokować spustu pistoletowego ani czasowo ani na stałe w pozycji „ON” (włączone).
- ▶ Podczas dłuższej trwającej pracy części metalowe mogą się rozgrzać. W razie konieczności należy nosić rękawice ochronne.
- ▶ Nie eksploatować myjki wysokociśnieniowej w niesprzyjających warunkach atmosferycznych i w razie zagrożenia burzą.
- ▶ W przypadku stosowania urządzenia w obszarach ryzyka (np. na stacjach benzynowych), należy przestrzegać odpowiednich przepisów bezpieczeństwa. Eksploatacja w miejscach potencjalnie zagrożonych wybuchem jest zabroniona.
- ▶ Nie kierować strumienia na powierzchnie zawierające azbest lub inne szkodliwe dla zdrowia substancje.
- ▶ Opony kół oraz ich zawory należy myć z odległości co najmniej 30 cm, aby uniknąć uszkodzeń spowodowanych strumieniem wody pod ciśnieniem. Pierwszą oznaką takiego uszkodzenia może być zmiana koloru opony. Uszkodzone opony/zawory stanowią zagrożenie dla życia.
- ▶ Niedopuszczalne jest zasysanie płynów na bazie rozpuszczalników, nierozcieńczonych kwasów, acetonu lub rozpuszczalników włącznie z benzyną, rozcieńczalnikami i olejem opałowym, ponieważ pary te są skrajnie łatwopalne, wybuchowe i toksyczne.

### Odpowietrzanie myjki wysokociśnieniowej i węży

**Wskazówka:** Po każdym podłączeniu myjki wysokociśnieniowej do źródła wody należy ją odpowietrzyć, postępując w następujący sposób:

Wyłącznik sieciowy pozostawić w pozycji WYŁ. (0).

Zdjąć lancę z pistoletu natryskowego.

- Naciśnięcie spustu spowoduje słyszalne wystąpienie wody i powietrza z pistoletu natryskowego. Przytrzymać wciśnięty spust tak długo, aż z pistoletu znacznie wydobywać się równomierny strumień wody. Zwolnić spust.
- Zamontować lancę.
- Włączyć wyłącznik sieciowy myjki wysokociśnieniowej.
- Uruchomić blokadę włącznika, a następnie spust pistoletu natryskowego.

### Obsługa urządzenia

- ▶ Użytkownik powinien stosować produkt jedynie zgodnie z przeznaczeniem. Należy brać pod uwagę lokalne przepisy i warunki panujące w miejscu pracy. Podczas pracy należy uważać na przebywające w pobliżu osoby postronne, w szczególności dzieci.
- ▶ Urządzenie może być obsługiwane tylko przez upoważnione osoby, które zostały uprzednio przeszkolone lub wykazały się znajomością zasad jego obsługi. Obsługa przez dzieci oraz osoby nieletnie jest zabroniona.



- ▶ Nie wolno w żadnym wypadku zezwolić na użytkowanie niniejszego produktu dzieciom, osobom ograniczonym fizycznie, czuciowo lub umysłowo, a także udostępnić je osobom z niewystarczającym doświadczeniem i/lub niedostateczną wiedzą, jak również/lub osobom, które nie zapoznały się z niniejszymi zaleceniami. Należy zasięgnąć informacji, czy w danym kraju istnieją przepisy, ograniczające wiek użytkownika.
- ▶ Dzieci powinny znajdować się pod nadzorem, a produkt zabezpieczony w taki sposób, żeby nie mógł służyć do zabawy.
- ▶ Nie wolno pozostawiać włączonego urządzenia bez nadzoru.
- ▶ Siła strumienia wody, który wydostaje się z dyszy wysokociśnieniowej, powoduje odrzut pistoletu. Dlatego też należy pistolet i lancę trzymać oburącz.
- ▶ Nie wolno w żadnym wypadku stosować dyszy rotacyjnej ani strumienia punktowego do czyszczenia pojazdów samochodowych.

### Transport







- ▶ Przed transportem urządzenie należy wyłączyć i zabezpieczyć.

### Osprzęt oraz części zamienne

- ▶ Należy stosować wyłącznie osprzęt i części zamienne zalecane przez producenta. Tylko oryginalne akcesoria i części zamienne gwarantują bezawaryjną i bezpieczną pracę urządzenia.

### Symbole

Następujące symbole mają istotne znaczenie podczas czytania i zrozumienia instrukcji eksploatacji. Należy zapamiętać te symbole i ich znaczenia. Właściwa interpretacja symboli ułatwi lepsze i bezpieczniejsze użytkowanie produktu.

Symbol	Znaczenie
	Kierunek ruchu
	Kierunek reakcji
	Masa
	Włącz
	Wył.
Lo	Niskie ciśnienie
Hi	Wysokie ciśnienie
	Osprzęt

## Opis urządzenia i jego zastosowania



**Należy przeczytać wszystkie wskazówki bezpieczeństwa oraz instrukcje.** Zaniedbania w przestrzeganiu wskazówek bezpieczeństwa, instrukcji i zaleceń mogą stać się przyczyną porażenia prądem elektrycznym, pożaru i/lub poważnych obrażeń ciała.

Proszę zwrócić uwagę na rysunki zamieszczone na początku instrukcji obsługi.

### Użycie zgodne z przeznaczeniem

Produkt jest przeznaczony do zwiększonych wymagań w eksploatacji rzemieślniczej i zarobkowej pod warunkiem stosowania odpowiednich elementów wyposażenia dodatkowego i środków czyszczących.

Użytkowanie zgodne z przeznaczeniem dotyczy temperatury otoczenia leżącej między 0 °C a 40 °C.

### Przedstawione komponenty (zob. rys. A1–A2)

- (1) Spust
- (2) Blokada spustu (wył.)
- (3) Pistolet natryskowy
- (4) Połączenie śrubowe lancy natryskowej
- (5) Lanca natryskowa wykonana ze stali szlachetnej
- (6) Dysza
- (7) Przyłącze węża wysokociśnieniowego (pistolet natryskowy)
- (8) Rękojeść
- (9) Uchwyt na przewód sieciowy
- (10) Miarka poziomu oleju (GHP 5-13 C)  
Korek oleju (GHP 8-15 XD)
- (11) Regulacja ciśnienia
- (12) Króciec przyłączeniowy węża wysokociśnieniowego (GHP 5-13 C)
- (13) Podłączenie wody
- (14) Manometr
- (15) Wyłącznik sieciowy
- (16) Wąż wysokociśnieniowy
- (17) Koła transportowe (GHP 8-15 XD)
- (18) Śruba dozowania środka czyszczącego (GHP 8-15 XD)
- (19) Zbiornik płynu myjącego (GHP 8-15 XD)
- (20) Gumowana stopka
- (21) Uchwyt lanc natryskowych, dolny (GHP 8-15 XD)
- (22) Schowek
- (23) Korba bębna węża (GHP 8-15 XD)

- (24) Bęben węża  
(GHP 8-15 XD)
- (25) Dodatkowy uchwyt transportowy  
(GHP 8-15 XD)
- (26) Uchwyt lanc natryskowych, górny  
(GHP 8-15 XD)

- (27) Wąż ssący środka czyszczącego  
(GHP 5-13 C)

**Przedstawiony na rysunkach lub opisany osprzęt nie wchodzi w skład wyposażenia standardowego. Kompletny asortyment osprzętu można znaleźć w naszym katalogu osprzętu.**

Numeracja przedstawionych graficznie komponentów odnosi się do rysunku produktu na stronach graficznych.

## Dane techniczne

Myjka wysokociśnieniowa		GHP 5-13 C	GHP 8-15 XD
Numer katalogowy		<b>3 600 J10 0..</b>	<b>3 600 J10 3..</b>
Moc nominalna	kW	2,3	4,0
Temperatura dopływu maks.	°C	50	50
Ilość wody dopływającej min.	l/min	8,3	12,6
Ciśnienie nominalne	MPa	13	15
Maksymalne ciśnienie robocze	MPa	14	16
Przepływ	l/h	450	750
Maksymalne ciśnienie na wejściu	MPa	1	1
Siła odrzutu lancy przy maksymalnym ciśnieniu	N	22,11	33,24
Izolacja silnika		Klasa F	Klasa F
Stopień ochrony silnika		IPX5	IPX5
Zbiornik na środek czyszczący		-	l
Funkcja AutoStop		●	●
Impedancja źródła zasilania	Ω	0,358	-
Masa zgodnie z procedurą EPTA 01:2014	kg	20,0	46,9
Klasa ochrony		/I	/I
Numer seryjny		Zob. numer seryjny (tabliczka znamionowa) na myjce	

Dane aktualne są dla napięcia znamionowego [U] 240 V. Przy napięciach odbiegających od powyższego i w przypadku modeli specyficznych dla danego kraju dane te mogą się różnić.

Podczas włączania urządzenia dochodzi do krótkotrwałych spadków napięcia. W przypadku niekorzystnych warunków sieciowych może dojść co zakłóceń pracy innych urządzeń. W przypadku impedancji źródła zasilania mniejszej niż podane powyżej wartości, nie należy spodziewać się żadnych zakłóceń. W razie jakichkolwiek wątpliwości należy zwrócić się do swojego dostawcy energii elektrycznej.

## Informacja na temat hałasu i wibracji

		3 600 J10 0..	3 600 J10 3..
Wartości emisji hałasu zostały określone zgodnie z normą <b>EN 60335-2-79</b>			
Określony wg skali A poziom hałasu emitowanego przez urządzenie wynosi standardowo:			
- Poziom ciśnienia akustycznego	dB(A)	<b>81,8</b>	<b>85,5</b>
- Błąd pomiaru K	dB	<b>=3,0</b>	<b>=3,0</b>
<b>Stosować środki ochrony słuchu!</b>			
Wartości łączne drgań ah (suma wektorowa z trzech kierunków) i niepewność pomiaru K oznaczone zgodnie z normą <b>EN 60335-2-79</b>			
- Wartość emisji drgań a <sub>h</sub>	m/s <sup>2</sup>	<b>=3,12</b>	<b>=4,91</b>
- Błąd pomiaru K	m/s <sup>2</sup>	<b>=1,5</b>	<b>=1,5</b>

## Montaż i praca

Widok/cel czynności	Rysunek	Strona
Przedstawione komponenty (GHP 5-13 C)	A1	3
Przedstawione komponenty (GHP 8-15 XD)	A2	4
Zakres dostawy (GHP 5-13 C, GHP 8-15 XD)	B	5
Montaż uchwyty (GHP 8-15 XD)	C	6
Montaż węża (GHP 8-15 XD)	D	6
Montaż bagnetu oleju w celu zapewnienia odpowietrzenia (GHP 5-13 C)	E1	7
Montaż pokryw oleju w celu zapewnienia odpowietrzenia (GHP 8-15 XD)	E2	7
Napełnianie zbiornika środka czyszczącego (GHP 8-15 XD)	F	8
Podłączanie zbiornika środka czyszczącego (GHP 5-13 C)	G	8
Przyłącze wody (GHP 5-13 C, GHP 8-15 XD)	H1 – H2	9
Czyszczenie filtra (GHP 5-13 C, GHP 8-15 XD)	I1 – I2	10
Podłączanie węża wysokociśnieniowego i lancy do pistoletu natryskowego (GHP 5-13 C, GHP 8-15 XD)	J1 – J2	11
Ustawianie ciśnienia wody (GHP 5-13 C, GHP 8-15 XD)	K1 – K2	12
Ustawianie ciśnienia strumienia wody	L	13
Włączanie/wyłączanie (GHP 5-13 C)	M1 – M2	14
Włączanie/wyłączanie (GHP 8-15 XD)	N1 – N2	15
Czyszczenie dyszy	O	16
Wskazówka robocza (GHP 5-13 C)	P	16
Osprzęt	Q	17

## Wskazówki robocze

### Wskazówki dotyczące stosowania środków czyszczących

- ▶ Stosować wyłącznie środki czyszczące przystosowane do myjek wysokociśnieniowych.

- ▶ Stosowanie środków czyszczących bez ich rozcieńczenia jest zabronione. Produkty te są bezpieczne, jeśli nie zawierają kwasów, zasad ani substancji szkodliwych dla środowiska. Preparaty czyszczące zaleca się przechowywać w miejscu niedostępnym dla dzieci. W razie kontaktu z oczami natychmiast dokładnie przepłukać je dużą ilością wody. W przypadku spożycia niezwłocznie skontaktować się z lekarzem.

W celu zastosowania środka czyszczącego:

- **GHP 5-13 C:** Wyciągnąć wąż ssący, umieszczony z tyłu urządzenia i włożyć go do butelki ze środkiem czyszczącym (nie wchodzi w skład dostawy urządzenia).
- **GHP 8-15 XD:** Napełnij zbiornik środka czyszczącego (nie należy do zakresu dostawy).
- Wypchnij dyszę (= niskie ciśnienie).
- Nacisnąć spust. Po krótkim czasie z dyszy wystąpi piana.
- **GHP 8-15 XD:** Ustawić ilość środka czyszczącego z pomocą śruby dozującej na zbiorniku środka czyszczącego.
- Ustawić strumień wody przekręcając odpowiednio dyszę.

Ze względu na ochronę środowiska naturalnego zalecamy oszczędne stosowanie środków czyszczących. Uwzględnij umieszczone na etykiecie środka czyszczącego zalecenia dotyczące jego rozcieńczenia.

### Zalecana metoda czyszczenia

1 etap: Zamocować dyszę o płaskim strumieniu i usunąć większe zanieczyszczenia.

2 etap: Ustaw tryb niskiego ciśnienia dyszy w celu rozprzodzenia środka czyszczącego.

3 etap: Splukać rozpuszczony brud i środek myjący przy użyciu dyszy o płaskim strumieniu.

Wskazówka: Przy czyszczeniu pionowych powierzchni należy rozpocząć nakładanie środka czyszczącego od dołu i stopniowo przesuwać się ku górze. Splukiwać od góry do dołu.

### Bagnet oleju (GHP 5-13 C) i korek oleju (GHP 8-15 XD)

Myjka wysokociśnieniowa jest do transportu wyposażona w zaślepkę oleju, do pracy zastosować bagnet pomiarowy (GHP 5-13 C) albo korek oleju (GHP 8-15 XD).

### Korzystanie z alternatywnych miejsc poboru wody

Niniejsza myjka wysokociśnieniowa jest samozasysająca i umożliwia czerpanie wody ze zbiorników lub naturalnych źródeł wody. Jest bardzo WAŻNE, aby filtr Bosch mocowany przy wlocie wody był czysty, a także aby zasysana woda była czysta.

### Otwarte zbiorniki/pojemniki i naturalne zasoby wodne

Zastosuj elementy instalacji ssącej. (patrz rys. Q - F 016 800 335)

Za pomocą tych akcesoriów myjka wysokociśnieniowa jest w stanie zasysać wodę na 0,5 m nad poziomem wody. Czynność ta może trwać ok. 15 sekund.

Całkowicie zanurzyć w wodzie wąż o długości 3 m, aby wypuścić z niego powietrze. Podłączyć wąż o długości 3 m do myjki wysokociśnieniowej i upewnić się, że sito leży poniżej poziomu wody.

Zdjąć pistolet natryskowy i uruchomić myjkę na tak długo, aż woda zacznie równomiernie płynąć z węża wysokociśnieniowego. Jeżeli po upływie 25 sekund woda nie rozpocznie płynąć, urządzenie należy wyłączyć i sprawdzić wszystkie przyłącza. Jeżeli woda płynie, wyłączyć myjkę wysokociśnieniową i przed przystąpieniem do pracy zamocować pistolet natryskowy i lancę zraszającą.

Ważne jest, aby wąż i złączki były wysokiej jakości, prawidłowo połączone, a uszczelki nieuszkodzone i równo zamocowane. Nieszczelne przyłącza mogą uniemożliwić zasysanie wody.

### Zbiornik wody wraz z zaworem opróżniającym

Jeżeli myjka wysokociśnieniowa ma zostać podłączona do zbiornika z pasującym zaworem opróżniającym, należy najpierw podłączyć wąż wody (nie wchodzi w zakres dostawy) do zaworu. Otworzyć zawór, aby wypuścić całe powietrze z węża, a następnie podłączyć go do myjki wysokociśnieniowej.

## Lokalizacja usterek

Symptomy	Możliwa przyczyna	Usuwanie usterek
Brak rozruchu silnika	Odlączona wtyczka	Podłączyć wtyczkę
	Gniazdko jest uszkodzone	Podłączyć urządzenie do innego gniazdka
	Zadziałał wyłącznik ochronny/przepalony bezpiecznik	Zresetować wyłącznik ochronny lub wymienić bezpiecznik i/lub podłączyć się do silniejszego obwodu elektrycznego
	Przedłużacz jest uszkodzony	Spróbować uruchomić urządzenie bez przedłużacza
	Zadziałał wyłącznik przeciwprzeciążeniowy silnika	Odczekać 15 min. do schłodzenia silnika.
Silnik zatrzymuje się	Zadziałał wyłącznik ochronny/przepalony bezpiecznik	Zresetować wyłącznik ochronny lub wymienić bezpiecznik i/lub podłączyć się do silniejszego obwodu elektrycznego
	Nieprawidłowe napięcie zasilania	Sprawdzić napięcie sieci - musi ono odpowiadać danym na tabliczce znamionowej urządzenia
	Zadziałał wyłącznik przeciwprzeciążeniowy silnika	Odczekać 15 min. do schłodzenia silnika.
Zadziałał wyłącznik ochronny	Zbyt słaby wyłącznik ochronny	Podłączyć się do innego obwodu elektrycznego, który umożliwi większe zużycie prądu
Silnik działa, ale nie ma ciśnienia	Dysza częściowo zatkana	Oczyścić dyszę za pomocą dołączonej igły.
Słysząc pracę silnika, ale nie widać działania	Niewystarczające napięcie sieciowe	Skontrolować, czy napięcie sieciowe odpowiada danym podanym na tabliczce znamionowej.
	Zbyt niskie napięcie spowodowane zastosowaniem przedłużacza	Sprawdzić, czy użyty został odpowiedni przedłużacz
	Urządzenie było nieużywane przez dłuższy okres czasu	Skontaktować się z autoryzowanym przez firmę Bosch punktem serwisowym
	Problemy z funkcją AutoStop	Skontaktować się z autoryzowanym przez firmę Bosch punktem serwisowym
Pulsacyjne zmiany ciśnienia	W wężu do wody lub w pompie jest powietrze	Uruchomić myjkę wysokociśnieniową i wykonać przebieg przy otwartym pistolecie, otwartym przepływie wody i przy dyszy ustawionej na niskie ciśnienie, aż do ustabilizowania się ciśnienia roboczego
	Nieodpowiedni dopływ wody	Sprawdzić zgodność przyłącza wody z danymi technicznymi. Minimalne rozmiary zastosowane-

Symptomy	Możliwa przyczyna	Usuwanie usterki
		go węża doprowadzającego wodę to 1/2" lub Ø 13 mm
	Zatkany filtr	Wyczyścić filtr
	Ściśnięty lub zgięty wąż doprowadzający wodę	Wyprostować spleciony wąż doprowadzający wodę
	Zbyt długi wąż wysokociśnieniowy	Odłączyć przedłużacz węża wysokociśnieniowego, maksymalna jego długość to 7 m
Ciśnienie jest stabilne, ale zbyt niskie Uwaga: Niektóre akcesoria mogą spowodować spadek ciśnienia	Zużyta dysza	Wymienić dyszę
	Zużyty zawór włączający/wyłączający	5 razy nacisnąć spust w krótkich odstępach czasu
Silnik pracuje, ale ciśnienie jest niskie lub nie występuje w ogóle ciśnienie robocze	Brak dopływu wody	Podłączyć dopływ wody
	Zatkany filtr	Oczyszczanie filtra
	Zatkana dysza	Czyszczenie dyszy
Myjka uruchamia się samoczynnie	Nieszczelna pompa lub pistolet	Skontaktować się z lokalnym serwisem firmy Bosch
Urządzenie jest nieszczelne	Pompa jest nieszczelna	Skontaktować się z lokalnym serwisem firmy Bosch
Środek czyszczący nie jest podawany	Regulowana dysza, ustawienie wysokiego ciśnienia	Ustawianie dyszy w pozycji niskiego ciśnienia
	Zbyt wysoka lepkość środka czyszczącego	Rozcieńczyć wodą
	Osady lub niedrożności obiegu środka czyszczącego	Przepłukać czystą wodą i usunąć niedrożności. W przypadku dalszego występowania problemu skontaktuj się z serwisem firmy Bosch.

## Konserwacja i serwis

- ▶ Przed przystąpieniem do jakichkolwiek prac dotyczących urządzenia odłącz dopływ wody.
- ▶ Przed przystąpieniem do czyszczenia, konserwacji lub wymiany przyrządowania, urządzenie należy wyłączyć. W przypadku urządzeń zasilanych sieciowo, wyjąć przewód sieciowy z gniazda.
- ▶ Naprawy mogą być wykonywane tylko przez autoryzowany serwis firmy Bosch.

Wskazówka: Następujących czynności konserwacyjnych należy dokonywać regularnie, aby zagwarantować długą i wydajną pracę urządzenia.

Regularnie kontrolować urządzenie pod kątem oczywistych usterek, takich jak luźne połączenia i zużyte lub uszkodzone elementy konstrukcyjne.

Kontrolować, czy osłony urządzenia i zabezpieczenia są w pełni sprawne i właściwie zamontowane. Przed rozpoczęciem pracy z urządzeniem należy przeprowadzić wszelkie konieczne konserwacje i naprawy. W celu uniknięcia zagrożenia w trakcie wymiany kabla zasilania, czynność ta może być wykonywana wyłącznie przez firmę **Bosch** lub przez serwis autoryzowany przez firmę **Bosch**.

Zalecamy przeprowadzenie przeglądu produktu co 200 godzin pracy w autoryzowanym centrum serwisowym firmy Bosch.

Filtr należy czyścić regularnie raz w tygodniu. Osady z kamienia można usunąć przy pomocy octu. W tym celu należy zanurzyć filtry na 30 minut w occie (patrz ilustracje **I1** i **I2**).

Oczyścić dyszę.

### Po zakończeniu użytkowania/Przechowywanie

Zdjąć wąż z kurka.

Zdjąć lancę z pistoletu natryskowego.

Skierować pistolet ku dołowi i włączyć myjkę wysokociśnieniową.

Nacisnąć spust i opróżnić całe urządzenie.

Wyłączyć urządzenie, wyciągnij wtyczkę przewodu zasilania z gniazodka i umieść urządzenie w odpowiednim schowku.

**OSTRZEŻENIE:** Myjka wysokociśnieniowa nie może pracować na sucho przez ponad 25 sekund.

Myjkę wysokociśnieniową należy przechowywać w suchym miejscu.

**OSTRZEŻENIE:** Uszkodzenia spowodowane wpływem niskich temperatur nie są objęte gwarancją. Woda pozostawiona w myjce wysokociśnieniowej w temperaturze poniżej 0 °C zamrze oraz uszkodzi pompę. W przypadku przechowywania urządzenia w temperaturze poniżej 4 °C myjkę wysokociśnieniową należy opróżnić po ostatnim użytkowaniu.

## Ochrana środowiska

Nie dopuszczać do przedostawania się środków chemicznych szkodliwych dla środowiska do gleby, wody gruntowej, stawów, rzek itp.

W przypadku stosowania preparatów czyszczących, należy przestrzegać danych zawartych na opakowaniu, w tym zalecanych stężeń.

W przypadku czyszczenia pojazdów silnikowych, należy przestrzegać przepisów lokalnych: Nie dopuszczać, by zmywany olej przedostawał się do cieków wodnych. Zalecamy ponowne wykorzystanie materiałów zamiast utylizacji odpadów.

## Obsługa klienta oraz doradztwo dotyczące użytkowania

Ze wszystkimi pytaniami, dotyczącymi naprawy i konserwacji nabytego produktu oraz dostępu do części zamiennych, prosimy zwracać się do punktów obsługi klienta. Rysunki techniczne oraz informacje o częściach zamiennych można znaleźć pod adresem: [www.bosch-pt.com](http://www.bosch-pt.com)

Nasz zespół doradztwa dotyczącego użytkowania odpowie na wszystkie pytania związane z produktami firmy Bosch oraz ich osprzętem.

Przy wszystkich zgłoszeniach oraz zamówieniach części zamiennych konieczne jest podanie 10-cyfrowego numeru katalogowego, znajdującego się na tabliczce znamionowej produktu.

### Polska

Robert Bosch Sp. z o.o.  
Serwis Elektronarzędzi  
Ul. Jutrzenki 102/104  
02-230 Warszawa

Na [www.serwisbosch.com](http://www.serwisbosch.com) znajdują Państwo wszystkie szczegóły dotyczące usług serwisowych online.

Tel.: 22 7154450  
Faks: 22 7154440  
E-Mail: [bsc@pl.bosch.com](mailto:bsc@pl.bosch.com)  
[www.bosch-pt.pl](http://www.bosch-pt.pl)

## Pozostałe adresy serwisów znajdują się na stronie:

[www.bosch-pt.com/serviceaddresses](http://www.bosch-pt.com/serviceaddresses)

## Utylizacja odpadów

Produkty, osprzęt i opakowanie należy oddać do powtórne-go przetworzenia zgodnego z obowiązującymi przepisami w zakresie ochrony środowiska.



Nie wolno wyrzucać produktów do odpadów z gospodarstwa domowego!

### Tylko dla krajów UE:

Zgodnie z dyrektywą Parlamentu Europejskiego i Rady 2012/19/UE w sprawie zużytego sprzętu elektrycznego i

elektronicznego oraz jej transpozycją do prawa krajowego, niezdatne do użytku elektronarzędzia należy zbierać osobno i doprowadzić do ponownego przetworzenia zgodnie z obowiązującymi przepisami ochrony środowiska.

W przypadku nieprawidłowej utylizacji zużyty sprzęt elektryczny i elektroniczny może mieć szkodliwe skutki dla środowiska i zdrowia ludzkiego, wynikające z potencjalnej obecności substancji niebezpiecznych.

## Čeština

### Bezpečnostní upozornění

**VAROVÁNÍ!** Přečtěte si všechna bezpečnostní upozornění a pokyny. Nedodržování bezpečnostních upozornění a pokynů může mít za následek úraz elektrickým proudem, požár a / nebo těžká poranění.

### Vysvětlivky obrázkových symbolů



Všeobecné upozornění na nebezpečí.



Vodní paprsek nikdy nesměřujte na osoby, zvířata, stroj nebo elektrické díly.

Pozor: Vysokotlaký paprsek může být nebezpečný, pokud se použije nedovoleným způsobem.



Podle platných předpisů nesmí být zařízení bez oddělovače systémů připojeno na vodovodní síť pitné vody. Použijte oddělovač systémů podle IEC 61770 typ BA.

Voda, která proteče oddělovačem systémů, už není pitná voda.



### GHP 5-13 C

Jistič zdroje proudu by měl být  $\geq 16$  A a minimálně typ C.

### Hodnota přírodního proudu

### GHP 5-13 C

### 3 600 J10 0..



Výrobky jsou určeny pro používání na zdroji proudu s hodnotou přírodního proudu  $\geq 100$  A na fázi a jmenovitým napětím 230 V.

### Impedance sítě

Hodnoty impedance sítě jsou uvedeny v technických datech.

### Bezpečnostní upozornění pro vysokotlaké čističe



Přečtěte si všechna bezpečnostní upozornění a pokyny. Nedodržování bezpečnostních upozornění a pokynů může mít za následek úraz elektrickým proudem, požár a / nebo těžká poranění.

Na stroji umístěné výstražné a upozorňovací štítky podávají důležitá upozornění pro bezpečný provoz.

Vedle upozornění v návodu k provozu musí být respektovány všeobecné bezpečnostní předpisy a předpisy pro prevenci úrazů.

### Připojení do sítě

- ▶ Napětí zdroje proudu musí souhlasit s údaji na typovém štítku výrobku.
- ▶ Je doporučeno připojit tento výrobek jen na zásuvku, která je jistěna proudovým chráničem s vybavovacím proudem 30 mA.



#### GHP 5-13 C

Jistič zdroje proudu by měl být  $\geq 16$  A a minimálně typ C.

- ▶ Instalace elektrického napájení musí být provedena kvalifikovaným elektrikářem a musí odpovídat IEC 60364-1.
- ▶ Pokud jsou přívodní kabel nebo síťová zástrčka poškozené, pak nechte opravu provést autorizovaným servisem Bosch.
- ▶ Vytáhněte zástrčku ze zásuvky i tehdy, když ponecháte stroj jen na krátký čas bez dozoru.
- ▶ Síťovou zástrčku nikdy nedržte mokřými rukama.
- ▶ Síťovou zástrčku během práce se strojem nevytahujte.
- ▶ Připojovací síťový kabel nebo prodlužovací kabel nepřejíždějte, nepřiskřípněte nebo jím neškubejte, poněvadž jinak by se mohl poškodit. Kabel chraňte před horkem, olejem a ostrými hranami.
- ▶ Stroj nepoužívejte, pokud jsou síťový kabel nebo důležité díly, jako vysokotlaká hadice, stříkací pistole nebo bezpečnostní vybavení, poškozené.



**Pozor:** Prodlužovací kabely nevyhovující předpisu mohou být nebezpečné. Při používání prodlužovacího kabelu musejí být zástrčka i spojka ve vodotěsném provedení a vhodné pro venkovní použití.

Při použití prodlužovacího kabelu musí tento mít následující rozměry:

- 2,5 mm<sup>2</sup>, max. délka 25 m
- ▶ Upozornění: Pokud se použije prodlužovací kabel, musí být uzemněný podle platných předpisů a přes zástrčku spojený se zemnicím vodičem Vašeho zdroje proudu.
- ▶ Přípojky (zástrčky a vidlice) by se měly udržovat v suchu a neměly by ležet na zemi.
- ▶ Vysokotlaký čistič nepoužívejte v blízkosti jiných osob, ledaže by měly na sobě rovněž osobní ochranné vybavení.
- ▶ Noste osobní ochranné vybavení, např. ochranné brýle, masku proti prachu atd., jako ochranu před odstříkující vodou, částicemi a/nebo aerosoly. Nevdechujte žádné aerosoly, pokud se voda nasává z externího zdroje, voda by mohla obsahovat choroboplodné látky.

### Připojení vody

- ▶ Dbejte předpisů firmy zásobující Vás vodou.
- ▶ Šroubení všech připojovacích hadic musí těsnit.

- ▶ Používejte pouze zesílenou hadici průměru 12,7 mm (1/2").
- ▶ Stroj by nikdy neměl být připojený na zdroj pitné vody bez zpětného ventilu. Voda, která protékla zpětným ventilem, se už nepokládá za pitnou.
- ▶ Vysokotlaká hadice nesmí být poškozená (nebezpečí prasknutí). Poškozená vysokotlaká hadice se musí neprodleně vyměnit. Smějí se používat pouze výrobcem doporučené hadice a spojky.
- ▶ Vysokotlaké hadice, armatury a spojky jsou důležité pro bezpečnost stroje. Používejte pouze výrobcem doporučené hadice, armatury a spojky.
- ▶ Na vodovodní přípojce se smí používat pouze čistá nebo filtrovaná voda.

### Použití

- ▶ Při používání vysokotlakých čističů se mohou vytvářet aerosoly. Vdechování aerosolů je zdraví škodlivé.
- ▶ Zacloněné trysky mohou redukovat působení aerosolu. Noste, je-li to nutné, vhodné ochranné vybavení (PSA) proti stříkající vodě, např. ochranné brýle, ochrannou masku proti prachu atd., abyste byli chráněni před vodou, částicemi a / nebo aerosoly, které se od předmětů odrážejí.
- ▶ Vysoký tlak může objekty odrazit nazpět. Noste, je-li to nutné, vhodné osobní ochranné vybavení, např. ochranné brýle.
- ▶ Před použitím zkontrolujte řádný stav a provozní bezpečnost stroje s příslušenstvím. Jestliže stav není bezvadný, nesmí být používán.
- ▶ Výrobek používejte pouze v pracovní poloze jak je vyobrazená v obrázcích **M1** nebo **N2**.
- ▶ Všechny vodivé díly v pracovním prostoru musí být s ochranou proti stříkající vodě.
- ▶ Vodní paprsek vystupující z trysky vytváří zpětný ráz stříkací pistole. Držte proto stříkací pistoli oběma rukama.
- ▶ Nesměřujte vodní paprsek na samotný vysokotlaký čistič.
- ▶ Nemiřte vodním paprskem na sebe ani na jiné osoby kvůli očištění oděvu nebo obuvi.
- ▶ Spoušť stříkací pistole nesmí být ani dočasně ani trvale zajištěna v poloze „ON“.
- ▶ Kovové díly mohou být po delším používání horké. Je-li to nutné, noste ochranné rukavice.
- ▶ S vysokotlakým čističem nepracujte za špatného počasí; zvláště ne, když hrozí bouřka.
- ▶ Při nasazení stroje v nebezpečných prostorech (např. čerpací stanice) je třeba dbát příslušných bezpečnostních předpisů. Provoz v prostorech s nebezpečím výbuchu je zakázán.
- ▶ Nepracujte na površích, které obsahují azbest nebo jiné zdraví škodlivé látky.
- ▶ Pro zabránění poškození pneumatik motorových vozidel či jejich ventilů vysokotlakým paprskem čistěte pouze s odstupem nejméně 30 cm. Prvním příznakem toho je

změna zabarvení pneumatik. Poškozené pneumatiky motorových vozidel/ventilky jsou životu nebezpečné.

- ▶ Nesmí se nasávat žádné kapaliny s obsahem rozpouštědel, neředěné kyseliny, aceton nebo rozpouštědla včetně benzínu, ředidel na barvy a topného oleje, poněvadž jejich rozprašované mlhy jsou vysoce zápalné, výbušné a jedovaté.

### Odvzdušnění vysokotlakého čističe a hadic

**Upozornění:** Vysokotlaký čistič po každém připojení na zdroj vody v následujících krocích odvdzdušněte:

Nechte síťový spínač na AUS (0).

Odstraňte ze stříkácí pistole kopí.

- Jakmile se stlačí spoušť, slyšitelně uniká ze stříkácí pistole vzduch a voda. Podržte spoušť stlačenou, až voda rovnoměrně vytéká. Spoušť uvolněte.
- Namontujte kopí.
- Vysokotlaký čistič zapněte síťovým spínačem.
- Stiskněte na stříkácí pistolí blokování zapnutí a následně spoušť.

### Obsluha

- ▶ Obsluhující osoba smí výrobek používat jen v souladu s určením. Zohledněte místní dané skutečnosti. Při práci dávejte pozor na ostatní osoby, zvláště děti.
- ▶ Stroj smí být používán pouze osobami, jež jsou seznámeni s používáním a ovládáním nebo osoby, které mohou podat důkaz, že mohou tento stroj obsluhovat. Stroj nesmí provozovat děti a mladiství.
- ▶ Nikdy nedovolte výrobek používat dětem, osobám s omezenými fyzickými, smyslovými nebo duševními schopnostmi či nedostatečnou zkušeností a / nebo nedostatečnými vědomostmi a / nebo osobám neseznámeným s těmito pokyny. Národní předpisy možná vymezují věk obsluhy.
- ▶ Děti by měly být pod dohledem, aby bylo zajištěno, že si s výrobkem nehrají.
- ▶ Stroj, když je zapnutý, nesmí být ponechán bez dozoru.
- ▶ Vodní paprsek vystupující z vysokotlaké trysky vytváří zpětný ráz. Proto držte stříkácí pistolí a kopí pevně oběma rukama.
- ▶ Nikdy nepoužívejte rotační trysku či bodový paprsek k čištění motorových vozidel.

### Přeprava

- ▶ Před přepravou stroj vypněte a zajistěte.







### Příslušenství a náhradní díly

- ▶ Smí se použít pouze příslušenství a náhradní díly, jež jsou uvolněny výrobcem. Originální příslušenství a originální náhradní díly zaručují bezporuchový provoz stroje.

### Symboly

Následující symboly mají význam pro čtení a pochopení návodu k obsluze. Zapamatujte si symboly a jejich význam.

Správná interpretace symbolů Vám pomůže výrobek lépe a bezpečněji používat.

Symbol	Význam
	Směr pohybu
	Směr reakce
	Hmotnost
	Zapnuto
	Vypnuto
Lo	Nízký tlak
Hi	Vysoký tlak
	Příslušenství

### Popis výrobku a specifikací



**Přečtěte si všechna bezpečnostní upozornění a pokyny.** Nedodržování bezpečnostních upozornění a pokynů může mít za následek úraz elektrickým proudem, požár a / nebo těžká poranění.

Řiďte se obrázky v přední části návodu k obsluze.

### Určené použití

Tento výrobek je určen pro zvýšené nároky v živnostenském a průmyslovém sektoru při použití správného příslušenství a čisticích prostředků.

Určené použití se vztahuje na teplotu okolí mezi 0 °C a 40 °C.

### Zobrazené komponenty (viz obrázky A1–A2)

- (1) Spoušť
- (2) Blokování zapnutí spouště (vypnuto)
- (3) Stříkácí pistole
- (4) Šroubení stříkácího kopí
- (5) Nerezové stříkácí kopí
- (6) Tryska
- (7) Přípojka vysokotlaké hadice (stříkácí pistole)
- (8) Rukojeť
- (9) Uchycení kabelu
- (10) Měrka oleje (GHP 5-13 C)  
Víčko oleje (GHP 8-15 XD)
- (11) Nastavení tlaku
- (12) Připojovací hrdlo vysokotlaké hadice (GHP 5-13 C)
- (13) Přípojka vody
- (14) Manometr
- (15) Síťový spínač



- (16) Vysokotlaká hadice  
 (17) Transportní kolečka (GHP 8-15 XD)  
 (18) Dávkovací šroub čisticího prostředku (GHP 8-15 XD)  
 (19) Nádržka na čisticí prostředek (GHP 8-15 XD)  
 (20) Gumová patka  
 (21) Dolní držák stříkacího kopí (GHP 8-15 XD)  
 (22) Odkládací prostor  
 (23) Klika hadicového bubnu (GHP 8-15 XD)
- (24) Hadicový buben (GHP 8-15 XD)  
 (25) Doplněková rukojeť (GHP 8-15 XD)  
 (26) Horní držák stříkacího kopí (GHP 8-15 XD)  
 (27) Sací hadice čisticího prostředku (GHP 5-13 C)
- Zobrazené nebo popsané příslušenství nepatří do standardního obsahu dodávky. Kompletní příslušenství naleznete v našem programu příslušenství.**  
 Číslování zobrazených komponent se vztahuje na vyobrazení výrobku na grafických stranách.

## Technická data

Vysokotlaký čistič		GHP 5-13 C	GHP 8-15 XD
Objednací číslo		<b>3 600 J10 0..</b>	<b>3 600 J10 3..</b>
Jmenovitý příkon	kW	2,3	4,0
Teplota přítoku vody max.	°C	50	50
Množství vody na přítoku min.	l/min	8,3	12,6
Jmenovitý tlak	MPa	13	15
Maximální pracovní tlak	MPa	14	16
Průtok	l/h	450	750
Maximální vstupní tlak	MPa	1	1
Reakční síla nástavce při maximálním tlaku	N	22,11	33,24
Izolace motoru		Třída F	Třída F
Druh ochrany motoru		IPX5	IPX5
Nádržka na čisticí prostředek		-	l
Funkce Autostop		●	●
Impedance sítě	Ω	0,358	-
Hmotnost podle EPTA-Procedure 01:2014	kg	20,0	46,9
Třída ochrany		/I	/I
Sériové číslo		Viz sériové číslo (typový štítek) na vysokotlakém čističi	

Údaje platí pro jmenovité napětí [U] 240 V. U odlišných napětí a podle země specifických provedení se mohou tyto údaje lišit.

Spinací jevy způsobují krátkodobé poklesy napětí. Při nepříznivých podmínkách sítě se může vyskytovat omezování jiných zařízení. Při impedancích sítě menších než výše uvedené hodnoty se žádná rušení neočekávají. Ve sporném případě se prosím obraťte na Vašeho dodavatele elektrické energie.

## Informace o hluku a vibracích

		3 600 J10 0..	3 600 J10 3..
Hodnoty emise hluku zjištěny podle <b>EN 60335-2-79</b>			
Hodnocená hladina hluku A stroje činí typicky:			
- Hladina akustického tlaku	dB(A)	<b>81,8</b>	<b>85,5</b>
- Nepřesnost K	dB	<b>=3,0</b>	<b>=3,0</b>
<b>Noste chrániče sluchu!</b>			
Celkové hodnoty vibrací ah (vektorový součet tří os) a nepřesnost K zjištěny podle <b>EN 60335-2-79</b>			

		3 600 J10 0..	3 600 J10 3..
- Hodnota emise vibrací $a_h$	$m/s^2$	= <b>3,12</b>	= <b>4,91</b>
- Nepřesnost K	$m/s^2$	= <b>1,5</b>	= <b>1,5</b>

## Montáž a provoz

Vyobrazení/cíl počínání	Obrázek	Strana
Zobrazené komponenty (GHP 5-13 C)	<b>A1</b>	3
Zobrazené komponenty (GHP 8-15 XD)	<b>A2</b>	4
Obsah dodávky (GHP 5-13 C, GHP 8-15 XD)	<b>B</b>	5
Montáž rukojeti (GHP 8-15 XD)	<b>C</b>	6
Montáž hadice (GHP 8-15 XD)	<b>D</b>	6
Vložení měřky oleje kvůli odvzdušnění (GHP 5-13 C)	<b>E1</b>	7
Vložení víčka oleje kvůli zavzdušnění (GHP 8-15 XD)	<b>E2</b>	7
Naplnění nádržky čistícího prostředku (GHP 8-15 XD)	<b>F</b>	8
Připojení nádržky čistícího prostředku (GHP 5-13 C)	<b>G</b>	8
Připojení vody (GHP 5-13 C, GHP 8-15 XD)	<b>H1 - H2</b>	9
Čištění filtru (GHP 5-13 C, GHP 8-15 XD)	<b>I1 - I2</b>	10
Připojení vysokotlaké hadice a kopí na stříkací pistoli (GHP 5-13 C, GHP 8-15 XD)	<b>J1 - J2</b>	11
Nastavení tlaku vody (GHP 5-13 C, GHP 8-15 XD)	<b>K1 - K2</b>	12
Nastavení tlaku paprsku trysky	<b>L</b>	13
Zapnutí/vypnutí (GHP 5-13 C)	<b>M1 - M2</b>	14
Zapnutí/vypnutí (GHP 8-15 XD)	<b>N1 - N2</b>	15
Čištění trysky	<b>O</b>	16
Pracovní pokyn (GHP 5-13 C)	<b>P</b>	16
Příslušenství	<b>Q</b>	17

## Pracovní pokyny

### Pracovní pokyny pro používání čistících prostředků

- ▶ Používejte pouze čistící prostředky speciálně vhodné pro vysokotlaký čistič.
- ▶ Čistící prostředky se nesmějí používat neředěné. Výrobky jsou jen potud bezpečné, pokud neobsahují žádné kyseliny, louhy nebo látky poškozující životní prostředí. Doporučujeme čistící prostředky uschovávat nedostupné dětem. Při kontaktu čistícího prostředku s očima je okamžitě důkladně vypláchněte vodou, při spolknutí se ihned poraďte s lékařem.

K použití čistících prostředků:

- **GHP 5-13 C:** Vytáhněte ven sací hadici vzadu na stroji a zastrčte ji do láhve s čistícím prostředkem (není v obsahu dodávky).
- **GHP 8-15 XD:** Naplňte nádržku čistícím prostředkem (není v obsahu dodávky).
- Vytlačte ven trysku (= nízký tlak).
- Stiskněte spoušť. Po krátké době z trysky vychází pěna.
- **GHP 8-15 XD:** Nastavte množství čistícího prostředku otočným knoflíkem na nádržce čistícího prostředku.
- Otáčejte trysku pro nastavení paprsku.

Z důvodů ochrany životního prostředí doporučujeme úsporné používání čistících prostředků. Dbejte pokynů k ředění na etiketě čistícího prostředku.

### Doporučená čistící metoda

- Krok 1: Namontujte trysku s plochým paprskem a takto odstraňte hrubou nečistotu.
- Krok 2: Nastavte trysku na režim nízkého tlaku pro dávkování čistícího prostředku.
- Krok 3: Opláchněte uvolněnou nečistotu a čistící prostředek pomocí trysky s plochým paprskem.
- Upozornění: Při čištění svislých ploch začněte s čistícím prostředkem dole a pracujte směrem nahoru. Při oplachování pracujte shora dolů.

### Měrka oleje (GHP 5-13 C) a víčko oleje (GHP 8-15 XD)

Vysokotlaký čistič se dodává pro transport s uzavíracím víčkem oleje a s měrkou oleje (GHP 5-13 C) nebo s víčkem oleje (GHP 8-15 XD) při provozu.

### Používání na alternativních zdrojích vody

Tento vysokotlaký čistič je samonasávací a dovoluje nasávání vody z nádob nebo přírodních zdrojů. Je **DŮLEŽITÉ**, aby byl na vstupu vody vycištěný a vložený filtr Bosch a nasávala se pouze čistá voda.

## Otevřené nádrže/nádoby a přírodní vodní zdroje

Používejte samonasávací příslušenství. (viz obrázek Q - F 016 800 335)

S tímto příslušenstvím může vysokotlaký čistič nasávat vodu 0,5 m vysoko nad vodní hladinou. To může trvat přibližně 15 sekund.

Ponořte 3 m hadici zcela pod vodu, aby se vytěsnil vzduch. 3 m sací hadici připojte na vysokotlaký čistič a zajistěte, aby sací síto zůstalo pod vodou.

Nechte vysokotlaký čistič s odejmutou stříkácí pistolí běžet, až z vysokotlaké hadice rovnoměrně teče voda. Pokud po 25 sekundách ještě žádná voda nevytéká, vypněte stroj a

zkontrolujte všechny přípojky. Pokud voda teče, vypněte vysokotlaký čistič a pro práci připojte stříkácí pistolí a stříkácí koplí.

Je důležité, aby hadice a spojky byly dobré kvality, těsně spojené a těsnění nepoškozená a rovně nasazená. Netěsné přípoje mohou bránit nasávání.

## Nádoby na vodu s vypouštěcím kohoutem

Pokud se má vysokotlaký čistič připojit na nádrž s vhodným vypouštěcím kohoutem, musí se nejprve vodovodní hadice (není v dodávce) připojit na kohout. Otevřete kohout, aby se vytěsnil všechny vzduch z hadice a poté ji připojte na vysokotlaký čistič.

## Hledání závad

Příznaky	Možná příčina	Odstranění
Motor se nerozeběhne	Není zapojena zástrčka	Zástrčku připojte
	Vadná zásuvka	Použijte jinou zásuvku
	Aktivovaný jistič/přepálená pojistka	Resetujte jistič nebo vyměňte pojistku a / nebo přepojte na jiný proudový okruh s vyšším jištěním proudu
	Poškozený prodlužovací kabel	Vyzkoušejte bez prodlužovacího kabelu
	Projevila se motorová ochrana	Motor nechte 15 min vychladnout
	Zamrzlý	Čerpadlo, vodovodní hadici nebo příslušenství nechte rozmraznout
Motor zůstává stát	Aktivovaný jistič/přepálená pojistka	Resetujte jistič nebo vyměňte pojistku a / nebo přepojte na jiný proudový okruh s vyšším jištěním proudu
	Nesprávné napětí sítě	Zkontrolujte napětí sítě, musí odpovídat údajům na typovém štítku
	Projevila se motorová ochrana	Motor nechte 15 min vychladnout
Aktivovaný jistič	Příliš slabý jistič	Přepojte na jiný proudový okruh, u kterého je možný vyšší odběr proudu
Motor běží, ale není k dispozici žádný tlak	Částečně ucpaná tryska	Trysku vyčistěte dodaným kolíkem
Projevuje se hluk motoru, ale žádná funkce	Nedostatečné napětí sítě	Zkontrolujte, zda napětí elektrické sítě odpovídá údajům na typovém štítku.
	Příliš nízké napětí kvůli použití prodlužovacího kabelu	Zkontrolujte, zda je prodlužovací kabel vhodný
	Stroj nebyl dlouhou dobu používán	Obraťte se na autorizovaný zákaznický servis Bosch
	Problémy s funkcí Autostop	Obraťte se na autorizovaný zákaznický servis Bosch
Pulzující tlak	Vzduch ve vodovodní hadici nebo v čerpadle	Vysokotlaký čistič s otevřenou stříkácí pistolí, otevřeným vodovodním kohoutem a při trysce nastavené na nízký tlak nechte běžet, až se dosáhne rovnoměrného pracovního tlaku
	Nekorektní zásobování vodou	Zkontrolujte, zda vodovodní přípojka odpovídá údajům v technických datech. Nejmenší vodovodní hadice, jež se smějí použít, jsou 1/2" nebo Ø 13 mm
	Ucpaný vodní filtr	Vodní filtr vyčistěte

Příznaky	Možná příčina	Odstranění
	Zmáčknutá nebo zlomená vodovodní hadice	Vodovodní hadici položte rovně
	Příliš dlouhá vysokotlaká hadice	Odejměte prodloužení vysokotlaké hadice, max. délka hadice 7 m
Tlak rovnoměrný, ale příliš nízký Upozornění: Určité příslušenství způsobuje nízký tlak	Opotřebovaná tryska Opotřebovaný start/stop ventil	Trysku vyměňte Spoušť 5x za sebou rychle stiskněte
Motor běží, ale tlak je omezený nebo není žádný pracovní tlak	Není připojena voda Ucpaný filtr Ucpaná tryska	Připojte vodu Vyčistěte filtr Vyčistěte trysku
Vysokotlaký čistič startuje sám od sebe	Netěsnící čerpadlo nebo stříkací pistole	Obraťte se na místní zákaznický servis Bosch
Stroj není těsný	Netěsnící čerpadlo	Obraťte se na místní zákaznický servis Bosch
Nedávkuje se žádný čisticí prostředek	Nastavitelná tryska nastavená na vysoký tlak Příliš hustý čisticí prostředek Usazeniny nebo ucpaní v okruhu čisticího prostředku	Trysku nastavte na nízký tlak Rozřeďte vodu Vypláchněte čistou vodou a odstraňte ucpaní. Pokud problém nadále přetrvává, obraťte se na Váš zákaznický servis Bosch.

## Údržba a servis

- Před všemi pracemi na zařízení odpojte vodovodní přípojku.
- Před všemi pracemi čištění a údržby a před výměnou příslušenství stroj vypněte. Vytáhněte zástrčku, jestliže bude stroj provozován se síťovým napětím.
- Opravy smí provádět pouze autorizovaný servis Bosch.

Upozornění: Následující údržbové práce provádějte pravidelně, aby bylo zaručeno dlouhé a spolehlivé používání. Pravidelně kontrolujte stroj na zjevné závady, jako je volné upevnění a opotřebované nebo poškozené díly konstrukce. Zkontrolujte, zda jsou kryty a ochranná ústrojí nepoškozená a správně namontovaná. Před použitím proveďte případně nutnou údržbu a opravy. Pro zabránění bezpečnostním rizikům smí být výměna síťového kabelu provedena pouze firmou **Bosch** nebo autorizovaným servisem **Bosch**.

Doporučujeme nechat provést na výrobku každých 200 provozních hodin údržbu v autorizovaném servisním středisku Bosch.

Jednou za týden pravidelně čistěte filtr. Vápenné usazeniny lze rychle odstranit pomocí octa. K tomu vložte filtr na 30 minut do octa (viz obrázky I1 a I2).

Vyčistěte trysku.

### Po použití/uskladnění

Odpojte hadici z vodovodního kohoutu.

Odstraňte ze stříkací pistole kopy.

Nasměrujte stříkací pistoli směrem dolů a vysokotlaký čistič zapněte.

Stiskněte spoušť a celý systém vyprázdněte.

Zařízení vypněte, vytáhněte síťovou zástrčku a pro uskladnění jej dobře uložte.

**VAROVÁNÍ:** Vysokotlaký čistič nenechte běžet na sucho déle než 25 sekund

Vysokotlaký čistič uskladněte na suchém místě.

**VAROVÁNÍ:** Poškození mrazem jsou ze záruky vyloučena. Voda zbylá ve vysokotlakém čističi při teplotách pod 0 °C zmrzne a poškodí čerpadlo. V oblastech s teplotami pod 4 °C se musí vysokotlaký čistič po posledním použití před chladným ročním obdobím vyprázdnit.

### Ochrana životního prostředí

Chemikálie zatěžující životní prostředí nesmějí proniknout do půdy, do spodních vod, do rybníků, vodních toků atd.

Při používání čisticích prostředků přesně dodržte údaje na obalu a předepsanou koncentraci.

Při čištění motorových vozidel dbejte místních předpisů: Musí se zabránit, aby ostříkaný olej vnikl do spodních vod. Suroviny recyklujte namísto odstraňování odpadu.

## Zákaznická služba a poradenství ohledně použití

Zákaznická služba zodpoví vaše dotazy k opravě a údržbě vašeho výrobku a též k náhradním dílům. Rozkladové výkresy a informace o náhradních dílech najdete také na:

**www.bosch-pt.com**

V případě dotazů k našim výrobkům a příslušenství vám ochotně pomůže poradenský tým Bosch.

V případě veškerých otázek a objednávek náhradních dílů bezpodmínečně uveďte 10místné věcné číslo podle typového štítku výrobku.

**Czech Republic**

Robert Bosch odbytová s.r.o.  
Bosch Service Center PT  
K Vápence 1621/16  
692 01 Mikulov

Na [www.bosch-pt.cz](http://www.bosch-pt.cz) si si můžete objednat opravu Vašeho stroje nebo náhradní díly online.

Tel.: +420 519 305700

Fax: +420 519 305705

E-Mail: [servis.naradi@cz.bosch.com](mailto:servis.naradi@cz.bosch.com)

[www.bosch-pt.cz](http://www.bosch-pt.cz)

**Další adresy servisů najdete na:**

[www.bosch-pt.com/serviceaddresses](http://www.bosch-pt.com/serviceaddresses)

**Likvidace**

Výrobky, příslušenství a obaly mají být dodány k opětovnému zhodnocení nepoškozujícím životní prostředí.



Nevyhazujte výrobky do domovního odpadu!

**Pouze pro země EU:**

Podle evropské směrnice 2012/19/EU o odpadních elektrických a elektronických zařízeních a její realizace v národních zákonech se již nepoužitelné elektronářadí musí shromažďovat odděleně od ostatního odpadu a odevzdat k ekologické recyklaci.

Při nesprávné likvidaci mohou odpadní elektrická a elektronická zařízení kvůli případnému obsahu nebezpečných látek poškodit životní prostředí a lidské zdraví.

**Slovenčina****Bezpečnostné pokyny**

**VAROVANIE!** Prečítajte si všetky bezpečnostné pokyny a upozornenia. Nedostatočné dodržiavanie bezpečnostných predpisov a pokynov môže mať za následok zásah elektrickým prúdom, požiar, alebo spôsobiť vážne poranenia.

**Vysvetlenie obrázkových symbolov**

Všeobecné upozornenie na nebezpečenstvo



Nikdy nesmerujte vodný lúč na ľudí, zvieratá, na prístroj alebo na elektrické súčiastky.

Pozor: Vysokotlakový vodný lúč môže byť nebezpečný, keď sa použije zneužívajúcim spôsobom.



Zodpovedajúco platným predpisom sa toto zariadenie nesmie pripojiť na sieť pitnej vody bez systémového oddelenia od systému. Používajte systémový oddeľovač zodpovedajúci predpisu IEC 61770 typ BA.

Voda, ktorá pretečie cez systémový oddeľovač, už nie je pitnou vodou.

**GHP 5-13 C**

Ochranný vypínač elektrického napájania by mal byť  $\geq 16$  A a minimálne typu C.

**Hodnota pripojenia na elektrickú sieť****GHP 5-13 C****3 600 J10 0..**

Výrobok je určený na používanie s pripojením na zdroj prúdu  $\geq 100$  A na každú fázu a s menovitým napätím 230 V.

**Impedancia siete**

Hodnoty sieťovej impedancie sú uvedené v technických údajoch

**Bezpečnostné pokyny pre vysokotlakový čistič**

Prečítajte si všetky bezpečnostné pokyny a inštrukcie. Nedostatočné dodržiavanie bezpečnostných predpisov a pokynov môže mať za následok zásah elektrickým prúdom, požiar, alebo spôsobiť vážne poranenia.

Výstražné a upozorňujúce štítky umiestnené na Vašom náradí poskytujú dôležité informácie pre bezpečné používanie tohto produktu.

Okrem upozornení, oznámení a pokynov v návode na použitie musíte dodržiavať všeobecné bezpečnostné predpisy a predpisy ochrany pred úrazmi.

**Elektrické pripojenie**

- ▶ Napätie zdroja prúdu sa musí zhodovať s údajmi na typovom štítku nabíjačky.
- ▶ Odporúčame pripájať tento výrobok len na takú elektrickú zásuvku, ktorá je vybavená ochranným spínačom pri poruchových prúdoch s hodnotou 30 mA.

**GHP 5-13 C**

Ochranný vypínač elektrického napájania by mal byť  $\geq 16$  A a minimálne typu C.

- ▶ Inštaláciu elektrického napájania musí vykonať kvalifikovaný elektrikár a musí zodpovedať norme IEC 60364-1.
- ▶ Keď je poškodený prípojný kábel alebo je poškodená sieťová zástrčka, treba opravu nechať vykonať v autorizovanom servisnom stredisku spoločnosti Bosch.
- ▶ Vytiahnite zástrčku zo zásuvky aj vtedy, keď nechávate prístroj bez dozoru hoci len krátky čas.
- ▶ Nikdy sa nedotýkajte zástrčky sieťovej šnúry mokrymi rukami.
- ▶ Nevyťahujte zástrčku prívodnej šnúry zo zásuvky počas práce s náradím.
- ▶ Neprechádzajte po prívodnej šnúre ani po predĺžovacej šnúre motorovým vozidlom, nestláčajte ich nadmieru, ani

ich nefahajte, pretože by sa mohli poškodiť. Chráňte sieťovú šnúru pred horúčavou, olejom a ostrými hranami.

- ▶ Nepoužívajte tento produkt vtedy, keď je poškodená sieťová šnúra alebo niektoré dôležité súčiastky ako napr. vysokotlaková hadica, striekacia pištoľ alebo ochranné či bezpečnostné prvky.



**Pozor:** Predlžovacie káble v rozpore s predpismi môžu byť nebezpečné. Pri použití predlžovacieho kábla musia byť zástrčka a spojka vo

vodotesnom vyhotovení a musia byť vhodné na použitie v exteriéri, resp. vonku.

Pri použití predlžovacieho kábla musí mať predlžovací kábel nasledujúce špecifikácie:

- 2,5 mm<sup>2</sup>, max. dĺžka 25 m
- ▶ Oznámenie: Keď používate predlžovací kábel, ho musíte v súlade s predpismi uzemniť a cez zástrčku spojiť s uzemňovacím káblom vášho elektrického napájania.
- ▶ Prípojky (zástrčky a zásuvky) by ste mali udržiavať v suchu a nemali by ležať na zemi.
- ▶ Vysokotlakový čistič nepoužívajte v blízkosti iných osôb, s výnimkou prípadu, že tiež používajú potrebné osobné ochranné pomôcky.
- ▶ Pri práci vždy používajte osobné ochranné pomôcky, napr. ochranné okuliare, dýchaciu masku a pod. ako ochranu pred ostrekujúcou vodou, drobnými čistočkami a aerosólmi. Nevdychujte aerosóly, keď sa čerpá voda z externého zdroja, voda by mohla obsahovať choroboplodné látky.

### Vodovodná prípojka

- ▶ Dodržiavajte predpisy prevádzkovateľa Vašej vodovodnej siete.
- ▶ Skrutkové spojenia všetkých hadicových prípojek musia byť tesné.
- ▶ Používajte len zosilnenú hadicu s priemerom 12,7 mm (1/2").
- ▶ Nikdy nepripájajte tento prístroj na vodovodné potrubie bez spätného ventilu. Voda, ktorá pretečie spätným ventilom, sa už viac nepovažuje za pitnú vodu.
- ▶ Vysokotlaková hadica nesmie byť poškodená (hrozí nebezpečenstvo roztrhnutia). Poškodenú vysokotlakovú hadicu je potrebné neodkladne vymeniť za novú. Možno používať výlučne hadice a spojovacie prvky, ktoré odporúča výrobca.
- ▶ Vysokotlakové hadice, armatúry a spojky sú veľmi dôležité pre bezpečnosť tohto produktu. Používajte len také vysokotlakové hadice, armatúry a spojky, ktoré odporúča výrobca.
- ▶ Na vodovodnej prípojke sa smie použiť len čistá alebo filtrovaná voda.

### Používanie

- ▶ Pri používaní vysokotlakových čističov sa môžu vytvárať aerosóly. Vdychovanie aerosólov poškodzuje zdravie.
- ▶ Zaclonené dýzy môžu účinok aerosólov znížiť. Ak je to nutné, používajte vhodné ochranné prostriedky (PSA) proti

ostrekujúcej vode, napr. ochranné okuliare, ochrannú dýchaciu masku a pod., aby ste sa chránili pred pevnými čistočkami a aerosólmi, ktoré sa môžu odraziť od niektorých predmetov.

- ▶ Vysoký tlak môže niektoré predmety vymrštiť naspäť. Ak je to nutné, používajte vhodné osobné ochranné prostriedky, napríklad ochranné okuliare.
- ▶ Pred použitím treba vždy prekontrolovať, aký je stav prístroja a príslušenstva a skontrolovať ich prevádzkovú bezpečnosť. Ak tento stav nie je bezchybný, prístroj sa nesmie používať.
- ▶ Výrobok používajte iba v pracovnej pozícii vyobrazenej na obrázkoch **M1** alebo **N2**.
- ▶ Všetky súčiastky v pracovnom priestore prístroja, ktoré sú pod napätím, musia byť chránené proti ostrekujúcej vode.
- ▶ Vodný lúč vychádzajúci z dýzy vytvára spätný ráz striekacej pištole. Striekaciu pištoľ preto držte oboma rukami.
- ▶ Vodný lúč nesmerujte ani samotný vysokotlakový čistič.
- ▶ Nesmerujte vodný lúč na seba ani na iné osoby s cieľom vyčistenia odevu alebo obuvi.
- ▶ Spúšť striekacej pištole sa nesmie dočasne ani natrvalo zafixovať v polohe „ON (ZAP)“.
- ▶ Kovové súčiastky môžu byť po dlhšom používaní veľmi horúce. V prípade potreby používajte ochranné pracovné rukavice.
- ▶ S vysokotlakovým čističom nikdy nepracujte za zlého počasia; predovšetkým pri hrozjacej búrke.
- ▶ Pri používaní prístroja v nebezpečnom prostredí (napr. na benzínových čerpadlách) treba dodržiavať príslušné bezpečnostné opatrenia. Používanie v priestoroch s hrozbou výbuchu je zakázané.
- ▶ Nepracujte na povrchoch, ktoré obsahujú azbest alebo iné zdraviu škodlivé substancie.
- ▶ Aby ste vysokotlakovým lúčom vody nepoškodili pneumatiky vozidla/ventily, čistite ich len zo vzdialenosti minimálne 30 cm. Prvým príznakom poškodenia je sfarbenie pneumatiky. Poškodené pneumatiky motorového vozidla a poškodené ventily sú životu nebezpečné.
- ▶ Prístrojom sa nesmú nasávať žiadne kvapaliny, ktoré obsahujú rozpúšťadlá, nezriedené kyseliny, acetón alebo rozpúšťadlá vrátane benzínu, riedidiel farieb a vykurovacieho oleja, pretože rozstrekovaná hmla je vysoko zápalná, výbušná a jedovatá.

### Odvzdušňovanie vysokotlakového čističa a hadíc

**Upozornenie:** Vysokotlakový čistič odvdzdušnite po každom pripojení na zdroj vody v nasledovných krokoch:

Sieťový vypínač nechajte v polohe VYP (0).

Zo striekacej pištole demontujte trubicu.

- Len čo stlačíte spúšť, začne zo striekacej pištole počuť neunikáť vzduch a voda. Držte spúšť v stlačenej polohe, kým voda rovnomerne vyteká. Uvoľnite spúšť.
- Namontujte trubicu.
- Vysokotlakový čistič zapnite na sieťovom vypínači.

- Stlačte blokovacie tlačidlo zapínania a potom spúšť striekacej pištole.

## Obsluha

- ▶ Obsluhujúca osoba smie používať výrobok len v súlade s jeho určením. Berte vždy do úvahy aj konkrétne miestne podmienky. Pri práci si dobre všimajte iné osoby, predovšetkým deti.
- ▶ Tento prístroj smú obsluhovať výlučne iba osoby, ktoré boli poučené o manipulácii s ním alebo také osoby, ktoré sa môžu preukázať, že tento prístroj vedľa obsluhovať. Prístroj nesmú obsluhovať deti ani nedospelá mládež.
- ▶ Nedovoľte produkt používať deťom, osobám s obmedzenými fyzickými, senzorickými alebo duševnými schopnosťami alebo s nedostatočnými skúsenosťami a/alebo nedostatočnými vedomosťami ani osobám, ktoré nie sú dostatočne oboznámené s používaním tohto náradia. Národné predpisy môžu prípadne obmedzovať vek používateľa.
- ▶ Dávajte pozor na deti, aby ste vylúčili možnosť, že sa budú s týmto náradím hrať.
- ▶ Keď je prístroj zapnutý, nesmie sa v žiadnom prípade nechávať bez dozoru.
- ▶ Lúč vody, ktorý vychádza z vysokotlakovej dýzy, vytvára spätný náraz. Preto je potrebné, aby ste držali striekaciu pištoľ a striekací hrot pevne oboma rukami.
- ▶ Nikdy nepoužívajte rotačnú dýzu ani bodový lúč na čistenie motorových vozidiel.

## Transport





- ▶ Pred transportom prístroj vypnite a zabezpečte.

## Príslušenstvo a náhradné súčiastky

- ▶ Možno používať len také príslušenstvo a také náhradné súčiastky, ktoré boli schválené výrobcem prístroja. Originálne príslušenstvo a originálne náhradné súčiastky zabezpečujú bezporuchovú prevádzku prístroja.

## Symboly

Nasledujúce symboly sú pre čítanie a pochopenie tohto Návodu na používanie veľmi dôležité. Dobré si tieto symboly a ich významy zapamätajte. Správna interpretácia týchto symbolov Vám bude pomáhať prístroj lepšie a bezpečnejšie používať.

Symbol	Význam
	Smer pohybu
	Smer reakcie
	Hmotnosť
	Zap
	Vyp

Symbol	Význam
Lo	Nízky tlak
Hi	Vysoký tlak
	Príslušenstvo

## Opis produktu a výkonu



**Prečítajte si všetky bezpečnostné pokyny a upozornenia.** Nedostatočné dodržiavanie bezpečnostných predpisov a pokynov môže mať za následok zásah elektrickým prúdom, požiar, alebo spôsobiť vážne poranenia.

Prosím, všimnite si obrázky v prednej časti návodu na používanie.

## Použitie v súlade s určením

Tento výrobok je navrhnutý pre zvýšené požiadavky v remeselnom a komerčnom sektore, keď sa používajú správne diely príslušenstva a čistiace prostriedky.

Použitie v súlade s určením sa vzťahuje na teplotu okolia medzi 0 °C a 40 °C.

## Vyobrazené komponenty (pozri obrázky A1–A2)

- Spúšť
- Blokovanie zapnutia spúšte (Vyp)
- Striekacia pištoľ
- Skrutkovaná spojka rozprašovacej trubice
- Rozprašovacia trubica z ušľachtilej ocele
- Dýza
- Prípojka vysokotlakovej hadice (striekacia pištoľ)
- Rukoväť
- Držiak prívodnej šnúry
- Mierka oleja (GHP 5-13 C)  
Veko na olej (GHP 8-15 XD)
- Nastavenie tlaku
- Prípojné hrdlo pre vysokotlakovú hadicu (GHP 5-13 C)
- Prípojka vody
- Manometer
- Sieťový vypínač
- Vysokotlaková hadica
- Prepravné kolieska (GHP 8-15 XD)
- Skrutka na dávkovanie čistiaceho prostriedku (GHP 8-15 XD)
- Nádržka na čistiaci prostriedok (GHP 8-15 XD)
- Gumená pätká
- Držiak rozprašovacej trubice dole (GHP 8-15 XD)

- (22) Odkladacie miesto
- (23) Kľuka bubna na hadicu (GHP 8-15 XD)
- (24) Bubon na hadicu (GHP 8-15 XD)
- (25) Prídavná rukoväť na nosenie (GHP 8-15 XD)
- (26) Držiak rozprašovacej trubice hore (GHP 8-15 XD)

- (27) Nasávacia hadica čistiaceho prostriedku (GHP 5-13 C)

**Zobrazené alebo popísané príslušenstvo nepatrí do rozsahu dodávky výrobku. Kompletné príslušenstvo nájdete v našom programe príslušenstva.**

Číslovanie jednotlivých vyobrazených komponentov sa vzťahuje na zobrazenie produktu na grafických stranách tohto Návodu na používanie.

## Technické údaje

Vysokotlakový čistič		GHP 5-13 C	GHP 8-15 XD
Vecné číslo		<b>3 600 J10 0..</b>	<b>3 600 J10 3..</b>
Menovitý príkon	kW	2,3	4,0
Teplota na prítoku max.	°C	50	50
Množstvo vody na prítoku min.	l/min	8,3	12,6
Menovitý tlak	MPa	13	15
Maximálny pracovný tlak	MPa	14	16
Prietok	l/h	450	750
Maximálny vstupný tlak	MPa	1	1
Síla spätného rázu trubice pri maximálnom tlaku	N	22,11	33,24
Izolačná trieda motora		Trieda F	Trieda F
Trieda ochrany motora		IPX5	IPX5
Nádržka na čistiaci prostriedok		-	I
Funkcia Autostop		●	●
Impedancia siete	Ω	0,358	-
Hmotnosť podľa EPTA-Procedure 01:2014	kg	20,0	46,9
Trieda ochrany		/I	/I
Sériové číslo		Pozri sériové číslo na vysokotlakovom čističi (na typovom štítku)	

Tieto údaje platia pre menovité napätie [U] 240 V. V prípadoch, keď má napätie odlišné hodnoty a pri vyhotoveniach, ktoré sú špecifické pre niektorú krajinu, sa môžu tieto údaje odlišovať.

Procesy zapínania spôsobujú krátkodobé poklesy napätia. Za nepriaznivých okolností v elektrickej sieti sa to môže negatívne odraziť na činnosti iných spotrebičov. Ak je impedancia siete menšia ako hore uvedené hodnoty, poruchy sú málo pravdepodobné. V prípade pochybností sa láskavo obráťte na svojho dodávateľa elektrického prúdu.

## Informácie o hlučnosti/vibráciách

		3 600 J10 0..	3 600 J10 3..
Hodnoty emisií hluku zisťované podľa normy <b>EN 60335-2-79</b>			
Vyhodnotená hodnota hladiny hluku A tohto náradia je typicky:			
- Hladina akustického tlaku	dB(A)	<b>81,8</b>	<b>85,5</b>
- Nepresnosť merania K	dB	<b>=3,0</b>	<b>=3,0</b>
<b>Noste prostriedky na ochranu sluchu!</b>			
Celkové hodnoty vibrácií ah (suma vektorov troch smerov) a nepresnosť merania K zisťované podľa normy <b>EN 60335-2-79</b>			
- Hodnota emisie vibrácií a <sub>h</sub>	m/s <sup>2</sup>	<b>=3,12</b>	<b>=4,91</b>
- Neistota K	m/s <sup>2</sup>	<b>=1,5</b>	<b>=1,5</b>



## Montáž a prevádzka

Zobrazenie/cieľ činnosti	Obrázok	Strana
Zobrazené komponenty (GHP 5-13 C)	<b>A1</b>	3
Zobrazené komponenty (GHP 8-15 XD)	<b>A2</b>	4
Rozsah dodávky (GHP 5-13 C, GHP 8-15 XD)	<b>B</b>	5
Montáž rukoväte (GHP 8-15 XD)	<b>C</b>	6
Montáž hadice (GHP 8-15 XD)	<b>D</b>	6
Použitie mierky oleja na odvzdušnenie (GHP 5-13 C)	<b>E1</b>	7
Použitie veko na olej na prevzdušnenie (GHP 8-15 XD)	<b>E2</b>	7
Plnenie nádržky na čistiaci prostriedok (GHP 8-15 XD)	<b>F</b>	8
Prípojenie nádržky na čistiaci prostriedok (GHP 5-13 C)	<b>G</b>	8
Prípojka vody (GHP 5-13 C, GHP 8-15 XD)	<b>H1 – H2</b>	9
Čistenie filtra (GHP 5-13 C, GHP 8-15 XD)	<b>I1 – I2</b>	10
Prípojenie vysokotlakovej hadice a trubice na striekaciu pištoľ (GHP 5-13 C, GHP 8-15 XD)	<b>J1 – J2</b>	11
Nastavenie tlaku vody (GHP 5-13 C, GHP 8-15 XD)	<b>K1 – K2</b>	12
Nastavenie tlaku prúdu dýzy	<b>L</b>	13
Zapnutie/vypnutie (GHP 5-13 C)	<b>M1 – M2</b>	14
Zapnutie/vypnutie (GHP 8-15 XD)	<b>N1 – N2</b>	15
Vyčistenie dýzy	<b>O</b>	16
Pracovný pokyn (GHP 5-13 C)	<b>P</b>	16
Príslušenstvo	<b>Q</b>	17

## Pokyny na používanie

### Pracovné pokyny pre použitie čistiacich prostriedkov

- Používajte iba čistiace prostriedky, ktoré sú špeciálne vhodné pre vysokotlakové čističe.
- Čistiace prostriedky sa nesmú používať nezriedené. Tieto produkty sú bezpečné, pokiaľ neobsahujú žiadne kyseliny,

lúhy ani látky ohrozujúce životné prostredie. Odporúčame Vám, aby ste čistiace prostriedky skladovali tak, aby k nim nemali prístup deti. Pri kontakte čistiacich prostriedkov s očami si oči ihneď dôkladne vypláchnite vodou, v prípade prehltnutia okamžite vyhľadajte lekára.

Pri použití čistiaceho prostriedku:

- **GHP 5-13 C:** Vytiahnite nasávaciu hadicu zo zadnej strany prístroja a strčte ju do fľaše s čistiacim prostriedkom (nie je súčasťou rozsahu dodávky).
- **GHP 8-15 XD:** Do nádržky naplňte čistiaci prostriedok (nie je obsiahnutý v rozsahu dodávky).
- Vytlačte dýzu (= nízky tlak).
- Stlačte spúšť. Po krátko čase začne z dýzy vychádzať pena.
- **GHP 8-15 XD:** Množstvo čistiaceho prostriedku nastavte na otočnom gombíku na nádržke na čistiaci prostriedok.
- Dýzu otáčajte, aby ste nastavili prúd.

Z ekologických dôvodov odporúčame šetrné používanie čistiacich prostriedkov. Dodržte upozornenia k riedeniu uvedené na etikete čistiaceho prostriedku.

### Odporúčaná metóda čistenia

Krok 1: Namontujte dýzu s plochým prúdom a odstráňte ňou hrubé nečistoty.

Krok 2: Dýzu nastavte na režim s nízkym tlakom na dávkovanie čistiaceho prostriedku.

Krok 3: Opláchnite uvoľnenú nečistotu a čistiaci prostriedok pomocou dýzy s plochým prúdom.

Oznámenie: Začínajte pri čistení zvislých plôch čistiacim prostriedkom dole a pomaly sa prepracujte smerom nahor. Pri oplachovaní plochy postupujte zhora smerom dole.

### Mierka oleja (GHP 5-13 C) a veko na olej (GHP 8-15 XD)

Vysokotlakový čistič sa pre prepravu dodáva s uzáverom na olej a pre prevádzku s mierkou oleja (GHP 5-13 C) alebo vekom na olej (GHP 8-15 XD).

### Používanie na alternatívnych miestach s vodou

Tento vysokotlakový čistič je samonasávací a umožňuje nasávanie vody z nádrží, nádob, zásobníkov alebo z prírodných zdrojov. Je DÔLEŽITÉ, aby bol filter Bosch na vstupe vody vyčistený a vložený, a aby bola nasávaná iba čistá voda.

### Otvorené nádrže/zásobníky a prírodné vodné zdroje

Použite samonasávacie príslušenstvo. (pozri obrázok **Q** - F 016 800 335)

Pomocou tohto príslušenstva môže vysokotlakový čistič nasávať vodu do výšky 0,5 m nad hladinu vody. To môže trvať približne 15 sekúnd.

Ponorte 3 m hadicu celkom do vody, aby ste z nej vytlačili vzduch. Prípojte 3 m hadicu na vysokotlakový čistič a postarajte sa o to, aby nasávacie sito zostalo ponorené vo vode.

Nechajte bežať vysokotlakový čistič s demontovanou striekacou pištoľou, až kým bude voda vytekať z vysokotlakovej hadice rovnomerne. Keď ani po 25 sekundách voda nevyteká, vypnite vypínač a skontrolujte všetky prípojky. Keď voda tečie, vysokotlakový čistič vypnite a pripojte striekaciu pištoľ a rozprašovaciu rúrku, aby ste mohli pracovať.

Je dôležité, aby mala hadica i spojky dobrú kvalitu, spoje boli tesné a tesnenia nepoškodené a presne vložené. Netesné spoje môžu znemožniť nasávanie.

### Nádrž na vodu s vypúšťacím ventilom

Keď sa má vysokotlakový čistič pripojiť na nádrž s vhodným vypúšťacím ventilom, treba najprv pripojiť na ventil hadicu na vodu (nie je súčasťou základnej výbavy). Otvorte ventil, aby ste z hadice vypudili všetok vzduch a potom ju pripojíte k vysokotlakovému čističu.

## Hľadanie porúch

Príznaky	Možná príčina	Náprava
Motor sa nerozbehne	Zástrčka nie je pripojená do zásuvky	Zasuňte zástrčku do zásuvky
	Porucha v zásuvke	Použite inú zásuvku
	Zareagoval ochranný vypínač/prepálená poistka	Prepnite ochranný vypínač späť alebo vymeňte poistku a/alebo pripojte zariadenie do iného elektrického obvodu s vyššou spotrebou ampérov
	Poškodený predlžovací kábel	Urobte pokus bez predlžovacieho kábla
	Motorový istič sa inicioval	Nechajte motor 15 min. vychladnúť
	Zamrznuté	Nechajte čerpadlo, vodovodnú hadicu alebo príslušenstvo rozmraziť
Motor zastavuje/zastavil	Zareagoval ochranný vypínač/prepálená poistka	Prepnite ochranný vypínač späť alebo vymeňte poistku a/alebo pripojte zariadenie do iného elektrického obvodu s vyššou spotrebou ampérov
	Nesprávne sieťové napätie	Skontrolujte sieťové napätie. Musí zodpovedať údajom na typovom štítku
	Motorový istič sa inicioval	Nechajte motor 15 min. vychladnúť
Zareagoval ochranný vypínač	Príliš slabý ochranný vypínač	Pripojte zariadenie do iného elektrického obvodu, v ktorom je možná vyššia spotreba prúdu
Motor beží, ale k dispozičii nie je žiaden tlak	Dýza je čiastočne upchatá	Dýzu vyčistite dodaným kolíkom
Motor je počuť, ale žiadna funkcia	Napätie siete je nedostatočné	Prekontrolujte, či sieťové napätie zodpovedá údajom na typovom štítku.
	Príliš nízke napätie spôsobené použitím predlžovacieho kábla	Skontrolujte, či je predlžovací kábel vhodný
	Zariadenie nebolo dlhší čas používané	Obráťte sa na autorizovaný servis pre zákazníkov spoločnosti Bosch
	Problémy s funkciou Autostop	Obráťte sa na autorizované servisné stredisko Bosch
Pulzujúci tlak	Vo vodovodnej hadici alebo v čerpadle je vzduch	Vysokotlakový čistič nechajte bežať s otvorenou striekacou pištoľou, otvoreným vodovodným kohútikom a s dýzou nastavenou na nízky tlak, kým sa dosiahne rovnomerný pracovný tlak
	Napájanie vodou nie je korektné	Prekontrolujte, či vodovodná prípojka zodpovedá hodnotám uvedeným v technických údajoch. Najmenšie hadice, aké sa smú používať, musia mať priemer 1/2" alebo Ø 13 mm
	Vodný filter je upchatý	Vyčistite vodný filter
	Vodovodná hadica je stlačená alebo prelomená	Vodovodnú hadicu položte rovno

Príznaky	Možná príčina	Náprava
	Vysokotlaková hadica je príliš dlhá	Odstráňte predĺženie vysokotlakovej hadice, max. dĺžka vodovodnej hadice je 7 m
Tlak je rovnomerný, ale príliš nízky Upozornenie: Určité príslušenstvo spôsobuje nízky tlak	Dýza je opotrebovaná Opotrebovaný ventil štart/stop	Dýzu vymeňte Spúšť 5 stlačte rýchlo niekoľkokrát za sebou
Motor beží, ale tlak je obmedzený, alebo sa pracovný tlak nevytvoril	Voda nie je pripojená Filter je upchatý Dýza je upchatá	Pripojte prívod vody Vyčistite filter Vyčistenie dýzy
Vysokotlakový čistič sa spúšťa sám od seba	Čerpadlo alebo striekacia pištoľ sú netesné	Obráťte sa na miestny servis pre zákazníkov Bosch
Zariadenie je netesné	Čerpadlo je netesné	Obráťte sa na miestny servis pre zákazníkov Bosch
Nevydáva sa žiadny čistiaci prostriedok	Nastaviteľná dýza v nastavení na vysoký tlak Čistiaci prostriedok je príliš hustý Usadeniny alebo upchatia v okruhu čistiaceho prostriedku	Dýzu nastavte na nízky tlak Zried'te ho vodou Okruh vypláchnite čistou vodou a odstráňte upchatia. Ak problém naďalej pretrváva, obráťte sa na váš servis pre zákazníkov Bosch.

## Údržba a servis

- Pred akýmkoľvek prácou na prístroji odpojte prípojku vody.
- Pred každým čistením výrobku alebo jeho údržbou, ako aj pred výmenou príslušenstva prístroj vypnite. Keď je prístroj napájaný z elektrickej siete, vyťahnite zástrčku zo zásuvky.
- Opravy prístroja smú vykonávať len autorizované servisné opravovne výrobkov Bosch.

Upozornenie: Pravidelne vykonávajte nasledujúce údržbové práce, aby ste zabezpečili jeho dlhodobé a spoľahlivé používanie.

Náradie pravidelne kontrolujte, či nemá viditeľné poruchy, ako napr. uvoľnené spoje, alebo opotrebované prípadne poškodené súčiastky.

Skontrolujte, či sú nepoškodené a správne namontované kryty a ochranné zariadenia. Pred použitím vykonajte prípadne potrebnú údržbu alebo opravu. Aby sa pri výmene sieťového kábla zabránilo bezpečnostným rizikám, smie sa táto vykonávať iba prostredníctvom spoločnosti **Bosch** alebo autorizovaného servisu pre zákazníkov **Bosch**.

Na výrobku odporúčame nechať vykonať údržbu každých 200 prevádzkových hodín prostredníctvom autorizovaného servisného centra Bosch.

Filter čistite pravidelne, jedenkrát týždenne. Pomocou octu odstráňte usadeniny vodného kameňa rýchlejšie. Na tento účel vložte filtre na 30 minút do octu (pozri obrázky I1 a I2). Vyčistite dýzu.

### Po použití/uskladnení

Odpojte hadicu od vodovodného kohútika. Zo striekacej pištole demontujte trubicu.

Striekaciu pištoľ nasmerujte smerom dole a vysokotlakový čistič zapnite.

Stlačte spúšť a vyprázdňte celý systém.

Prístroj vypnite, vyťahnite sieťovú zástrčku a prístroj uschovajte.

**VAROVANIE:** Vysokotlakový čistič nenechávajte bežať nasucho dlhšie ako 25 sekúnd.

Vysokotlakový čistič skladujte na suchom mieste.

**VAROVANIE:** Na poškodenie mrazom sa záruka nevzťahuje. Voda, ktorá zostala vo vysokotlakovom čističi, pri teplote pod 0 °C zamrzne a poškodí čerpadlo. V prostredí s teplotami pod 4 °C treba vysokotlakový čistič po poslednom použití pred studeným ročným obdobím úplne vyprázdniť.

### Ochrana životného prostredia

Chemikálie, ktoré zaťažujú životné prostredie, sa nesmú dostať do pôdy ani do spodnej vody, do rybníkov, do riek a pod.

V prípade použitia čistiacich prostriedkov presne dodržiavajte údaje uvedené na obale a predpísané riešenie.

Pri čistení motorových vozidiel dodržiavajte miestne predpisy: Treba zabrániť tomu, aby sa ostriekaný olej dostal do spodnej vody. Recyklácia surovín namiesto odstraňovania odpadov.

## Zákaznícka služba a poradenstvo ohľadom použitia

Servisné stredisko Vám odpovie na otázky týkajúce sa opravy a údržby Vášho produktu ako aj náhradných dielov. Rozkladové výkresy a informácie o náhradných dieloch nájdete tiež na: [www.bosch-pt.com](http://www.bosch-pt.com)

V prípade otázok týkajúcich sa našich výrobkov a príslušenstva Vám ochotne pomôže poradenský tím Bosch.

V prípade akýchkoľvek otázok a objednávok náhradných dielov uvádzajte bezpodmienečne 10-miestne vecné číslo uvedené na typovom štítku výrobku.

#### Slovakia

Na [www.bosch-pt.sk](http://www.bosch-pt.sk) si môžete objednať opravu vášho stroja alebo náhradné diely online.

Tel.: +421 2 48 703 800

Fax: +421 2 48 703 801

E-Mail: [servis.naradia@sk.bosch.com](mailto:servis.naradia@sk.bosch.com)

[www.bosch-pt.sk](http://www.bosch-pt.sk)

#### Ďalšie adresy servisov nájdete na:

[www.bosch-pt.com/serviceaddresses](http://www.bosch-pt.com/serviceaddresses)

## Likvidácia

Výrobky, príslušenstvo a obaly treba dať na recykláciu zodpovedajúcu ochrane životného prostredia.



Neodhadzujte náradie do komunálneho odpadu!

#### Len pre krajiny EÚ:

Podľa európskej smernice 2012/19/EÚ o odpade z elektrických a elektronických zariadení a podľa jej transpozície do národného práva sa musí už nepoužiteľné elektrické náradie zbierať separovane a odovzdať na ekologickú recykláciu.

Pri nesprávnej likvidácii môžu mať staré elektrické a elektronické zariadenia kvôli novej prítomnosti nebezpečných látok škodlivý vplyv na životné prostredie a ľudské zdravie.

## Magyar

### Biztonsági előírások

**FIGYELMEZTETÉS!** Olvassa el az összes biztonsági figyelmeztetést és előírást. A biztonsági előírások és utasítások betartásának elmulasztása áramütéshez, tűzhöz és/vagy súlyos sérülésekhez vezethet.

#### A szimbólumok magyarázata



Általános tájékoztató a veszélyekről.



Sohase irányítsa a vízsugarat emberekre, állatokra, magára a készülékre, vagy más elektromos alkatrészekre.

Figyelem: A nagynyomású sugár veszélyes lehet, ha azt nem a rendeltetésének megfelelően használják.



A berendezést az érvényes előírásoknak megfelelően sohasem szabad egy rendszerleválasztó nélkül az ivóvíz hálózatra csatlakoztatni. Használjon az IEC 61770 előírásainak megfelelő BA típusú rendszerleválasztót.

Az a víz, amely keresztülfolyik a rendszerleválasztón, már nem ivóvíz.



#### GHP 5-13 C

Az áramellátás védőkapcsolójának  $\geq 16$  A mellett legalább C-típusúnak kell lennie.

#### Áramfelvétel

##### GHP 5-13 C

**3 600 J10 0..**



A termékek egy fázisonként  $\geq 100$  A áramfelvételre méreteztek, 230 V névleges feszültségű áramellátáshoz való csatlakozásra szolgálnak.

#### Hálózati impedancia

A hálózati impedancia értékei a Műszaki Adatoknál vannak megadva.

### Biztonsági útmutató a nagynyomású tisztítók számára



Olvassa el az összes biztonsági figyelmeztetést és előírást. A biztonsági előírások és utasítások betartásának elmulasztása áramütéshez, tűzhöz és/vagy súlyos sérülésekhez vezethet.

A készülékre felszerelt figyelmeztető és tájékoztató táblák a veszélymentes üzemhez szükséges fontos tájékoztatásokat tartalmaznak.

A Kezelési Útmutatóban található szabályok mellett az általános biztonsági és balesetelhárítási előírásokat is be kell tartani.

### Áramcsatlakozás

- ▶ Az áramforrás feszültségének meg kell egyeznie a termék típus tábláján található adatokkal.
- ▶ Célserű a terméket csak olyan dugaszolóaljzathoz csatlakoztatni, amely fel van szerelve egy 30 mA hibaáram védőkapcsolóval.



#### GHP 5-13 C

Az áramellátás védőkapcsolójának  $\geq 16$  A mellett legalább C-típusúnak kell lennie.

- ▶ Az áramellátást csak egy megfelelően képzett villanyszerelő szerelheti be, és annak meg kell felelnie az IEC 60364-1 követelményeinek.
- ▶ Ha a csatlakozó kábel vagy a hálózati csatlakozó dugó megsérült, azt egy erre feljogosított Bosch vevőszolgálatal javíttassa meg.
- ▶ Akkor is húzza ki a csatlakozó dugót a dugaszolóaljzathoz, ha a berendezést akár csak rövid ideig felügyelet nélkül hagyja.
- ▶ Sohase fogja meg nedves kézzel a hálózati csatlakozó dugót.
- ▶ Ne húzza ki a hálózati csatlakozó dugót, miközben a készülékkel dolgozik.

- ▶ Ne menjen keresztül járművel a hálózati csatlakozó vezetéken vagy a hosszabbító kábelén, ne préselje össze és ne húzza meg erősen azt, mert megrongálódhat. A kábelt óvja meg az éles peremektől, magas hőmérséklettől és olajtól.
- ▶ Ne használja a készüléket, ha a hálózati tápvezeték vagy fontos alkatrészek, mint a magas nyomású tömlő, a szórópisztoly vagy a biztonsági berendezések megrongálódtak.



**Figyelem:** A nem előírászerű hosszabbító kábelek veszélyesek lehetnek. Egy hosszabbító kábel alkalmazása esetén csak vízhatlan kivitelű csatlakozó dugót és csatlakozást szabad használni és a hosszabbító kábelnek alkalmasnak kell lennie a szabadban való használatra.

Egy hosszabbító kábel alkalmazása esetén, a kábelnek legalább az alábbi méretekkel kell rendelkeznie:

- 2,5 mm<sup>2</sup>, max. hosszúság 25 m
- ▶ **Megjegyzés:** Egy hosszabbító kábel alkalmazása esetén annak az érvényes rendelkezéseknek megfelelően földelve kell lennie és össze kell kötve lennie az Ön áramellátásának földelő kábelével.
- ▶ A csatlakozókat (dugók és hüvelyek) szárazon kell tartani és azokat nem szabad a földre fektetni.
- ▶ Ne használja a nagynyomású tisztítót más személyek közelében, kivéve, ha azok is személyi védőfelszerelést viselnek.
- ▶ Viseljen személyi védőfelszerelést, például védőszemüveget, porvédő álarcot stb. a visszafröccsenő víz, a részecskék és/vagy aeroszolok elleni védelemre. Ne lélegezzen be aeroszolókat, ha a vizet egy külső forrásból szívja fel, a víz patogén anyagokat tartalmazhat.

## Vízcsatlakozás

- ▶ Ügyeljen a vízszolgáltatató vállalat előírásainak betartására.
- ▶ Ügyeljen arra, hogy valamennyi csatlakozó tömlő csavarókötése tömör legyen.
- ▶ Csak egy 12,7 mm (1/2") átmérőjű, megerősített tömlőt használjon.
- ▶ A berendezést sohasem szabad visszáram szelep nélkül csatlakoztatni az ivóvízellátáshoz. A visszáram szelepen keresztül folyó víz már nem tekinthető ivóvíznek.
- ▶ A nagynyomású tömlőnek nem szabad megrongálódott állapotban lennie (szétrobbanási veszély). Egy megrongálódott nagynyomású tömlőt azonnal ki kell cserélni. Csak a gyártó által javasolt tömlőket és összeköttetéseket szabad használni.
- ▶ A magas nyomású tömlők, szerelvények és csatlakozók a készülék biztonsága szempontjából igen fontos alkatrészek. Csak a gyártó által javasolt tömlőket, szerelvényeket és csatlakozásokat használja.
- ▶ A vízcsatlakozásnál csak tiszta vagy szűrt vizet szabad használni.

## Használat

- ▶ A magasnyomású tisztítók használata során aeroszolok keletkezhetnek. Az aeroszolok belélegzése egészségkárosító hatású.
- ▶ Letakart fúvókák csökkenthetik az aeroszol-hatást. Szükség esetén viseljen megfelelő személyi védőfelszerelést (PSA) a fröccsenő víz elleni védelemre, például védőszemüveget, porvédő maszkot, hogy védje magát a víz, részecskék és aeroszolok ellen, amelyeket a tárgyak visszaverhetnek.
- ▶ A magas nyomás következtében tárgyak visszapatannhatnak. Szükség esetén viseljen megfelelő személyi védőfelszerelést, például védőszemüveget.
- ▶ A használat előtt ellenőrizze a berendezés és valamennyi tartozék előírászerű állapotát és üzembiztonságát. Ha a berendezés vagy valamelyik tartozék nincs kifogástalan állapotban, nem szabad használni.
- ▶ A terméket csak a **M1** vagy **N2** ábrán ábrázolt munkavégzési helyzetben használja.
- ▶ A munkaterületen minden áram alatt álló résznek fröccsenő víz ellen védett kivitelben kell készülnie.
- ▶ A fúvókából kilépő vízsugár a szórópisztolyban visszaru-gást okoz. Ezért a szórópisztolyt mindkét kezével tartsa.
- ▶ Sohase irányítsa a vízsugarat magára a nagynyomású tisztítóra.
- ▶ Ne irányítsa a vízsugarat saját magára, vagy más személyekre, hogy így tisztítsa meg a ruháját vagy cipőjét.
- ▶ A szórópisztoly ravaszát sem ideiglenesen, sem hosszabb időre sem szabad az ON (BE) helyzetben beékelni.
- ▶ Fémalkatrészek hosszabb használat során forróvá válhatnak. Szükség esetén viseljen védő kesztyűt.
- ▶ Ne dolgozzon a nagynyomású tisztítóval rossz időben, főleg akkor ne, ha vihar készül.
- ▶ A berendezés veszélyes területeken (például töltő állomások) való használata esetén tartsa be a megfelelő biztonsági előírásokat. A berendezést robbanásveszélyes helyiségekben üzemeltetni tilos.
- ▶ Ne munkáljon meg olyan felületeket, amelyek azbesztet vagy az egészségre káros más anyagot tartalmaznak.
- ▶ A nagynyomású vízsugár által kiváltott megrongálódások megelőzésére a gépjárművek gumibroncsait és szelepeit csak legalább 30 cm távolságból szabad tisztítani. A megrongálódás első jele a gumibroncsok elszíneződése. A megrongálódott gumibroncsok/szelepek életveszélyesek.
- ▶ Sohase szívjon fel oldószert tartalmazó folyadékokat vagy higítatlan savakat, acetont és oldószereket, beleértve a benzint, festékkihígítót és fűtőolajat, mivel ezeknek az anyagoknak a kódkermete igen gyúlékony, robbanékony és mérgező.

## A nagynyomású tisztító és a tömlők légtelenítése

**Megjegyzés:** A vízellátáshoz való minden egyes csatlakoztatás után a következő lépésekben légtelenítse a nagynyomású tisztítót:

Engedje el a hálózati kapcsolót, úgy hogy az a KI (0) helyzetbe álljon.

Távolítsa el a lándzsát a szórópisztolyról.

- Mielőtt megnyomja a ravaszt, a szórópisztolyból jól hallhatóan levegő és víz lép ki. Tartsa benyomva a ravaszt, amíg a szórópisztolyból már csak víz és már csak egyenletesen lép ki. Engedje el a ravaszt.
- Szerelje fel a lándzsát.
- Kapcsolja be a hálózati kapcsolóval a nagynyomású tisztítót.
- Oldja ki a bekapcsolás reteszelését és működtesse a szórópisztoly ravaszát.

### Kezelés

- ▶ A kezelő személy a terméket csak a rendeltetésének megfelelően használhatja. Vegye figyelembe a helyi adottságokat. Munka közben tudatosan ügyeljen a közelben lévő más személyekre, mindenképp a gyerekekre.
- ▶ A berendezést csak olyan személyek használhatják, akik a berendezés használatában és kezelésében megfelelő képzésben részesültek, vagy akik igazolni tudják, hogy kezelni tudják a berendezést. A berendezést gyerekek vagy fiatalok nem üzemeltethetik.
- ▶ Sohasse engedje meg, hogy gyermekek, korlátozott fizikai, érzékelési vagy szellemi képességű, illetve kellő tapasztalattal és/vagy tudással nem rendelkező és/vagy az ezen utasításokat nem jól ismerő személyek ezt a terméket használják. Az Ön országában érvényes előírások lehet, hogy korlátozzák a kezelő korát.
- ▶ A gyerekeket felügyelni kell, hogy garantálni lehessen, hogy a termékkel ne játsszanak.
- ▶ A berendezést bekapcsolt állapotban sohasem szabad felügyelet nélkül hagyni.
- ▶ A magas nyomású fúvókából kilépő vízsugár visszalökő hatást hoz létre. Ezért a szórópisztolyt és a permetező lándzsát mindkét kezével szorosan fogja.
- ▶ Sohasse használja a forgó fúvókát vagy a pontszerű sugárat gépjárművek tisztítására.

### Szállítás







- ▶ A szállítás előtt kapcsolja ki és biztosítsa kikapcsolt helyzetben a berendezést.

### Tartozékok és pótalkatrészek

- ▶ A berendezéshez csak a gyártó által engedélyezett tartozékokat és pótalkatrészeket szabad használni. Az eredeti tartozékok és eredeti pótalkatrészek garantálják a berendezés zavarmentes üzemét.

### Jelképes ábrák

Az ezt követő jelmagyarázat a Használati útmutató elolvasásának és megértésének megkönnyítésére szolgál. Jegyezze meg ezeket a szimbólumokat és jelentésüket. A szimbólumok helyes interpretálása segítségére lehet a termék jobb és biztonságosabb használatában.

Jel	Magyarázat
	Mozgásirány
	A reakció iránya
	Tömeg
	Be
	Ki
Lo	Alacsony nyomás
Hi	Magas nyomás
	Tartozékok

## A termék és teljesítmény leírása



**Olvassa el az összes biztonsági figyelmeztést és előírást.** A biztonsági előírások és utasítások betartásának elmulasztása áramütéshez, tűzhoz és/vagy súlyos sérülésekhez vezethet.

Kérjük, vegye figyelembe a Használati Utasítás első részében található ábrákat.

### Rendeltetészerű használat

Ezt a terméket a kézműves és a kereskedelmi szektor növekedett követelményeinek kielégítésére tervezték, ha a helyes tartozékok és tisztítószerek kerülnek alkalmazásra.

A rendeltetészerű használat egy 0 °C és 40 °C közötti környezeti hőmérsékletre vonatkozik.

### Az ábrázolásra kerülő komponensek (lásd az A1–A2 ábrát)

- (1) Ravasz
- (2) Ravasz bekapcsolás reteszelés (KI)
- (3) Szórópisztoly
- (4) A permetező lándzsa csavaros csatlakozója
- (5) Rozsdamentes acél permetező lándzsa
- (6) Fúvóka
- (7) Nagynyomású tömlőcsatlakozó (szórópisztoly)
- (8) Fogantyú
- (9) Kábeltartó
- (10) Olajmérő pálca (GHP 5-13 C)  
Olajfedél (GHP 8-15 XD)
- (11) Nyomásbeállítás
- (12) Csatlakozócsokna a nagynyomású tömlő számára (GHP 5-13 C)
- (13) Vízcsonkcsatlakozó
- (14) Nyomásmérő műszer

- (15) Hálózati kapcsoló  
 (16) Magasnyomású tömlő  
 (17) Szállítókerekek (GHP 8-15 XD)  
 (18) Tisztítószer adagoló csavar (GHP 8-15 XD)  
 (19) Tisztítószer tartály (GHP 8-15 XD)  
 (20) Gumiláb  
 (21) Permetező lándzsa tartó lent (GHP 8-15 XD)  
 (22) Raktér  
 (23) Tömlődobfogantyú (GHP 8-15 XD)
- (24) Tömlődob (GHP 8-15 XD)  
 (25) Kiegészítő fogantyú (GHP 8-15 XD)  
 (26) Permetező lándzsa tartó fent (GHP 8-15 XD)  
 (27) Tisztítószer szívótömlő (GHP 5-13 C)

**A képeken látható vagy a szövegben leírt tartozékok részben nem tartoznak a standard szállítmányhoz. Tartozékprogramunkban valamennyi tartozék megtalálható.**

A készülék ábrázolásra kerülő komponenseinek sorszámozása a terméknek az ábra-oldalakon található képere vonatkozik.

## Műszaki adatok

Nagynyomású tisztítóberendezés		GHP 5-13 C	GHP 8-15 XD
Gyári szám		<b>3 600 J10 0..</b>	<b>3 600 J10 3..</b>
Névleges teljesítményfelvétel	kW	2,3	4,0
Hozzáfolyási hőmérséklet max.	°C	50	50
Hozzáfolyási vízmennyiség min.	l/perc	8,3	12,6
Névleges nyomás	MPa	13	15
Maximális üzemi nyomás	MPa	14	16
Átfolyás	l/ó	450	750
Maximális bemeneti nyomás	MPa	1	1
A lándzsa visszalökési ereje maximális nyomás mellett	N	22,11	33,24
Motorszigetelés		F osztály	F osztály
Motorvédelmi osztály		IPX5	IPX5
Tisztítószer tartály		-	l
Autostop-funkció		●	●
Hálózati impedancia	Ω	0,358	-
Súly a 01:2014 EPTA-eljárás szerint	kg	20,0	46,9
Védelmi osztály		/I	/I
Sorozatszám		Lásd a sorozatszámot (típus tábla) a nagy nyomású tisztítóberendezésen	

Az adatok [U] = 240 V névleges feszültségre vonatkoznak. Ettől eltérő feszültségek és országspecifikus kivételek esetén ezek az adatok változhatnak.

A bekapcsolási folyamatok rövid időtartamú feszültségcsökkenést okoznak. Hátrányos hálózati viszonyok esetén ez negatív hatással lehet más berendezések működésére. Ha a hálózati impedancia alacsonyabb a fent megadott értékeknél, akkor nem kell zavarokra számítani. Ha kétségei vannak, forduljon az áramellátó vállalatához.

## Zaj és vibráció értékek

		3 600 J10 0..	3 600 J10 3..
A zajkibocsátási értékek a <b>EN 60335-2-79</b> szabványnak megfelelően kerültek meghatározásra.			
A készülék A-értékelésű zajszintjének tipikus értékei:			
- Hangnyomásszint	dB(A)	<b>81,8</b>	<b>85,5</b>
- Bizonytalanság K	dB	<b>=3,0</b>	<b>=3,0</b>

**Viseljen fülvédőt!**

Az ah rezgési összetértek (a három irány vektorösszege) és a K szórás az **EN 60335-2-79** szabvány szerint kerültek meghatározásra

– Rezgés kibocsátási érték, $a_h$	$m/s^2$	= <b>3,12</b>	= <b>4,91</b>
– Bizonytalanság K	$m/s^2$	= <b>1,5</b>	= <b>1,5</b>

**Felszerelés és üzemeltetés**

Ábrázolás/a munkalépés célja	Ábra	Oldal
Az ábrázolt komponensek (GHP 5-13 C)	<b>A1</b>	3
Az ábrázolt komponensek (GHP 8-15 XD)	<b>A2</b>	4
A szállítmány terjedelme (GHP 5-13 C, GHP 8-15 XD)	<b>B</b>	5
A fogantyú felszerelése (GHP 8-15 XD)	<b>C</b>	6
A tömlő felszerelése (GHP 8-15 XD)	<b>D</b>	6
A szellőztetésre szolgáló olajmérő pálcza behelyezése (GHP 5-13 C)	<b>E1</b>	7
A szellőztetésre szolgáló olajfedél behelyezése (GHP 8-15 XD)	<b>E2</b>	7
A tisztítószertartály feltöltése (GHP 8-15 XD)	<b>F</b>	8
A tisztítószertartály csatlakoztatása (GHP 5-13 C)	<b>G</b>	8
Vízcsatlakozó (GHP 5-13 C, GHP 8-15 XD)	<b>H1 – H2</b>	9
A szűrő tisztítása (GHP 5-13 C, GHP 8-15 XD)	<b>I1 – I2</b>	10
A nagynyomású tömlő és a lándzsa csatlakoztatása a szórópisztolyhoz (GHP 5-13 C, GHP 8-15 XD)	<b>J1 – J2</b>	11
A víz nyomásának beállítása (GHP 5-13 C, GHP 8-15 XD)	<b>K1 – K2</b>	12
A fúvókasugár nyomásának beállítása	<b>L</b>	13
Bekapcsolás/kikapcsolás (GHP 5-13 C)	<b>M1 – M2</b>	14
Bekapcsolás/kikapcsolás (GHP 8-15 XD)	<b>N1 – N2</b>	15
A fúvóka tisztítása	<b>O</b>	16
Munkavégzési tanács (GHP 5-13 C)	<b>P</b>	16

Ábrázolás/a munkalépés célja	Ábra	Oldal
Tartozékok	<b>Q</b>	17

**Munkavégzési tanácsok****Munkavégzési tanácsok a tisztítószer használatához**

- ▶ Csak a nagynyomású tisztítókhöz alkalmas tisztítószereket használjon.
- ▶ A tisztítószereket nem szabad hígítás nélkül használni. A termékek biztonságosak, mivel nem tartalmaznak savakat, lúgokat vagy környezetromboló hatású anyagokat. Ajánljuk, hogy a tisztítószereket gyermekektől gondosan elzárva tartsa. Ha a tisztítószert valakinek a szemébe jut, azt azonnal bő vízzel ki kell öblíteni. A tisztítószert lenyelése esetén azonnal hívjon orvost.

A tisztítószerek használatához:

- **GHP 5-13 C:** Húzza ki hátul a szívótömlőt a berendezésből és dugja bele egy tisztítószertel megtöltött palackba (nem része a szállítmánynak).
- **GHP 8-15 XD:** Töltse meg tisztítószertel (nem része a szállítmánynak) a tartályt.
- Nyomja ki a fúvókát (= alacsony nyomás).
- Nyomja meg a ravaszt. A fúvókából rövid idő elteltével hab lép ki.
- **GHP 8-15 XD:** A tisztítószert mennyiségét a tisztítószertartályon található forgatógombbal állítsa be.
- A sugár beállításához forgassa el a fúvókát.

Környezetvédelmi megfontolásokból csak takarékosan használjon tisztítószereket. Vegye figyelembe a tisztítószert címkéjén található hígítási tájékoztatást.

**A javasolt tisztítási módszer**

1. lépés: Szerelje fel a lapos sugaras fúvókát és távolítsa el azzal a durvább szennyeződések.
2. lépés: Állítsa a fúvókát az alacsony nyomású üzemmódra, hogy az tisztítószert bocsásson ki.
3. lépés: Öblítse le a lapos sugaras fúvókával a leválasztott szennyeződések és a tisztítószert.

Megjegyzés: A függőleges felületek tisztítását kezdje a tisztítószertel alul és haladjon a munka során felfelé. A leöblítésnél felülről lefelé haladjon.



## Olajmérő pálcá (GHP 5-13 C) és olajfedél (GHP 8-15 XD)

A nagynyomású tisztítóberendezést a szállításhoz egy olaj-sapkával és az üzemhez egy olajmérő pálcával (GHP 5-13 C) vagy egy olajfedéllel (GHP 8-15 XD) szállítjuk.

### Alternatív vízvételi pontokon való használat

Ez a nagy nyomású tisztító berendezés öntöltő és tartályokból vagy természetes forrásokból is fel tudja szívni a vizet. Igen FONTOS, hogy a víz bemeneti pontján fel legyen szerelve egy megtisztított Bosch-szűrő, és hogy csak tiszta víz kerüljön beszívásra.

### Nyitott tartályok/tankok és természetes vizek

Használja az önfelszívó tartozékokat. (lásd a Q - F 016 800 335 ábrát)

Ezzel a tartozékokkal a nagynyomású tisztító berendezés 0,5 m magasságra képes a vizet a vízszint fölé felszívni. Ez kb. 15 másodpercig tarthat.

Merítse be teljesen a 3 m tömlőt a vízbe, hogy kiszorítsa belőle a levegőt. Csatlakoztassa a 3 m szívótömlőt a nagynyom-

mású tisztító berendezéshez és gondoskodjon arról, hogy a szívószita a víz alatt maradjon.

Üzemeltesse a nagynyomású tisztítóberendezést szórópisztoly nélkül, amíg a víz egyenletesen kezd folyni a nagynyomású tömlőből. Ha 25 másodperc elteltével még nem lép ki víz, kapcsolja ki a berendezést és ellenőrizze az összes csatlakozást. Ha már folyik a víz, kapcsolja ki a nagynyomású tisztítóberendezést és a munkához csatlakoztassa a szórópisztolyt és a permetező lándzsát.

Igen fontos, hogy csak jó minőségű tömlőt és csatlakozókat használjon, hogy azok tömített módon csatlakozzanak és a tömítések ne legyenek megrongálódva és egyenes helyzetben legyenek behelyezve. A rosszul tömített csatlakozások meggátolhatják a víz felszívását.

### Leeresztő csappal felszerelt víztartály

Ha a nagynyomású tisztító berendezést egy megfelelő leeresztő csappal felszerelt víztartályhoz kell csatlakoztatni, akkor elsőként a víztömlőt (ez nem része a szállítmánynak) kell a csaphoz csatlakoztatni. Nyissa ki a csapot, hogy kiszorítsa az összes levegőt a tömlőből, majd csatlakoztassa a tömlőt a nagynyomású tisztító berendezéshez.

## Hibakeresés

Szimpómák	Lehetséges ok	Elhárítás
A motor nem indul el	A csatlakozó dugó nincs bedugva	Dugja be a csatlakozó dugót
	A dugaszolóaljzat hibás	Használjon egy másik dugaszolóaljzatot
	Védőkapcsoló aktiválásra került / biztosíték kiégett	Állítsa vissza a védőkapcsolót vagy cserélje ki a biztosítékot és/vagy használjon egy nagyobb áramfogyasztásra alkalmas másik áramkört
	A hosszabbító kábel megrongálódott	Próbálja meg hosszabbító kábel nélkül
	A motorvédelem kioldott Befagyott	Hagyja a motort 15 percig lehűlni Olvassa fel a szivattyút, a víztömlőt vagy a tartozékokat
A motor állva marad	Védőkapcsoló aktiválásra került / biztosíték kiégett	Állítsa vissza a védőkapcsolót vagy cserélje ki a biztosítékot és/vagy használjon egy nagyobb áramfogyasztásra alkalmas másik áramkört
	Nem helyes a hálózati feszültség	Ellenőrizze a hálózati feszültséget, ennek meg kell felelnie a típustábla adatainak
	A motorvédelem kioldott	Hagyja a motort 15 percig lehűlni
A védőkapcsoló leoldott	A védőkapcsoló túl gyenge	Használjon egy másik áramkört, amely nagyobb áramfogyasztást tesz lehetővé
A motor jár, de nincs nyomás	A fúvóka részben eldugult	A berendezéssel szállított pecekkel tisztítsa meg a fúvókát
A motorból hallatszik valamilyen zaj, de nem működik	Túl alacsony a hálózati feszültség	Ellenőrizze, hogy a villamos hálózat feszültsége megfelelő-e a típustáblán található adatoknak.
	Egy hosszabbító kábel használata következtében túl alacsony a feszültség	Ellenőrizze, hogy a hosszabbító megfelelő-e
	A berendezést hosszú ideig nem használták	Forduljon egy erre feljogosított Bosch vevőszolgálathoz
	Problémák az autostop-funkcióval	Forduljon egy erre feljogosított Bosch vevőszolgálathoz

Szimptómák	Lehetséges ok	Elhárítás
Pulzáló nyomás	Levegő a víztömlőben vagy a szivattyúban	Hagyja a nagynyomású tisztítóberendezést nyitott szórópisztollyal, nyitott vízcscsapval és alacsony nyomásra beállított fúvókával működni, amíg az beáll egy egyenletes üzemi nyomásra.
	A vízellátás nem megfelelő	Ellenőrizze, hogy a vízcsatlakozó megfelel-e a műszaki adatokban leírt értékeknek. A legvékonyabb megengedett víztömlő mérete 1/2" vagy Ø 13 mm
	A vízszűrő eldugult	Tisztítsa meg a vízszűrőt
	A víztömlő meg van törve vagy össze van préselve	Fektesse le egyenesen a víztömlőt
	A nagynyomású tömlő túl hosszú	Vegye le a nagynyomású tömlő hosszabbítóját, a víztömlő max. hossza 7 m lehet
A nyomás egyenletes, de túl alacsony Tájékoztató: Egyes tartozékok alacsonyabb nyomáshoz vezetnek	A fúvóka elhasználódott	Cserélje ki a fúvókát
	A start-/stoppszelep elhasználódott	5-ször gyorsan egymás után húzza meg a működtető billentyűt
A motor jár, de a nyomás korlátozott, vagy nincs üzemi nyomás	A víz nincs csatlakoztatva	Hozza létre a vízcsatlakozást
	A szűrő eldugult	Tisztítsa meg a szűrőt
	A fúvóka eldugult	A fúvóka tisztítása
A nagynyomású tisztító magától elindul	A szivattyú vagy a szórópisztoly nincs jól tömítve	Forduljon egy helyi Bosch vevőszolgálathoz
A berendezés nem tömített	A szivattyú nincs jól tömítve	Forduljon egy helyi Bosch vevőszolgálathoz
A készülék nem bocsát ki tisztítószer	A beállítható fúvóka a magas nyomású állásban van	Állítsa be alacsony nyomásra a fúvókát
	A tisztítószer túl sűrű	Hígítsa fel vízzel
	Lerakódások vagy dugulás a tisztítószer körben	Öblítse át tiszta vízzel és szüntesse meg a dugulásokat. Ha a probléma továbbra is fennáll, forduljon a Bosch vevőszolgálathoz.

## Karbantartás és szerviz

- ▶ A készüléken végzett bármely munka megkezdése előtt válassa el a berendezést a vízcsatlakozástól.
- ▶ A berendezést bármely tisztítási és karbantartási munka megkezdése, valamint bármely tartozék kicserélése előtt ki kell kapcsolni. Húzza ki a hálózati csatlakozó dugót, ha a berendezést hálózati feszültséggel üzemelteti.
- ▶ A berendezést csak erre feljogosított Bosch vevőszolgálati műhelyek javíthatják.

Megjegyzés: Rendszeresen hajtsa végre az alábbi karbantartási munkákat, hogy biztosítsa a berendezés hosszú, megbízható működését.

Rendszeresen ellenőrizze, nem észlelhetők-e a berendezésen nyilvánvaló hiányosságok, mint laza rögzítések és elkopott vagy megrongált alkatrészek.

Ellenőrizze, hogy a burkolatok és védőberendezések nincsenek-e megrongálódva és helyesen vannak-e felszerelve. A használat előtt hajtsa végre a szükséges karbantartási és javítási munkákat. A hálózati csatlakozó kábel kicserélését a biztonsági kockázatok csökkentésére csak a **Bosch** vagy egy erre feljogosított **Bosch** vevőszolgálat hajthatja végre.

Azt javasoljuk, hogy a terméket 200 üzemóránként küldje be egy erre feljogosított Bosch Szervizközpontba a karbantartási munkák elvégzésére.

A szűrőket hetente egyszer rendszeresen tisztítsa meg. A vízkőlerakódásokat ecettel gyorsabban el lehet távolítani. Ehhez tegye be 30 percre ecetbe a szűrőket (lásd a **I1** és **I2** ábrát).

Tisztítsa meg a fúvókát.

### Használat után/tárolás

Szerelje le a tömlőt a vízcscsapról.

Távolítsa el a lándzsát a szórópisztolyról.

Irányítsa lefelé a szórópisztolyt és kapcsolja be a nagynyomású tisztítót.

Nyomja meg a ravaszt és ürítse ki az egész rendszert.

Kapcsolja ki a készüléket, húzza ki a hálózati csatlakozó dugót és a tároláshoz rakja el a készüléket.

**FIGYELMEZTETÉS:** A nagynyomású tisztítót ne járassa szárazon 25 másodpercet meghaladó ideig

A nagynyomású tisztítót egy száraz helyiségben tárolja.

**FIGYELMEZTETÉS:** A fagy okozta károokra a szavatosság nem vonatkozik. A nagynyomású tisztítóban maradt víz 0 °C

alatti hőmérsékletek esetén megfagy és megrongálja a szivattyút. Olyan területeken, ahol 4 °C alatti hőmérsékletek is felléphetnek, a nagynyomású tisztítót az utolsó alkalmazás után, a hideg évszak beállta előtt teljesen ki kell üríteni.

### Környezetvédelem

A környezetre káros vegyi anyagok nem szabad talajvízbe, tavakba, folyókba, stb. jutniuk.

A tisztítószer használatakor pontosan tartsa be a csomagoláson megadott előírásokat és az előírt koncentrációt.

A motoros gépjárművek tisztítása során ügyeljen a helyi előírások betartására: Meg kell akadályozni, hogy a lemosott olaj a talajvízbe jusson. A nyersanyagokat hulladékba való elvitel helyett újra használja fel.

### Vevőszolgálat és alkalmazási tanácsadás

A vevőszolgálat a terméke javításával és karbantartásával, valamint a pótalkatrészekkel kapcsolatos kérdésekre szívesen válaszol. A pótalkatrészekkel kapcsolatos robbantott ábrák és egyéb információk a következő címen találhatóak:

**www.bosch-pt.com**

A Bosch Alkalmazási Tanácsadó Team a termékeinkkel és azok tartozékaival kapcsolatos kérdésekben szívesen nyújt segítséget.

Ha kérdései vannak vagy pótalkatrészeket szeretne rendelni, okvetlenül adja meg a termék típusábláján található 10-jegyű cikkszámot.

#### Magyarország

Robert Bosch Kft.

1103 Budapest

Gyömrői út. 120.

A [www.bosch-pt.hu](http://www.bosch-pt.hu) oldalon online megrendelheti készülékének javítását.

Tel.: +36 1 879 8502

Fax: +36 1 879 8505

[info.bsc@hu.bosch.com](mailto:info.bsc@hu.bosch.com)

[www.bosch-pt.hu](http://www.bosch-pt.hu)

#### További szerviz-címek itt találhatóak:

[www.bosch-pt.com/serviceaddresses](http://www.bosch-pt.com/serviceaddresses)

### Eltávolítás

A termékeket, a tartozékokat és a csomagolást a környezetvédelmi szempontoknak megfelelően kell újrafelhasználásra előkészíteni.



Ne dobja ki a termékeket a háztartási szemétkosárba!

#### Csak az EU-tagországok számára:

A használt villamos és elektronikus berendezésekre vonatkozó 2012/19/EU sz. Európai Irányelvnek és ennek a megfelelő országok jogharmonizációjának megfelelően a már használhatatlan elektromos kéziszerszámokat külön össze kell

gyűjteni és a környezetvédelmi szempontból megfelelő újra felhasználásra le kell adni.

Szakszerűtlen ártalmatlanítás esetén a már használhatatlan elektromos és elektronikus készülékek a bennük esetleg található veszélyes anyagok következtében káros hatással lehetnek a környezetre és az emberek egészségére.

## Русский

### Только для стран Евразийского экономического союза (Таможенного союза)

В состав эксплуатационных документов, предусмотренных изготовителем для продукции, могут входить настоящее руководство по эксплуатации, а также приложения. Информация о подтверждении соответствия содержится в приложении.

Информация о стране происхождения указана на корпусе изделия и в приложении.

Дата изготовления указана на последней странице обложки Руководства.

Контактная информация относительно импортера содержится на упаковке.

#### Срок службы изделия

Срок службы изделия составляет 7 лет. Не рекомендуется к эксплуатации по истечении 5 лет хранения с даты изготовления без предварительной проверки (дату изготовления см. на этикетке).

Указанный срок службы действителен при соблюдении потребителем требований настоящего руководства.

#### Перечень критических отказов

- не использовать при сильном искрении
- не использовать при появлении сильной вибрации
- не использовать с перебитым или оголённым электрическим кабелем
- не использовать при появлении дыма непосредственно из корпуса изделия

#### Возможные ошибочные действия персонала

- не использовать с поврежденной рукояткой или поврежденным защитным кожухом
- не использовать на открытом пространстве во время дождя
- не включать при попадании воды в корпус

#### Критерии предельных состояний

- перетёрт или повреждён электрический кабель
- повреждён корпус изделия

#### Тип и периодичность технического обслуживания

- Рекомендуется очистить инструмент от пыли после каждого использования.

**Хранение**

- необходимо хранить в сухом месте
- необходимо хранить вдали от источников повышенных температур и воздействия солнечных лучей
- при хранении необходимо избегать резкого перепада температур
- хранение без упаковки не допускается
- подробные требования к условиям хранения смотрите в ГОСТ 15150-69 (Условие 1)
- Хранить в упаковке предприятия – изготовителя в складских помещениях при температуре окружающей среды от +5 до +40 °С. Относительная влажность воздуха не должна превышать 80 %.

**Транспортировка**

- категорически не допускается падение и любые механические воздействия на упаковку при транспортировке
- при разгрузке/погрузке не допускается использование любого вида техники, работающей по принципу зажима упаковки
- подробные требования к условиям транспортировки смотрите в ГОСТ 15150-69 (Условие 5)
- Транспортировать при температуре окружающей среды от –50 °С до +50 °С. Относительная влажность воздуха не должна превышать 100 %.

**Указания по технике безопасности**

**ПРЕДУПРЕЖДЕНИЕ!** Прочтите все указания по технике безопасности и инструкции. Упущения, допущенные при выполнении приведенных ниже инструкций, могут вызвать поражение электротоком, пожар и/или привести к тяжелым травмам.

**Пояснение пиктограмм**

Общее указание на наличие опасности.



Никогда не направляйте струю воды на людей, животных, аппарат или электрические части.

Внимание! Высоконапорная струя может быть опасна, когда она применяется не по назначению.



В соответствии с действующими предписаниями аппарат нельзя подключать к сети хозяйственно-питьевого водоснабжения без системного сепаратора. Используйте системный сепаратор в соответствии с IEC 61770 тип ВА. Вода, прошедшая через системный сепаратор, непригодна для питья.

**GNP 5-13 C**

Защитный выключатель электропитания должен быть рассчитан на  $\geq 16$  А и относиться как минимум к типу С.

**Потребляемая сила тока****GNP 5-13 C**

Изделие предназначено для эксплуатации с электропитанием при потребляемой силе тока  $\geq 100$  А на фазу и номинальном напряжении 230 В.

**3 600 J10 0..****Полное сопротивление в сети**

Значения полного сопротивления в сети указаны в технических данных.

**Указания по технике безопасности для очистителя высокого давления**

Прочтите все указания по технике безопасности и инструкции. Упущения, допущенные при выполнении приведенных ниже инструкций, могут вызвать поражение электротоком, пожар и/или привести к тяжелым травмам.

Закрепленные на аппарате предупреждающие и указывающие таблички содержат важные указания для безопасной работы с аппаратом.

Наряду с указаниями в руководстве по эксплуатации, следует учитывать общие правила по технике безопасности и предотвращению несчастных случаев.

**Электроподключение**

- ▶ Напряжение источника тока должно соответствовать данным на заводской табличке изделия.
- ▶ Рекомендуется включать данное изделие только в розетку, оборудованную устройством защитного отключения на 30 мА.

**GNP 5-13 C**

Защитный выключатель электропитания должен быть рассчитан на  $\geq 16$  А и относиться как минимум к типу С.

- ▶ Монтаж электропитания должен выполнять квалифицированный электрик в соответствии с IEC 60364-1.
- ▶ Если соединительный кабель или вилка повреждены, ремонт должен производиться в авторизованной сервисной мастерской Bosch.
- ▶ Извлекайте вилку из розетки, даже если оставляете аппарат без присмотра лишь на короткое время.
- ▶ Никогда не беритесь за штепсель мокрыми руками.
- ▶ Не вытаскивайте штепсель из розетки, когда Вы работаете с инструментом.
- ▶ Не переезжайте через шнур питания и через удлинитель, не сдавливайте их и не тяните за них, поскольку этим Вы можете повредить их. Защищайте шнур от высоких температур, масел и острых краев.
- ▶ Не используйте инструмент, если повреждены шнур питания или важные детали, напр., шланг высокого давления, пистолет или защитные устройства.



Внимание: Не предусмотренные удлинительные кабели могут повлечь за собой опасность. При использовании удлинительного кабеля штепсель и муфта должны иметь водонепроницаемое исполнение и должны быть предназначены для использования на открытом воздухе.

При использовании удлинительного кабеля удлинительный кабель должен иметь следующие размеры:

- 2,5 мм<sup>2</sup>, макс. длина 25 м
- ▶ **Указание:** При использовании удлинительного кабеля он должен быть заземлен в соответствии с действующими предписаниями и должен подключаться к заземляющему кабелю сети питания при помощи штекера.
- ▶ Разъемы (штекеры и гнезда) должны быть сухими и не должны лежать на земле.
- ▶ Не применяйте очиститель высокого давления вблизи лиц без средств индивидуальной защиты.
- ▶ Пользуйтесь средствами индивидуальной защиты, напр., защитными очками, противопылевой маской и т.д., для защиты от брызг воды, частиц и/или аэрозолей. Не вдыхайте аэрозоли, когда вода поступает из внешнего источника, поскольку такая вода может содержать болезнетворные вещества.

### Присоединение воды

- ▶ Учитывайте предписания Вашей организации по водоснабжению.
- ▶ Резьбовые соединения всех присоединительных шлангов должны быть плотными.
- ▶ Используйте только усиленный шланг диаметром 12,7 мм (1/2").
- ▶ Ни в коем случае не подсоединяйте инструмент к хозяйственно-питьевому водопроводу без обратного клапана. Вода, прошедшая через обратный клапан, больше не считается питьевой.
- ▶ Шланг высокого давления не должен иметь повреждений (опасность разрыва). Поврежденный шланг высокого давления необходимо немедленно заменить. Используйте шланги и соединения, рекомендованные изготовителем.
- ▶ Шланги высокого давления, арматура и муфты важны с точки зрения безопасности инструмента. Используйте только шланги, арматуру и муфты, рекомендованные изготовителем.
- ▶ Разрешается подключать только чистую или фильтрованную воду.

### Применение

- ▶ Во время использования очистителя высокого давления могут образовываться аэрозоли. Вдыхать аэрозоли вредно для здоровья.
- ▶ Из-за прикрытых сопел может снизиться эффективность аэрозоля. Надевайте при необходимости подходящее снаряжение для защиты от водяных брызг, напр., защитные очки, пылезащитную маску и т.д., чтобы защитить себя от воды, отскакивающих частиц и/или аэрозолей.
- ▶ Под действием высокого давления возможно отбрасывание предметов. При необходимости используйте подходящие средства индивидуальной защиты, напр., защитные очки.

- ▶ Перед использованием проверяйте электроинструмент с принадлежностями на исправное состояние и эксплуатационную безопасность. Нельзя работать с электроинструментом, если он неисправен.
- ▶ Используйте изделие только в рабочем положении, изображенном на рисунках **M1** или **N2**.
- ▶ Все токоведущие части в пределах рабочего диапазона должны быть защищены от брызг воды.
- ▶ Исходящая из сопла струя воды вызывает отдачу пистолета-распылителя. Поэтому держите пистолет-распылитель двумя руками.
- ▶ Никогда не направляйте струю воды на сам очиститель высокого давления.
- ▶ Не направляйте струю воды на себя или на других людей, чтобы очистить одежду или обувь.
- ▶ Запрещается как временная, так и постоянная фиксация спускового крючка в положении ВКЛ.
- ▶ При продолжительной эксплуатации металлические части могут нагреваться. При необходимости надевайте защитные перчатки.
- ▶ Не работайте с очистителем высокого давления при плохих погодных условиях, в частности, когда собирается гроза.
- ▶ При использовании аппарата в опасных зонах (напр., на бензоаправочных станциях) соблюдайте соответствующие предписания по технике безопасности. Использовать аппарат во взрывоопасных помещениях запрещается.
- ▶ Не обрабатывайте поверхности, содержащие асбест или прочие вредные для здоровья материалы.
- ▶ Чтобы не повредить высоконапорной струей автомобильные шины/клапаны, производите очистку только с расстояния минимум 30 см. Первым признаком повреждения является изменение цвета шины. Поврежденные автомобильные шины/клапаны опасны для жизни.
- ▶ Нельзя собирать аппаратом жидкости, содержащие растворители, неразбавленные кислоты, ацетон и растворители, включая бензин, растворители красок и котельное топливо, поскольку образующийся при разбрызгивании туман обладает высокой воспламеняемостью, взрывоопасностью и является ядовитым.

### Выпуск воздуха из очистителя высокого давления и шлангов

**Указание:** Выпускайте воздух из очистителя высокого давления каждый раз после подключения к системе водоснабжения, выполнив следующие шаги:

- Выключите сетевой выключатель (положение 0).
- Снимите трубку с пистолета-распылителя.
  - При нажатии на спусковой крючок из пистолета-распылителя с шумом выходит воздух с водой. Держите спусковой крючок нажатым, пока вода не польется равномерным потоком. Отпустите спусковой крючок.
  - Монтируйте трубку.

- Включите очиститель высокого давления сетевым выключателем.
- Нажмите на блокиратор включения, а затем на спусковой крючок на пистолете-распылителе.

### Эксплуатация

- ▶ Изделие разрешается применять только согласно назначению. При работе учитывайте местные условия. При работе сознательно обращайтесь внимание на посторонних, особенно на детей.
- ▶ Аппарат разрешается использовать только лицам, обученным обращению с этим аппаратом, или лицам, которые в состоянии доказать, что они могут обслуживать этот аппарат. Не позволяйте детям или подросткам работать с этим аппаратом.
- ▶ Никогда не позволяйте пользоваться изделием детям, лицам с ограниченными физическими, сенсорными или умственными способностями или недостаточным опытом и знаниями и/или лицам, не знакомым с этими указаниями. Национальные предписания могут ограничивать допустимый возраст оператора.
- ▶ Следите за детьми и не позволяйте им играть с изделием.
- ▶ Не оставляйте аппарат без присмотра во включенном состоянии.
- ▶ Выходящая из высоконапорного сопла струя воды создает рикошет. Поэтому крепко держите пистолет-распылитель и распылительную трубку двумя руками.
- ▶ Никогда не используйте вращающееся сопло или точечную струю для чистки автомобилей.

### Транспортировка



- ▶ Перед транспортом выключите и предохраните аппарат.



### Принадлежности и запчасти

- ▶ Для электроинструмента разрешается использовать только допущенные изготовителем принадлежности и запчасти. Оригинальные принадлежности и оригинальные запчасти обеспечивают исправную работу аппарата.

### Символы

Следующие символы помогут Вам при чтении и понимании руководства по эксплуатации. Запомните символы и их значение. Правильное толкование символов поможет лучше и безопаснее работать с изделием.

Символ	Значение
	Направление движения
	Направление реакции
	Вес

Символ	Значение
	Вкл.
	Выкл.
Lo	Низкий напор
Hi	Высокий напор
	Принадлежности

### Описание изделия и услуг



**Прочтите все указания по технике безопасности и инструкции.** Упущения, допущенные при выполнении приведенных ниже инструкций, могут вызвать поражение электротоком, пожар и/или привести к тяжелым травмам.

Пожалуйста, соблюдайте иллюстрации в начале руководства по эксплуатации.

### Применение по назначению

Данный электроинструмент разработан с учетом повышенных требований в ремесленной и промышленной деятельности при условии использования правильных принадлежностей и моющих средств.

Использование по назначению предполагает температуру окружающей среды от 0 °C до 40 °C.

### Изображенные составные части (см. рис. A1 – A2)

- (1) Спусковой крючок
- (2) Предохранитель спускового крючка (Выкл)
- (3) Пистолет-распылитель
- (4) Резьбовое соединение распылительной трубки
- (5) Распылительная трубка из нержавеющей стали
- (6) Сопло
- (7) Штуцер шланга высокого давления (пистолет-распылитель)
- (8) Рукоятка
- (9) Крепление кабеля
- (10) Масляный щуп (GHP 5-13 C)  
Масляная крышка (GHP 8-15 XD)
- (11) Настройка давления
- (12) Соединительный патрубок для шланга высокого давления (GHP 5-13 C)
- (13) Присоединение воды
- (14) Манометр
- (15) Выключатель сети
- (16) Шланги высокого давления
- (17) Транспортные колеса (GHP 8-15 XD)

- (18)** Дозировочный винт для моющего средства (GHP 8-15 XD)
- (19)** Бачок для моющего средства (GHP 8-15 XD)
- (20)** Резиновая опора
- (21)** Держатель распылительной трубки снизу (GHP 8-15 XD)
- (22)** Место для хранения
- (23)** Кривошипная рукоятка шлангового барабана (GHP 8-15 XD)
- (24)** Шланговый барабан (GHP 8-15 XD)
- (25)** Дополнительная ручка для переноски (GHP 8-15 XD)
- (26)** Держатель распылительной трубки сверху (GHP 8-15 XD)
- (27)** Всасывающий шланг для моющего средства (GHP 5-13 C)
- Изображенные или описанные принадлежности не входят в стандартный комплект поставки. Полный набор принадлежностей находится в нашем ассортименте принадлежностей.**
- Нумерация изображенных деталей выполнена по рисункам на страницах с изображением изделия.

## Технические данные

Очиститель высокого давления		GHP 5-13 C	GHP 8-15 XD
Артикульный номер		<b>3 600 J10 0..</b>	<b>3 600 J10 3..</b>
Номинальная потребляемая мощность	кВт	2,3	4,0
Температура на входе, не более	°C	50	50
Расход воды на входе, не менее	л/мин	8,3	12,6
Номинальное давление	МПа	13	15
Максимальное рабочее давление	МПа	14	16
Расход воды	л/час	450	750
Максимальное давление на входе	МПа	1	1
Сила обратного удара трубки при максимальном напоре	Н	22,11	33,24
Изоляция двигателя		Класс F	Класс F
Класс защиты двигателя		IPX5	IPX5
Бачок для моющего средства		-	l
Функция Autostop (автоматическое отключение насоса)		●	●
Полное сопротивление в сети	Ом	0,358	-
Вес согласно EPTA-Procedure 01:2014	кг	20,0	46,9
Степень защиты		/ I	/ I
Серийный номер		См. серийный номер (заводская табличка) на очистителе высокого давления	

Параметры указаны для номинального напряжения [U] 240 В. При других значениях напряжения, а также в специфическом для страны исполнении инструмента возможны иные параметры.

Процессы включения вызывают кратковременные падения напряжения. При неблагоприятных условиях в сети возможно отрицательное воздействие на другие приборы. При полном сопротивлении сети, не превышающем указанные выше значения, никаких помех не ожидается. В случае сомнений, обратитесь, пожалуйста, в предприятие электроснабжения.

## Данные по шуму и вибрации

		3 600 J10 0..	3 600 J10 3..
Шумовая эмиссия определена в соответствии с <b>EN 60335-2-79</b>			
А-взвешенный уровень шума от агрегата обычно:			
- Уровень звукового давления	дБ(А)	<b>81,8</b>	<b>85,5</b>
- Погрешность К	дБ	<b>=3,0</b>	<b>=3,0</b>

**Надевайте средства защиты органов слуха!**

Суммарная вибрация  $a_h$  (векторная сумма трех направлений) и погрешность  $K$  определены в соответствии с **EN 60335-2-79**

– Вибрация $a_h$	$m/c^2$	= <b>3,12</b>	= <b>4,91</b>
– Погрешность $K$	$m/c^2$	= <b>1,5</b>	= <b>1,5</b>

**Монтаж и эксплуатация**

Изображение/действие	Рисунок	Страница
Изображенные составные части (GHP 5-13 C)	<b>A1</b>	3
Изображенные составные части (GHP 8-15 XD)	<b>A2</b>	4
Комплект поставки (GHP 5-13 C, GHP 8-15 XD)	<b>B</b>	5
Монтаж рукоятки (GHP 8-15 XD)	<b>C</b>	6
Монтаж шланга (GHP 8-15 XD)	<b>D</b>	6
Установка масляного шупа для удаления воздуха (GHP 5-13 C)	<b>E1</b>	7
Установка масляной крышки для вентиляции (GHP 8-15 XD)	<b>E2</b>	7
Заполнение бачка для моющего средства (GHP 8-15 XD)	<b>F</b>	8
Подключение бачка для моющего средства (GHP 5-13 C)	<b>G</b>	8
Подключение к водопроводу (GHP 5-13 C, GHP 8-15 XD)	<b>H1 – H2</b>	9
Очистка фильтра (GHP 5-13 C, GHP 8-15 XD)	<b>I1 – I2</b>	10
Подключение шланга высокого давления и трубки к пистолету-распылителю (GHP 5-13 C, GHP 8-15 XD)	<b>J1 – J2</b>	11
Настройка давления воды (GHP 5-13 C, GHP 8-15 XD)	<b>K1 – K2</b>	12
Настройка давления струи сопла	<b>L</b>	13
Включение/выключение (GHP 5-13 C)	<b>M1 – M2</b>	14
Включение/выключение (GHP 8-15 XD)	<b>N1 – N2</b>	15
Прочистите сопло	<b>O</b>	16

Изображение/действие	Рисунок	Страница
Рабочие инструкции (GHP 5-13 C)	<b>P</b>	16
Принадлежности	<b>Q</b>	17

**Указания по работе****Рабочие инструкции для работ с моющими средствами**

- ▶ Используйте только моющие средства, специально предназначенные для очистителей высокого давления.
- ▶ Не допускается использование неразведенных моющих средств. Продукты безопасны в том смысле, что они не содержат кислот, щелочей и вредных для окружающей среды веществ. Рекомендуется хранить моющие средства в недоступном для детей месте. При попадании моющего средства в глаза немедленно промойте глаза обильно водой, при проглатывании немедленно обратитесь к врачу.

Для использования моющего средства:

- **GHP 5-13 C:** Вытяните наружу всасывающий шланг в задней части электроинструмента и вставьте его в бутылку с моющим средством (не входит в комплект поставки).
- **GHP 8-15 XD:** Наполните бачок моющим средством (не входит в комплект поставки).
- Выдавите сопло наружу (= низкий напор).
- Нажмите на спусковой крючок. Вскоре из сопла пойдет пена.
- **GHP 8-15 XD:** Настройте расход моющего средства поворотной ручкой на бачке для моющего средства.
- Поворачивайте сопло для настройки струи.

В целях защиты окружающей среды рекомендуется использовать моющее средство экономно. Выполняйте указания по разбавлению, содержащиеся на этикетке моющего средства.

**Рекомендуемый метод очистки**

Шаг 1: Монтируйте плоское сопло и с его помощью удалите крупную грязь.

Шаг 2: Настройте сопло на режим низкого давления для подачи моющего средства.

Шаг 3: Смойте растворенную грязь и моющее средство при помощи плоского сопла.



Указание: При очистке вертикальных поверхностей начинайте смывать грязь/моющее средство снизу, работая снизу вверх. При ополаскивании работайте сверху вниз.

### Масляный щуп (GHP 5-13 C) и масляная крышка (GHP 8-15 XD)

Очиститель высокого давления поставляется с крышкой масляного бака для транспортировки и с масляным щупом (GHP 5-13 C) или масляной крышкой (GHP 8-15 XD) для эксплуатации.

### Применение с альтернативными источниками воды

Настоящий очиститель высокого давления работает по принципу самозасасывания и позволяет засасывать воду из емкостей или естественных водоемов. ВАЖНО, чтобы на входе воды стоял чистый фильтр Bosch и чтобы использовалась только чистая вода.

### Открытые баки/емкости и естественные водоемы

Используйте принадлежности для самовсасывания. (см. рис. Q - F 016 800 335)

Эта принадлежность позволяет очистителю высокого давления засасывать воду на высоту 0,5 м над уровнем воды. Это возможно прибл. на протяжении 15 с.

Опустите шланг длиной 3 м полностью в воду, чтобы вытеснить воздух. Подключите всасывающий шланг длиной 3 м к очистителю высокого давления и убедитесь в том, что сетчатый фильтр не выходит из-под воды.

Дайте очистителю высокого давления поработать без пистолета, пока вода из шланга высокого давления не польется равномерным потоком. Если через 25 секунд вода не льется, выключите электроинструмент и проверьте все соединения. Если вода льется, выключите очиститель высокого давления и подключите пистолет-распылитель и трубку для работы.

Важно, чтобы шланг и муфты имели хорошее качество, были плотно подключены и прокладки не имели повреждений и были установлены ровно. Негерметичные соединения могут мешать засасыванию.

### Резервуары для воды со спускным краном

Если очиститель высокого давления нужно подключить к баку с подходящим спускным краном, сначала к крану нужно подключить шланг для воды (не входит в объем поставки). Откройте кран, чтобы из шланга вышел воздух, и подключите его затем к очистителю высокого давления.

## Поиск неисправностей

Проблема	Возможная причина	Устранение
Двигатель не включается	Вилка не вставлена в розетку	Вставить вилку в розетку
	Неисправна штепсельная розетка	Воспользуйтесь другой штепсельной розеткой
	Сработал защитный выключатель/Сгорел плавкий предохранитель	Верните защитный выключатель в исходное положение или замените предохранитель и/или перейдите в другую электрическую цепь с более высоким потреблением силы тока в амперах
	Поврежден кабель-удлинитель	Попробуйте без кабеля-удлинителя
	Сработала защита двигателя	Дайте двигателю остыть в течение 15 мин.
Двигатель останавливается	Аппарат замерз	Дайте насосу, шлангу подачи воды или принадлежностям оттаять
	Сработал защитный выключатель/Сгорел плавкий предохранитель	Верните защитный выключатель в исходное положение или замените предохранитель и/или перейдите в другую электрическую цепь с более высоким потреблением силы тока в амперах
	Неправильное напряжение сети	Проверить напряжение сети, оно должно отвечать данным на заводской табличке
Сработала защита двигателя	Сработала защита двигателя	Дайте двигателю остыть в течение 15 мин.
	Защитный выключатель слишком слабый	Перейдите в другую электрическую цепь, в которой возможно потребление более высокого тока
Двигатель работает, но напора нет	Сопло забито	Очистите сопло штифтом, который содержится в комплекте поставки

Проблема	Возможная причина	Устранение
Двигатель шумит, но ничего не происходит	Недостаточное напряжение в сети	Убедитесь в том, что напряжение в электросети соответствует данным на заводской табличке.
	Слишком низкое напряжение из-за применения кабеля-удлинителя	Проверьте пригодность кабеля-удлинителя
	Аппарат долгое время не использовался	Обратитесь в авторизованную сервисную мастерскую Bosch
	Проблемы с функцией Autostop	Обратитесь в авторизованную сервисную мастерскую Bosch
Пульсирующее давление	Воздух в шланге или насосе	Включите очиститель высокого давления с открытым пистолетом, открытым водопроводным краном и форсункой, настроенной на низкое давление, пока не будет достигнуто равномерное рабочее давление
	Некорректное водоснабжение	Проверьте соответствие подачи воды с техническими данными. Минимальный допустимый диаметр шланга подачи воды 1/2" или Ø 13 мм
	Забит фильтр воды	Очистить фильтр воды
	Сдавлен или перегнут шланг подачи воды	Проложить шланг подачи воды прямо
	Завышена длина шланга высокого давления	Снять удлинитель шланга высокого давления, длина шланга не должна превышать 7 м
Равномерный, но низкий напор Указание: Какая-то принадлежность служит причиной низкого напора	Изношенное сопло	Замените сопло
	Изношен клапан запуска и останова	Быстро 5 раз подряд приведите в действие спусковой крючок
Двигатель работает, но напор ограничен или рабочий напор отсутствует	Не подключен водопровод	Присоединить подачу воды
	Забит фильтр	Очистка фильтра
	Забито сопло	Прочистите сопло
Очиститель включается самостоятельно	Негерметичность насоса или пистолета	Обратитесь в местную сервисную мастерскую Bosch
Негерметичность аппарата	Негерметичность насоса	Обратитесь в местную сервисную мастерскую Bosch
Не подается моющее средство	Регулируемое сопло настроено на высокое давление	Установите сопло в положение низкого давления
	Моющее средство слишком вязкое	Разбавьте водой
	Отложения или загрязнение в контуре моющего средства	Промойте чистой водой и устраните загрязнение. Если проблема не исчезает, обратитесь в авторизованную сервисную мастерскую Bosch.

## Техобслуживание и сервис

- ▶ До начала любых работ по техобслуживанию или наладке электроинструмента отсоедините подачу воды.
- ▶ Выключайте аппарат до начала работ по очистке, технического обслуживания и смены оснастки. Вынимайте вилку, если питание аппарата осуществляется от сети напряжения.
- ▶ Ремонтные работы разрешается выполнять только уполномоченным фирмой Bosch сервисным мастерским.

Указание: Для обеспечения продолжительного срока службы и надежной работы машины регулярно выполняйте следующие работы по техобслуживанию.

Контроль инструмента на очевидные дефекты, как то, разболтавшееся крепление и изношенные или поврежденные части.

Проверяйте исправное состояние крышек и защитных устройств и их правильное крепление. Выполняйте перед работой необходимые процедуры по техобслуживанию или ремонту. Во избежание рисков, связанных с заменой

шнура питания, ее может выполнять только **Bosch** или авторизованная сервисная мастерская **Bosch**.

Рекомендуется через каждые 200 часов работы отправлять настоящее изделие на сервисное обслуживание в авторизованный сервисный центр Bosch.

Регулярно (один раз в неделю) очищайте фильтры. Укус облегчает удаление известкового осадка. Для этого положите фильтр в укус на 30 минут (см. рис. **I1** и **I2**).

Очистите сопло.

### После эксплуатации и хранения

Отсоедините шланг от водопроводного крана.

Снимите трубку с пистолета-распылителя.

Направьте пистолет-распылитель вниз и включите очиститель высокого давления.

Нажмите на спусковой крючок и полностью опорожните систему.

Выключите электроинструмент, выньте вилку сети из штепсельной розетки и уберите электроинструмент на хранение.

**ПРЕДУПРЕЖДЕНИЕ:** Очиститель высокого давления не должен работать без воды дольше 25 секунд.

Хранить очиститель высокого давления следует в сухом месте.

**ПРЕДУПРЕЖДЕНИЕ:** Повреждения от мороза не входят в гарантию. Если в очистителе высокого давления осталась вода, при температурах ниже 0 °C она замерзает и приводит насос в негодность. В регионах, где температура опускается ниже 4 °C, после последнего применения перед холодным временем года очиститель высокого давления следует опорожнить.

### Охрана окружающей среды

Химические реактивы, загрязняющие окружающую среду, не должны попадать в грунтовые воды, пруды, реки и т. п.

При применении моющих средств соблюдайте данные на упаковке и точно выдерживайте предписанные концентрации.

При очистке автомобилей учитывайте местные предписания: Смытое масло не должно попадать в грунтовые воды. Не выбрасывайте сырьевые материалы в отходы, а сдавайте их на повторную переработку.

## Сервис и консультирование по вопросам применения

Сервисный отдел ответит на все Ваши вопросы по ремонту и обслуживанию Вашего продукта, а также по запчастям. Изображения с пространственным разделением деталей и информацию по запчастям можно посмотреть также по адресу:

**www.bosch-pt.com**

Коллектив сотрудников Bosch, предоставляющий консультации на предмет использования продукции, с

удовольствием ответит на все Ваши вопросы относительно нашей продукции и ее принадлежности.

Пожалуйста, во всех запросах и заказах запчастей обязательно указывайте 10-значный товарный номер по заводской табличке изделия.

### Для региона: Россия, Беларусь, Казахстан

Гарантийное обслуживание и ремонт электроинструмента, с соблюдением требований и норм изготовителя производятся на территории всех стран только в фирменных или авторизованных сервисных центрах «Роберт Бош». **ПРЕДУПРЕЖДЕНИЕ!** Использование контрафактной продукции опасно в эксплуатации, может привести к ущербу для Вашего здоровья. Изготовление и распространение контрафактной продукции преследуется по Закону в административном и уголовном порядке.

### Россия

Уполномоченная изготовителем организация:  
ООО «Роберт Бош» Вашутинское шоссе, вл. 24  
141400, г. Химки, Московская обл.  
Тел.: +7 800 100 8007  
E-Mail: info.powertools@ru.bosch.com  
www.bosch-pt.ru

### Дополнительные адреса сервисных центров вы найдете по ссылке:

[www.bosch-pt.com/serviceaddresses](http://www.bosch-pt.com/serviceaddresses)

В случае выхода электроинструмента из строя в течение гарантийного срока эксплуатации по вине изготовителя, владелец имеет право на бесплатный гарантийный ремонт, при соблюдении следующих условий:

- отсутствие механических повреждений;
- отсутствие признаков нарушения требований руководства по эксплуатации
- наличие в руководстве по эксплуатации отметки продавца о продаже и подписи покупателя;
- соответствие серийного номера электроинструмента и серийному номеру в гарантийном талоне;
- отсутствие следов неквалифицированного ремонта.

Гарантия не распространяется на:

- любые поломки, связанные с форс-мажорными обстоятельствами;
- нормальный износ: электроинструмента, так же, как и все электрические.

Гарантией не покрывается ремонт, потребность в котором возникает вследствие нормального износа, сокращающего срок службы таких частей инструмента, как присоединительные контакты, провода, щетки и т.п.:

- естественный износ (полная выработка ресурса);
- оборудование и его части, выход из строя которых стал следствием неправильной установки, несанкционированной модификации, неправильного применения, нарушения правил обслуживания или хранения;
- неисправности, возникшие в результате перегрузки электроинструмента. (К безусловным признакам перегрузки инструмента относятся: появление цвета побелости, деформация или оплавление деталей и узлов

електроінструмента, потемнення или обугливание изоляции проводов электродвигателя под действием высокой температуры.)

## Утилізація

Изделия, принадлежности и упаковку следует сдавать на экологически чистую утилизацию.



Не выбрасывайте изделия в бытовой мусор!

### Тільки для стран-членів ЄС:

В соответствии с Европейской директивой 2012/19/EU об отработанных электрических и электронных приборах и ее преобразованием в национальное законодательство негодные электроприборы нужно собирать отдельно и сдавать на экологически чистую переработку.

При неправильной утилизации отработанные электрические и электронные приборы могут оказать вредное воздействие на окружающую среду и здоровье человека из-за возможного присутствия в них опасных веществ.

## Українська

### Вказівки з техніки безпеки

**ПОПЕРЕДЖЕННЯ!** Прочитайте всі застереження і вказівки. Невиконання вказівок з техніки безпеки та інструкцій може призвести до ураження електричним струмом, пожежі та/або важких травм.

#### Пояснення щодо символів



Загальна вказівка про небезпеку.



Ніколи не направляйте струмінь води на людей, тварин, прилад або електричні частини.

Увага: Струм під високим тиском може бути небезпечним при неправильному використанні.



У відповідності до чинних приписів прилад не дозволяється під'єднувати до мережі господарсько-питного водопостачання без системного сепаратора. Використовуйте системний сепаратор у відповідності до IEC 61770, тип ВА.

Вода, що проходить через системний сепаратор, непридатна для пиття.



#### GNP 5-13 C

Захисний вимикач електроживлення повинен бути розрахований на  $\geq 16$  А і належати принаймні до типу С.

### Споживаний струм

#### GNP 5-13 C

3 600 J10 0..



Виріб призначений для використання з електричним живленням при споживаному струмі  $\geq 100$  А на фазу і номінальній напрузі 230 В.

### Повний опір в мережі

Значення повного опору в мережі зазначені в технічних параметрах.

### Вказівки з техніки безпеки для очищувача високого тиску



Прочитайте всі застереження і вказівки. Невиконання вказівок з техніки безпеки та інструкцій може призвести до ураження електричним струмом, пожежі та/або важких травм.

Прикріплені до електроінструмента попереджувальні таблички містять важливі вказівки щодо безпечної роботи.

Поряд з вказівками в інструкції з експлуатації необхідно враховувати загальні правила техніки безпеки та правила попередження нещасних випадків.

### Підключення до джерела струму

- ▶ Напруга джерела живлення має відповідати даним на заводській табличці виробу.
- ▶ Радимо підключати цей виріб лише до розетки, що захищена автоматом захисного вимкнення на 30 мА.



#### GNP 5-13 C

Захисний вимикач електроживлення повинен бути розрахований на  $\geq 16$  А і належати принаймні до типу С.

- ▶ Монтаж електричного живлення повинен здійснювати кваліфікований електрик згідно з IEC 60364-1.
- ▶ Якщо шнур живлення або штекер пошкоджені, ремонт повинна здійснювати авторизована сервісна майстерня Bosch.
- ▶ Витягайте штепсель з розетки, навіть якщо залишаєте прилад без догляду лише ненадовго.
- ▶ Ніколи не беріться за штепсель мокрими руками.
- ▶ Не витягайте штепсель з розетки, коли Ви працюєте з інструментом.
- ▶ Не переїжджайте, не здавлюйте та не смікайте мережевий шнур або подовжувальний шнур, оскільки його можна пошкодити. Захищайте шнур від високої температури, масла і гострих країв.
- ▶ Не використовуйте прилад, якщо пошкоджені шнур або важливі деталі, напр., шланг високого тиску, пістолет-розпилювач або захисні пристрої.



Увага: Не передбачений подовжувальний кабель може бути небезпечним. У разі використання подовжувального кабелю штепсель та муфта повинні мати водонепроникне виконання і бути призначені для використання назовні.

У разі використання подовжувального кабелю подовжувальний кабель повинен мати наступні розміри:

- 2,5 мм<sup>2</sup>, макс. довжина 25 м
- ▶ **Вказівка:** У разі використання подовжувального кабелю він повинен бути заземлений відповідно до чинних приписів і з'єднаний із кабелем заземлення мережі електроживлення через штекер.
- ▶ Роз'єми (штекери і гнізда) повинні бути сухими і не повинні лежати на землі.
- ▶ Не використовуйте очищувач високого тиску поблизу осіб, які не мають засобів індивідуального захисту.
- ▶ Вдягайте засоби індивідуального захисту, напр., захисні окуляри, пилозахисну маску тощо, щоб захистити себе від води, частинок та/або аерозолів, які можуть відскакувати від предметів. Не вдихайте аерозолі, коли вода надходить із зовнішнього джерела, оскільки така вода може містити хвороботворні речовини.

### Патрубок для води

- ▶ Зважайте на приписи Вашого водопостачального підприємства.
- ▶ Всі сполучні шланги повинні бути щільно закручені.
- ▶ Використовуйте лише армований шланг з діаметром 12,7 мм (1/2").
- ▶ Ні в якому разі не під'єднуйте прилад до господарсько-питного водопроводу без зворотного клапану. Вода, що протекла через зворотній клапан, більше не вважається питною.
- ▶ Шланг високого тиску не повинен мати пошкоджень (небезпека розриву). У разі пошкодження шланг високого тиску необхідно негайно замінити. Дозволяється використовувати лише рекомендовані виробником шланги та кріплення.
- ▶ Шланги високого тиску, арматури та муфти важливі для безпеки приладу. Використовуйте лише шланги, арматури та муфти, які рекомендовані виробником.
- ▶ Дозволяється підключати лише чисту або фільтровану воду.

### Використання

- ▶ Під час використання очищувачів високого тиску можуть утворюватися аерозолі. Вдихання аерозолів є шкідливим для здоров'я.
- ▶ Через прикриті сопла може знизитись ефективність аерозолі. За потреби вдягайте придатне спорядження для захисту від водяних бризок (ЗІЗ), напр., захисні окуляри тощо, щоб захистити себе від води, частинок та/або аерозолів, які можуть відскакувати від предметів.
- ▶ Предмети можуть відскакувати через великий тиск. За потреби вдягайте придатні засоби індивідуального захисту, напр., захисні окуляри.
- ▶ Перед використанням потрібно перевіряти електроінструмент з приладом стосовно належного стану та безпечності в роботі. Якщо стан не

бездоганний, електроінструментом користуватися не дозволяється.

- ▶ Використовуйте виріб лише у робочому положенні, зображеному на малюнках **M1** або **N2**.
- ▶ Всі струмопровідні частини в зоні роботи повинні бути захищені від бризок води.
- ▶ Струмінь води, що виходить із сопла, призводить до сідання пістолета-розпилювача. Тому тримайте пістолет-розпилювач обома руками.
- ▶ Ніколи не спрямовуйте струмінь води на сам очищувач високого тиску.
- ▶ Не спрямовуйте струмінь води на себе або на інших людей, щоб очистити одяг або взуття.
- ▶ Забороняється фіксувати спусковий гачок пістолета-розпилювача в положенні УВІМК як тимчасово, так і постійно.
- ▶ Металеві деталі можуть нагріватися після тривалої експлуатації. За необхідності вдягайте захисні рукавиці.
- ▶ Не працюйте з очищувачем високого тиску за поганих погодних умов, зокрема, коли збирається гроза.
- ▶ При використанні приладу у небезпечних зонах (напр., на бензоколонках) необхідно дотримуватися відповідних правил техніки безпеки. Працювати з приладом в приміщеннях, де існує небезпека вибуху, заборонено.
- ▶ Не обробляйте поверхні, які містять азбест або інші небезпечні для здоров'я матеріали.
- ▶ Щоб струменем під високим тиском не спричинити пошкодження, очищуйте шини автомобілів/клапани лише з відстані мінімум 30 см. Першою ознакою пошкодження є зміна кольору шини. Пошкоджені автомобільні шини/клапани небезпечні для життя.
- ▶ Не дозволяється збирати приладом рідини, що містять розчинники, нерозбавлені кислоти, ацетон та розчинники, включаючи бензин, розріджувачі фарб та мазут.

### Видалення повітря з очищувача високого тиску і шлангів

**Вказівка:** Видаляйте повітря з очищувача високого тиску після кожного під'єднання до системи водопостачання, виконавши наступні кроки:

Переведіть мережний вимикач у положення ВІМК (0).

Зніміть трубку з пістолета-розпилювача.

- Якщо натиснути на спусковий гачок, повітря і вода з шумом виходитимуть з пістолета-розпилювача. Тримайте спусковий гачок натиснутим, поки вода не полетиться рівномірним потоком. Відпустіть спусковий гачок.
- Монтуйте трубку.
- Увімкніть очищувач високого тиску мережним вимикачем.
- Натисніть на блокіратор вимикача, а потім на спусковий гачок на пістолеті-розпилювачі.

## Експлуатація

- ▶ Оператор повинен використовувати виріб лише за призначенням. Врахуйте місцеві умови. При роботі свідомо слідкуйте за іншими особами, зокрема, за дітьми.
- ▶ Працювати з приладом можна лише особам, які пройшли інструктаж з використання та поводження з приладом, або особам, які можуть надати підтвердження того, що вони вміють працювати з приладом. Дітям або молоді не дозволяється працювати з приладом.
- ▶ Ніколи не дозволяйте користуватися цим виробом дітям та особам з обмеженими фізичними, чуттєвими або розумовими здатностями або недостатнім досвідом і недостатніми знаннями та/або особам, що не знайомі з цими вказівками. Національні приписи можуть обмежувати допустимий вік оператора.
- ▶ Доглядайте за дітьми, щоб переконатися, що вони не грають з цим виробом.
- ▶ Ніколи не залишайте прилад без нагляду в увімкненому стані.
- ▶ Струмінь води, що виходить з форсунки високого тиску, створює рикошет. З цієї причини пістолет-розпилювач і трубку треба тримати двома руками.
- ▶ Ніколи не використовуйте сопло для вихорового струменя або точковий струмінь для чищення автомобілів.

## Транспортування





- ▶ Перед транспортуванням вимкніть та зафіксуйте прилад.

## Приладдя та запчастини

- ▶ Дозволяється використовувати лише приладдя та запчастини, дозволені виробником. Оригінальне приладдя та оригінальні запчастини гарантують безперебійну роботу приладу.

## Символи

Наступні символи стануть у нагоді, коли Ви будете читати та щоб зрозуміти інструкцію з експлуатації. Запам'ятайте ці символи та їх значення. Правильне розуміння символів допоможе Вам правильно та небезпечно користуватися приладом.

Символ	Значення
	Напрямок руху
	Напрямок реакції
	Вага
	Увімк.
	Вимк.

Символ	Значення
Lo	Низький тиск
Hi	Високий тиск
	Приладдя

## Опис продукту і послуг



### Прочитайте всі застереження і вказівки.

Невиконання вказівок з техніки безпеки та інструкцій може призвести до ураження електричним струмом, пожежі та/або важких травм.

Будь ласка, дотримуйтеся ілюстрацій на початку інструкції з експлуатації.

## Використання за призначенням

Цей продукт розроблений із урахуванням підвищених вимог у ремісній та промисловій діяльності за умови використання правильного приладдя і мийних засобів. Використання за призначенням розраховане на температуру зовнішнього середовища від 0 °C до 40 °C.

## Зображені компоненти (див. мал. A1 – A2)

- (1) Спусковий гачок
- (2) Фіксатор спускового гачка (Вимк)
- (3) Пістолет-розпилювач
- (4) Різьбове з'єднання трубки розпилювача
- (5) Трубка розпилювача з нержавіючої сталі
- (6) Сопло
- (7) Під'єднувач шланга високого тиску (пістолет-розпилювач)
- (8) Рукоятка
- (9) Кріплення для шнура
- (10) Оливний щуп (GHP 5-13 C)  
Оливна кришка (GHP 8-15 XD)
- (11) Налаштування тиску
- (12) Сполучний штуцер для шланга високого тиску (GHP 5-13 C)
- (13) Патрубок для води
- (14) Манометр
- (15) Мережний вимикач
- (16) Рукав високого тиску
- (17) Транспортні коліщата (GHP 8-15 XD)
- (18) Дозувальний гвинт для мийного засобу (GHP 8-15 XD)
- (19) Бачок для мийного засобу (GHP 8-15 XD)
- (20) Гумова ніжка

- (21) Тримач трубку розпилювача знизу  
(GHP 8-15 XD)
- (22) Місце для зберігання
- (23) Кривошипна рукоятка барабана для намотування шланга  
(GHP 8-15 XD)
- (24) Барабан для намотування шланга  
(GHP 8-15 XD)
- (25) Додаткова транспортна рукоятка  
(GHP 8-15 XD)

- (26) Тримач трубку розпилювача зверху  
(GHP 8-15 XD)
- (27) Відсмоктувальний шланг для миючого засобу  
(GHP 5-13 C)

**Зображене або описане приладдя не входить до стандартного обсягу поставки. Повний набір приладдя наведений у нашому асортименті приладдя.**

Нумерація зображених компонентів посилається на зображення виробу на сторінках з малюнками.

## Технічні дані

Очишувач високого тиску		GHP 5-13 C	GHP 8-15 XD
Артикульний номер		<b>3 600 J10 0..</b>	<b>3 600 J10 3..</b>
Ном. споживана потужність	кВт	2,3	4,0
Температура на вході макс.	°C	50	50
Кількість води на вході мін.	л/хвил.	8,3	12,6
Ном. тиск	МПа	13	15
Максимальний робочий тиск	МПа	14	16
Пропускна здатність	л/год	450	750
Максимальний тиск на вході	МПа	1	1
Сила сіпання трубки за максимального тиску	Н	22,11	33,24
Ізоляція двигуна		Клас F	Клас F
Клас захисту двигуна		IPX5	IPX5
Бачок для миючого засобу		-	l
Функція автостоп		●	●
Повний опір в мережі	Ом	0,358	-
Вага відповідно до ЕРТА-Procedure 01:2014	кг	20,0	46,9
Ступінь захисту		/I	/I
Серійний номер		Див. серійний номер (заводська табличка) очишувача високого тиску	

Параметри зазначені для номінальної напруги [U] 240 В. При інших значеннях напруги, а також у специфічному для країни виконанні можливі інші параметри.

Процеси вмикання спричиняють короточасні падіння напруги. За несприятливих умов у мережі це може впливати на інші прилади. У разі повного опору в мережі менш ніж вказані вище значення перешкоди не очікуються. Якщо є сумніви, зверніться, будь ласка, до підприємства енергопостачання.

## Інформація щодо шуму і вібрації

		3 600 J10 0..	3 600 J10 3..
Результати вимірювання шуму отримані відповідно до <b>EN 60335-2-79</b>			
А-зважений рівень звукового тиску від електроінструмента, як правило, становить:			
- Рівень звукового тиску	дБ(А)	<b>81,8</b>	<b>85,5</b>
- Похибка К	дБ	<b>=3,0</b>	<b>=3,0</b>
<b>Вдягайте навушники!</b>			
Сумарна вібрація a <sub>h</sub> (векторна сума трьох напрямків) і похибка К, визначені відповідно до <b>EN 60335-2-79</b>			
- Вібрація a <sub>h</sub>	м/с <sup>2</sup>	<b>=3,12</b>	<b>=4,91</b>

## Монтаж та експлуатація

Зображення/дія	Малюнок	Сторінка
Зображені компоненти (GHP 5-13 C)	<b>A1</b>	3
Зображені компоненти (GHP 8-15 XD)	<b>A2</b>	4
Комплект поставки (GHP 5-13 C, GHP 8-15 XD)	<b>B</b>	5
Монтаж рукоятки (GHP 8-15 XD)	<b>C</b>	6
Монтаж шланга (GHP 8-15 XD)	<b>D</b>	6
Встромлення оливного щупа для видалення повітря (GHP 5-13 C)	<b>E1</b>	7
Встромлення оливної кришки для вентиляції (GHP 8-15 XD)	<b>E2</b>	7
Заповнення бачка для мийного засобу (GHP 8-15 XD)	<b>F</b>	8
Під'єднання бачка для мийного засобу (GHP 5-13 C)	<b>G</b>	8
Під'єднання до водопроводу (GHP 5-13 C, GHP 8-15 XD)	<b>H1 – H2</b>	9
Очищення фільтра (GHP 5-13 C, GHP 8-15 XD)	<b>I1 – I2</b>	10
Під'єднання шланга високого тиску і трубки до пістолета-розпилювача (GHP 5-13 C, GHP 8-15 XD)	<b>J1 – J2</b>	11
Налаштування тиску води (GHP 5-13 C, GHP 8-15 XD)	<b>K1 – K2</b>	12
Налаштування тиску струменя із сопла	<b>L</b>	13
Увімкнення/вимкнення (GHP 5-13 C)	<b>M1 – M2</b>	14
Увімкнення/вимкнення (GHP 8-15 XD)	<b>N1 – N2</b>	15
Прочистьте сопло	<b>O</b>	16
Вказівки щодо робіт (GHP 5-13 C)	<b>P</b>	16
Приладдя	<b>Q</b>	17

## Вказівки щодо роботи

### Вказівки щодо роботи з мийними засобами

- ▶ Використовуйте лише спеціально призначені для очищувачів високого тиску мийні засоби.
- ▶ Не можна використовувати нерозріджені мийні засоби. Продукти є безпечними, лише якщо вони не містять кислот, лугів або шкідливих для оточуючого середовища речовин. Радимо зберігати мийні засоби у недоступному для дітей місці. Якщо мийний засіб потрапив в очі, негайно промийте очі ретельно водою; якщо Ви проковтнули рідину з мийним засобом, негайно зверніться до лікаря.

Щоб застосувати мийний засіб:

- **GHP 5-13 C:** Витягніть відсмоктувальний шланг у задній частині електроінструмента назовні і встріміть його у пляшку із мийним засобом (не входить до комплекту поставки).
- **GHP 8-15 XD:** Залийте у бачок миючий засіб (не входить до комплекту поставки).
- Витисніть сопло назовні (= низький тиск).
- Натисніть на спусковий гачок. Невдовзі із сопла піде піна.
- **GHP 8-15 XD:** Налаштуйте кількість миючого засобу за допомогою поворотної кнопки на бачку для миючого засобу.
- Повертайте сопло для налаштування струменя.

З метою захисту довкілля рекомендується ощадливе використання мийних засобів. Дотримуйтеся вказівок щодо розчинення, вказаних на етикетці мийного засобу.

### Рекомендований метод очищення

Крок 1: Змонтуйте пласке сопло і видаліть з його допомогою великий бруд.

Крок 2: Налаштуйте сопло на режим низького тиску, щоб подавати миючий засіб.

Крок 3: Змийте розчинений бруд і мийний засіб за допомогою плаского сопла.

Вказівка: Змиваючи бруд/мийний засіб з вертикальних поверхонь, починайте знизу і працюйте у напрямку вгору. Під час ополіскування працюйте у напрямку згори донизу.

### Оливний щуп (GHP 5-13 C) і оливна кришка (GHP 8-15 XD)

Очищувач високого тиску постачається із кришкою масляного бака для транспортування й оливним щупом (GHP 5-13 C) або оливною кришкою (GHP 8-15 XD) для експлуатації.



### Використання альтернативних джерел води

Цей очищувач високого тиску працює за принципом самовсмоктування і дозволяє засмоктувати воду з ємностей або природних водоймищ. **ВАЖЛИВО**, щоб на вході для води був встановлений чистий фільтр Bosch і щоб засмоктувалась лише чиста вода.

### Відкриті баки/ємності і природні водоймища

Використовуйте приладдя для самовсмоктування. (див. мал. **Q** - F 016 800 335)

За допомогою цього приладдя очищувач високого тиску може засмоктувати воду на висоту 0,5 м понад рівнем води. Це можливо протягом прибл. 15 с.

Повністю занурте шланг довжиною 3 м у воду, щоб з нього вийшло повітря. Під'єднайте всмоктувальний шланг довжиною 3 м до очищувача високого тиску і впевніться, що сітчастий фільтр не виходить з води.

Нехай очищувач високого тиску працює зі знятим пістолетом-розпилювачем, поки вода не потече зі шланга високого тиску рівномірним потоком. Якщо через 25 с води не буде, вимкніть і перевірте всі з'єднання. Якщо вода тече, вимкніть очищувач високого тиску і для роботи з ним під'єднайте пістолет-розпилювач і трубку.

Важливо, щоб шланг і муфти мали високу якість, були щільно під'єднані і прокладки не мали пошкоджень і були вставлені рівно. Нещільні з'єднання можуть перешкоджати всмоктуванню.

### Ємності для води із спускним краном

Якщо очищувач високого тиску треба під'єднати до бака із спускним краном, спочатку до крана треба під'єднати шланг для води (не входить в обсяг поставки). Відкрийте кран, щоб із шланга вийшло все повітря, і під'єднайте його до очищувача високого тиску.

## Пошук несправностей

Симптоми	Можлива причина	Усунення
Двигун не запускається	Штепсель не встромлений в розетку	Встроміть штепсель в розетку
	Несправна розетка	Користуйтеся іншою розеткою
	Спрацював запобіжний вимикач/перегорів запобіжник	Поверніть запобіжний вимикач у вихідне положення або замініть запобіжник і/або перейдіть в інший електричний ланцюг з більшим споживанням струму в амперах
	Пошкоджений подовжувальний кабель	Спробуйте без подовжувального кабелю
	Спрацював захисний автомат мотора	Дайте мотору охолонути протягом 15 хв.
Прилад замерз		Дайте насосу, шлангу для води або приладдю відтанути
	Мотор зупиняється	Спрацював запобіжний вимикач/перегорів запобіжник
		Неправильна напруга в мережі
	Спрацював захисний автомат мотора	Дайте мотору охолонути протягом 15 хв.
Спрацював запобіжний вимикач	Запобіжний вимикач занадто слабкий	Перейдіть в інший електричний ланцюг, у якому можливе більше споживання струму
Двигун працює, але тиску немає	Частково забилася форсунка	Очистьте сопло штифтом, що входить до комплекту поставки
Двигун шумить, але нічого не відбувається	Недостатня напруга в мережі	Переконайтеся, що напруга в мережі відповідає даним на заводській таблиці.
	Занадто низька напруга через використання подовжувача	Перевірте відповідність подовжувача
	Прилад довгий час не використовувався	Зверніться до авторизованої сервісної майстерні Bosch
	Проблеми з функцією Autostop	Зверніться до авторизованої сервісної майстерні Bosch
Пульсуючий тиск	Повітря у шлангу для води або в насосі	Увімкніть очищувач високого тиску з відкритим пістолетом-розпилювачем, відкритим

Симптоми	Можлива причина	Усунення
		водопровідним краном та форсункою, що встановлена на низький тиск, поки не буде досягнутий рівномірний робочий тиск
	Неправильне водопостачання	Перевірте, чи відповідає водопровід даним, що зазначені в технічних характеристиках. Найвужчі шланги для води, які можна використовувати, мають $\varnothing 1/2''$ або 13 мм
	Забився водяний фільтр	Прочистіть водяний фільтр
	Здавлений або зігнутий шланг для води	Розпряміть шланг для води
	Шланг високого тиску занадто довгий	Зніміть подовжувач шланга високого тиску, макс. довжина шланга для води 7 м
Тиск рівномірний, але занадто низький Вказівка: Якесь приладдя спричиняє низький тиск	Сопло зносилося	Замініть сопло
	Пусковий/стопорний клапан зносився	Швидко натисніть 5 разів підряд на курок
Двигун працює, але тиск обмежений або робочий тиск відсутній	Вода не підключена	Підключіть воду
	Забився фільтр	Очищення фільтра
	Забилось сопло	Прочистьте сопло
Очищувач високого тиску вмикається самостійно	Насос або пістолет-розпилювач протікає	Зверніться до місцевої сервісної майстерні Bosch
Прилад протікає	Насос протікає	Зверніться до місцевої сервісної майстерні Bosch
Мийний засіб зовсім не подається	Регульоване сопло встановлене на високий тиск	Встановіть сопло на низький тиск
	Мийний засіб занадто в'язкий	Розведіть водою
	Відкладення або засмічення у контурі мийного засобу	Промийте чистою водою й усуньте засмічення. Якщо проблема не зникає, зверніться до авторизованої сервісної майстерні Bosch.

## Технічне обслуговування і сервіс

- ▶ Перед будь-якими роботами на електроінструменті від'єднуйте електроінструмент від водопроводу.
- ▶ Вимикайте прилад перед будь-якими роботами з очищення та технічного обслуговування і перед заміною приладдя. Якщо прилад працює від мережі, витягуйте штепсель.
- ▶ Ремонт можна проводити лише силами авторизованих сервісних майстерень Bosch.

Вказівка: Регулярно виконуйте нижчезазначені роботи з технічного обслуговування, щоб забезпечити довгу і надійну експлуатацію приладу.

Регулярно перевіряйте прилад на предмет явних недоліків, як напр., послаблення кріплення і спрацювання або пошкодження деталей.

Перевіряйте, чи не пошкоджені кришки і захисні пристрої і чи правильно вони сидять. Перед початком експлуатації здійсніть необхідні роботи з обслуговування або ремонту. Для попередження ризиків, пов'язаних із заміною шнура живлення, її може здійснювати лише

**Bosch** або одна з авторизованих сервісних майстерень **Bosch**.

Рекомендується через кожні 200 годин роботи віддавати цей виріб до сервісної майстерні Bosch на сервісне обслуговування.

Регулярно – один раз на тиждень – очищуйте фільтри. Оцет полегшує видалення вапняного осаду. Для цього покладіть фільтр на 30 хвилин в оцет (див. мал. **I1** і **I2**). Очищте сопло.

### Після використання/зберігання

Зніміть шланг з водопровідного крана.

Зніміть трубку з пістолета-розпилювача.

Спрямуйте пістолет-розпилювач донизу й увімкніть очищувач високого тиску.

Натисніть на спусковий гачок і повністю спорожніть систему.

Вимкніть електроінструмент, вийміть штепсель з розетки і покладіть електроінструмент на зберігання.

**ПОПЕРЕДЖЕННЯ:** Не давайте очищувачу високого тиску працювати без води довше ніж 25 секунд

Зберігайте очищувач високого тиску в сухому місці.

**ПОПЕРЕДЖЕННЯ:** Пошкодження від морозу до гарантії не входять. Вода, що залишилася в очищувачі високого тиску, замерзає за температури нижче 0 °C і виводить з ладу насос. У регіонах з температурами нижче 4 °C очищувач високого тиску після останнього використання перед холодною порою року необхідно повністю спорожнити.

### Захист навколишнього середовища

Не дозволяється, щоб екологічно шкідливі хімікати потрапляли в землю, ґрунтову воду, ставки, річки тощо. При використанні мийних засобів точно дотримуйтеся даних на упаковці та запропонованої концентрації. У разі очищення моторних транспортних засобів зважайте на місцеві приписи: Потрапляння розбризаного масла у ґрунтові води не допускається. Замість утилізації у якості сміття віддавайте сировинні матеріали на повторну переробку.

### Сервіс і консультації з питань застосування

В сервісній майстерні Ви отримаєте відповідь на Ваші запитання стосовно ремонту і технічного обслуговування Вашого продукту. Малюнки в деталях і інформацію щодо запчастин можна знайти за адресою: [www.bosch-pt.com](http://www.bosch-pt.com) Команда співробітників Bosch з надання консультації щодо використання продукції із задоволенням відповідь на Ваші запитання стосовно нашої продукції та приладдя до неї.

При всіх додаткових запитаннях та замовленні запчастин, будь ласка, зазначайте 10-значний номер для замовлення, що стоїть на паспортній табличці продукту. Гарантійне обслуговування і ремонт електроінструменту здійснюються відповідно до вимог і норм виготовлювача на території всіх країн лише у фірмових або авторизованих сервісних центрах фірми «Роберт Бош». **ПОПЕРЕДЖЕННЯ!** Використання контрафактної продукції небезпечно в експлуатації і може мати негативні наслідки для здоров'я. Виготовлення і розповсюдження контрафактної продукції переслідується за Законом в адміністративному і кримінальному порядку.

#### Україна

Бош Сервісний Центр електроінструментів  
вул. Крайна 1  
02660 Київ 60  
Тел.: +380 44 490 2407  
Факс: +380 44 512 0591  
E-Mail: [pt-service@ua.bosch.com](mailto:pt-service@ua.bosch.com)  
[www.bosch-professional.com/ua/uk](http://www.bosch-professional.com/ua/uk)  
Адреса Регіональних гарантійних сервісних майстерень за-значена в Національному гарантійному талоні.

#### Адреси інших сервісних центрів наведено нижче:

[www.bosch-pt.com/serviceaddresses](http://www.bosch-pt.com/serviceaddresses)

### Утилізація

Вироби, приладдя і упаковку треба здавати на екологічно чисту повторну переробку.



Не викидайте вироби в побутове сміття!

### Лише для країн ЄС:

Відповідно до Європейської директиви 2012/19/EU щодо відпрацьованих електричних і електронних приладів і її перетворення в національне законодавство непридатні до вживання електроінструменти треба збирати окремо і здавати на екологічно чисту рекуперацію.

При неправильній утилізації відпрацьовані електричні та електронні прилади можуть мати шкідливий вплив на навколишнє середовище та здоров'я людини через можливу наявність небезпечних речовин.

### Қазақ

### Еуразия экономикалық одағына (Кеден одағына) мүше мемлекеттер аумағында қолданылады

Өндірушінің өнім үшін қарастырған пайдалану құжаттарының құрамында пайдалану жөніндегі осы нұсқаулық, сонымен бірге қосымшалар да болуы мүмкін. Сәйкестікті растау жайлы ақпарат қосымшада бар. Өнімді өндірген мемлекет туралы ақпарат өнімнің корпусында және қосымшада көрсетілген. Өндірілген мерзімі Нұсқаулық мұқабасының соңғы бетінде көрсетілген.

Импортерге қатысты байланыс ақпарат өнім қаптамасында көрсетілген.

#### Өнімді пайдалану мерзімі

Өнімнің қызмет ету мерзімі 7 жыл. Өндірілген мерзімнен бастап (өндіру күні зауыт тақтайшасында жазылған) істептей 5 жыл сақтағаннан соң, өнімді тексерусіз (сервистік тексеру) пайдалану ұсынылмайды.

Көрсетілген қызмет ету мерзімі тұтынушы аталмыш нұсқаулықтың талаптарын орындаған жағдайда ғана жарамды болады.

#### Істен шығу себептерінің тізімі

- көп ұшқын шықса, пайдаланбаңыз
- қатты діріл кезінде пайдаланбаңыз
- тоқ сымы бұзылған немесе оқшаулаусыз болса, пайдаланбаңыз
- өнім корпусынан тікелей түгін шықса, пайдаланбаңыз

**Пайдаланушының мүмкін қателіктері**

- тұтқасы мен корпусы бұзылған болса, өнімді пайдаланбаңыз
- жауын – шашын кезінде сыртта пайдаланбаңыз
- корпус ішіне су кірсе құрылғыны қосушы болмаңыз

**Шекті күй белгілері**

- тоқ сымның тозуы немесе зақымдануы
- өнім корпусының зақымдалуы

**Қызмет көрсету түрі мен жиілігі**

- Әр пайдаланудан соң өнімді тазалау ұсынылады.

**Сақтау**

- құрғақ жерде сақтау керек
- жоғары температура көзінен және күн сәулелерінің әсерінен алыс сақтау керек
- сақтау кезінде температураның кенет ауытқуынан қорғау керек
- орамасыз сақтау мүмкін емес
- сақтау шарттары туралы қосымша ақпарат алу үшін MEMCT 15150-69 (шарт 1) құжатын қараңыз
- +5-ден +40 °C-қа дейін температурасында қоймада өндірушінің қаптамасында сақтаңыз. Салыстырмалы ылғалдылық 80 % -дан аспауы тиіс.

**Тасымалдау**

- тасымалдау кезінде өнімді құлатуға және кез келген механикалық ықпал етуге қатаң тыйым салынады
- босату/жүктеу кезінде пакетті қысатын машиналарды пайдалануға рұқсат берілмейді
- тасымалдау шарттары талаптары MEMCT 15150-69 (5 шарт) құжатын оқыңыз
- Қоршаған орта температурасы –50 °C-тан +50 °C-қа дейін тасымалдау рұқсат етілген. Салыстырмалы ылғалдылық 100 % -дан аспауы тиіс.

**Қауіпсіздік нұсқаулары**

АБАЙ БОЛЫҢЫЗ! Қауіпсіздік бойынша нұсқаулары мен сақтандырулардың барлығын оқыңыз. Қауіпсіздік бойынша нұсқаулықтары мен сақтандыруларын ұстанбау не орындамау электр соққысына, өрт шығуына және/немесе ауыр жарақаттануға апара алуы мүмкін.

**Белгілердің мағынасы**

Қауіптер бойынша жалпы нұсқаулар.



Су ағымын адамдарға, жануарлар мен аңдарға, электрбұйымдарға немесе электр бөлшектеріне бағыттамаңыз.

Назар аударыңыз: жоғары қысым ағымын қате мақсатта қолданғанда ол қауіп тудыра алады.



Күште болған ережелер мен заңдарға сай, жүйе бөлүшісімен жабдықталмаған электрбұйымды су беру жүйесіне қосуға

болмайды. IEC 61770 стандартының VA түріне сай болатын жүйе бөлүшісін қолданыңыз.

Жүйе бөлүшісі арқылы аққан су ішуге жарамсыз болады.

**GHP 5-13 C**

Қуат беру жүйесінің сақтандырғыш ажыратқышы кемінде C түрінде болып,  $\geq 16$  A мәнін көрсетіп тұруы тиіс.

**Электр тоқ көздеріне қосу мәні****GHP 5-13 C****3 600 J10 0..**

Бұл электр құралдар электр тоқ көздеріне қосу үшін әр фазасының мәні  $\geq 100$  A болған және атаулы кернеу мәні 230 В болған электр тоғымен қамсыздандыру жүйелерінде қолдану үшін арналған.

**Желі кедергісі**

Желінің кедергі мәндері техникалық деректерде көрсетілген.

**Жоғары қысым тазалағыш үшін қауіпсіздік нұсқаулықтары**

Қауіпсіздік бойынша нұсқаулары мен сақтандырулардың барлығын оқыңыз. Қауіпсіздік бойынша нұсқаулықтары мен сақтандыруларын ұстанбау не орындамау

электр соққысына, өрт шығуына және/немесе ауыр жарақаттануға апара алуы мүмкін.

Электрбұйымда көрсетілген қауіпсіздік және анықтама белгілердің бәрі электрбұйымның қауіпсіз түрде жұмыс істеуі үшін нұсқау береді.

Қолдану нұсқаулығында берілген нұсқаулармен қатар Жалпы қауіпсіздік және апаттарды болдырмау бойынша ережелерде берілген нұсқауларына да назар аударып жүруіңіз керек.

**Электр ток жүйесіне қосу**

- ▶ Тоқ көзінің кернеуі электр бұйымның зауыттық тақтасындағы мәндеріне сай болуы тиіс.
- ▶ Осы электр бұйымды тек қана 30 mA дифференциалдық қорғаныстың автоматты айырғышы арқылы қауіпсіздірілінген электр розеткасына қосуыңыз лазым.

**GHP 5-13 C**

Қуат беру жүйесінің сақтандырғыш ажыратқышы кемінде C түрінде болып,  $\geq 16$  A мәнін көрсетіп тұруы тиіс.

- ▶ Электр қуат беру қондырғылардың орнатылуы лайықты білікті elektrik маманы арқылы өткізілуі тиіс және IEC 60364-1 талаптарына сай болуы керек.
- ▶ Жалғастыру кабелі немесе желілік ашасы зақымдалған қалыпта болған жағдайда оны жөндеу жұмыстары Bosch компаниясының уәкілетті техникалық қызмет көрсету орталығы арқылы өткізілуі тиіс.
- ▶ Электрбұйымды тек қысқа уақыт бойы қараусыз қалдырсаңыз да, электрбұйым ашасын электррозеткасынан шығарып қойыңыз.
- ▶ Кабель ашасын ешқашан ылғалды қолмен ұстамаңыз.

- ▶ Электрбұйыммен жұмыс істеп жүргеніңізде кабель ашасын тартып шығармаңыз.
- ▶ Тоқ беру жүйесіне қосу кабелі немесе біріктіруші кабелінің үстінен басып жүрмеңіз, оны жаншып кетпеңіз немесе оны ұстап тартпаңыз - кабелдің зақымданып және бұзылып кетуі мүмкін. Кабелді ыстықтан, майлы және өткір бұрыштардан қорғаңыз.
- ▶ Электрбұйымның желі кабелі немесе жоғары қысым шлангі, бүріккіш атқышы сияқты маңызды бөлшектері, немесе қауіпсіздік жүйе бөлшектері зақымданып бұзылған қалыпта болғанда электрбұйымды қолданбаңыз.



Назар аударыңыз: Нұсқаулықта көрсетілген нұсқауларға сай болмаған біріктірілген кабелдер қауіп тудыра алады. Ұзарту кабелін қолданғанда аша мен розетка су өткізбейтін және сыртта пайдалануға жарамды болуы керек.

Ұзарту кабелін қолданғанда ұзарту кабелінің өлшемдері келесідей болуы тиіс:

- 2,5 мм<sup>2</sup>, максималды ұзындығы 25 м
- ▶ Назарыңызда болсын: Ұзарту кабелі пайдаланған жағдайда ол жергілікті заңдық талаптарға сай жерге тұйықталуы тиіс және аша арқылы қуат көзінің жерге қосу сымына қосылуы керек.
- ▶ Жалғағыштар (аша және штепсельдік розетка) құрғақ түрде ұсталуы тиіс және жерде жатпауы керек.
- ▶ Жоғары қысыммен істейтін тазалағыштың жанында тұрған адамдар жеке қорғаныс жабдықтарын кимеген болса, электр бұйымды олардың жанында қолданбаңыз.
- ▶ Жеке қорғаныс құралдарын, мысалы қорғау көзәйнегін, шаң өткізбейтін респираторды және т.б. кері шашырылатын судан, бөлшектерден және/немесе аэрозольдан қорғаныс ретінде киіп жүріңіз. Сырттағы көздерден су тартылып сорылғанда аэрозольдарды демге тартпаңыз, себебі су құрамында ауруларға апара алатын заттардың бар болуы мүмкін.

### Су беру жүйесіне қосу

- ▶ Өзіңіздің сумен камтамасыз ету мекемеңіздің ережелері мен нұсқауларына назар аударыңыз.
- ▶ Бүкіл қосу шлангтерін бұрандалармен бекітуі тығыз болуы керек.
- ▶ Диаметрі 12,7 мм (1/2") болған күшейтілген шлангісін ғана қолданыңыз.
- ▶ Электрбұйымды ешқашан кері тетіксіз су беру жүйесіне қосуға болмайды. Кері тетігі арқылы ағып шыққан су ішу үшін жарамсыз болады.
- ▶ Жоғары қысым шлангі зақымданып бұзылған қалыпта болмауы тиіс (жарылып бөлініп кету қауіп). Зақымдалып бұзылған жоғары қысым шлангісін дереу ауыстыруыңыз керек. Тек қана шығарушы тарапынан ұсынылған шлангтер мен біріктіру бөлшектерін қолдануға болады.
- ▶ Жоғары қысым шлангтер, арматура мен біріктірушілер электрбұйым қауіпсіздігі үшін өте маңызды. Тек қана

шығарушы тарапынан ұсынылған шлангтерін, арматура мен біріктірушілерді қолданыңыз.

- ▶ Су беру жүйесіне қосу үшін тек қана таза немесе филтормен тазартылған суды қолдануға болады.

### Қолдану

- ▶ Жоғары қысыммен жұмыс істейтін тазалағыштарды қолдану барысында аэрозольдардың пайда болуы мүмкін. Аэрозольдардың демге тартылып қалуы денсаулық үшін қауіпті болады.
- ▶ Жауылып қойылған шүмектер аэрозоль әсерін төмендете алады. Керек болса, заттардан кері келетін су, бөлшектер және/немесе аэрозольдардан қорғану үшін, шашыранды судан қорғайтын лайықты арнайы қорғау жабдығын (PSA) киіп жүріңіз, мысалы қорғаныс көзәйнегін, шаңға қарсы маскасын және т.б.
- ▶ Жоғары қысым арқылы заттардың кері атып кетулері мүмкін. Керек болса, арнайы лайықты жеке қорғану жабдығын киіп жүріңіз, мысала қорғау көзәйнегін.
- ▶ Электрбұйымды қолдану алдынан оның жұмысқа лайықты қалыпта болуын және жұмыс қауіпсіздігін тексеру керек. Лайықсыз қалыпта болғанында оны қолдануға болмайды.
- ▶ Өнімді тек қана **M1** немесе **N2** суреттерінде көрсетілген жұмыс позициясында пайдаланыңыз.
- ▶ Жұмыс аймағында болған электр тоғын өткізетін бөлшектерінің барлығы шашылатын суға қарсы қорғалған болуы тиіс.
- ▶ Шүмектен шығатын су ағымы бүріккіш пистолетінің кері соққысын тудырады. Сондықтан бүріккіш пистолетін екі қолыңызбен ұстап жүріңіз.
- ▶ Су ағымын жоғары қысымдық тазалағышқа бағыттауға болмайды.
- ▶ Су ағымын ешқашан өзіңізге немесе басқа адамдарға қарай, киім немесе аяқ киімге бағыттамаңыз.
- ▶ Бүріккіш пистолетінің шаппасы "ON" ("ҚОСУЛЫ") позициясында уақытша немесе тұрақты қысылып тұрмауы керек.
- ▶ Металл бөлшектерінің ұзақ қолданудан кейін ыстық болып кетуі мүмкін. Керек болса, қорғау қолғаптарын киіп жүріңіз.
- ▶ Жоғары қысымдық тазалағышпен ауа райы нашар болған жағдайда, әсіресе күн күркірегенде жұмыс істемеңіз.
- ▶ Электрбұйымды қауіпті аймақтарда қолданғанда (мысалы жанармай құю жерлерінде) лайықты қауіпсіздік нұсқауларын қолдану керек. Жарылу қауіпі бар бөлмелерде қолдануға болмайды.
- ▶ Құрамында асбест немесе денсаулық үшін зиянды болған басқа да заттар болған үстілерді өңдемеңіз.
- ▶ Жоғары қысым ағымы арқылы зақымдауларды болдырмау үшін, көлік шиналарын/түтіктерін тек қана кемінде 30 см ұзақтықтан тазалаңыз. Зақымданудың ең алғашқы белгісі болып шина түсінің өзгерілуі көрінеді. Зақымданып бұзылған көлік шиналары/түтіктері өмірге қауіп тудыра алады.

- ▶ Бүріккіш буларының аса жаңғыш, жарылғыш және уандырғыш болу себебінен құрамында еріткіш заттар бар сұйықтық, араластырылмаған қышқыл, ацетон немесе бензин, бояу сұйылтқышын және жылыту үшін сұйық майларын қоса отыра, еріткіш бұйымдарын сорып тартқызуға болмайды.

### Жоғары қысым тазалағышынан және шлангтерден ауа шығару

**Назарыңызда болсын:** Су беру жүйесіне әр жалғағаннан кейін жоғары қысымдық тазалағыштан төменде көрсетілген қадамдарға сай ауаны шығарыңыз:

Желі айырын OFF (0) (өшіру) позициясына қойыңыз.

Түтікті бүріккіш пистолетінен шығарып алыңыз.

- Шаппасы басылған сәтте ауа мен су бүріккіш пистолетінен естілетіндей болып шығатын болады. Су біркелкі шыға бастағанша дейін шаппасы басып тұра беріңіз. Шаппаны жібере салыңыз.
- Түтікті құрастырып орнатыңыз.
- Жоғары қысымдық тазалағышты желі айырғышынан қосыңыз.
- Қосу түймешігін басып, одан кейін бүріккіш пистолетінің шаппасын басыңыз.

### Басқару

- ▶ Электр бұйымды пайдаланатын тұлға оны тек қана белгіленіп көрсетілген жұмыстар үшін қолдануы тиіс. Жергілікті айырықшылықтарға назар аударылуы керек. Жұмыс барысында басқа адамдарға, әсіресе балаларға, назар аударып әрекет ету керек.
- ▶ Бұл электр бұйым онымен жұмыс істеу бойынша арнайы үйретілген адамдар немесе осы электр бұйымын қолдана алатындары бойынша дәлелдері бар адамдар арқылы ғана қолдана алынады. Бұл электр бұйым балалар немесе жасөспірімдер арқылы қолданбауы тиіс.
- ▶ Балаларға, денелік, сенсорлық немесе ақыл-ой қабілеттері шектелген адамдарға немесе осындай құралдармен жұмыс тәжірибесі жеткіліксіз болған және/немесе білімі жеткіліксіз болған және/немесе осы қолдану нұсқаулықпен таныс болмаған адамдарға ешқашан осы электр бұйымымен жұмыс істеуге рұқсат етпеңіз. Құрал қолданылып жатқан елдегі ұлттық заңдар мен ережелері арқылы қолданушы жасының шектелуі мүмкін.
- ▶ Балалардың электр құралымен ойнамауын қамтамасыз ету үшін балаларға қарап жүруіңіз керек.
- ▶ Электрбұйымды қосылып тұрған қалпында ешқашан қараусыз қалдырмау керек.
- ▶ Жоғары қысым қақпағынан шығатын су ағымы кері түрткінің пайда болуына апарады. Сондықтан бүріккіш атқышы мен бүріккіш түтігін екі қолыңызбен мықтап ұстаңыз.
- ▶ Көліктерді немесе жылжымалы бұйымдарды тазалау үшін ешқашан айналып тұратын ротациялық шүмегін немесе нүктелі ағым таратушысын қолданбаңыз.

### Тасымалдау

- ▶ Тасымалдау алдынан электрбұйымды өшіріп алып, лайықты түрде бекітіп қорғап қойыңыз.

### Қосымша және қосалқы бөлшектері

- ▶ Тек қана шығарушы тарапынан рұқсат етілген қосымша және қосалқы бөлшектерін қолдануға болады. Шығарушының түпнұсқалық қосымша және қосалқы бөлшектерін қолдануы электрбұйымның қатесіз немесе ақаусыз жұмыс істеуін қамтамасыз етеді.

### Белгілер

Төмендегі белгілер қолдану нұсқаулығын оқу және түсіну үшін маңызды. Белгілер мен олардың мағынасын есте сақтаңыз. Белгілерді дұрыс түсіну құралды дұрыс әрі одан да сенімдірек түрде пайдалануға көмек болады.

Белгі	Мағына
	Қозғалыс бағыты
	Реакция бағыты
	Салмағы
	Қосу
	Өшіру
Lo	Төмен қысым
Hi	Жоғары қысым
	Керек-жарақтар

### Бұйым сипаттамасы мен техникалық спецификациясы



**Қауіпсіздік бойынша нұсқаулары мен сақтандырулардың барлығын оқыңыз.**

Қауіпсіздік бойынша нұсқаулықтары мен сақтандыруларын ұстанбау не орындамау

электр соққысына, өрт шығуына және/немесе ауыр жарақаттануға апара алуы мүмкін.

Пайдалану нұсқаулығының алғы бөлігінің суреттерін ескеріңіз.

### Мақсатталған пайданылуы

Лайықты құрамдас бөлшектері мен тазалағыш өнімдерімен пайдаланылғанда, бұл бұйым кәсіптік және коммерциялық салаларда қойылатын жоғары талаптарға сай пайдалану үшін мақсатталған.

Құралдың мақсатталған қолдануы айнала температурасы 0 °C және 40 °C арасында болған жағдайларда қолдану үшін белгіленген.

### Бейнеленген құрамдас бөлшектері (А1–А2 суреттерін қараңыз)

- (1) Шаппа
- (2) Шаппаның қосылып кетуіне қарсы бұғаттауыш (Өшірілген)
- (3) Бүріккіш пистолеті
- (4) Бүріккіш түтігінің бұрандама жалғастығы
- (5) Тот баспайтын болаттан жасалған бүріккіш түтігі
- (6) Шүмек
- (7) Жоғары қысыммен қосылатын шлангтің қосу жалғағышы (бүріккіш пистолеті)
- (8) Қол тұтқасы
- (9) Кабель ұстағышы
- (10) Май деңгейінің сырықтық көрсеткіші (GHP 5-13 C)  
Майлағыш сауытының қақпасы (GHP 8-15 XD)
- (11) Қысымды реттегіш
- (12) Жоғары қысыммен істейтін шланг үшін жалғастық (GHP 5-13 C)
- (13) Су беру жүйесіне жалғағыш
- (14) Манометр
- (15) Электр желі ажыратқышы
- (16) Жоғары қысыммен істейтін шлангі
- (17) Тасымалдау дөңгелектері (GHP 8-15 XD)

- (18) Тазалау өнімдерін мөлшерлеп құю үшін бұранда (GHP 8-15 XD)
- (19) Тазалау өнімдері үшін контейнер (GHP 8-15 XD)
- (20) Резіңкелі аяғы
- (21) Бүріккішті ұстағыш, төменгі (GHP 8-15 XD)
- (22) Қойып сақтау орны
- (23) Шлангті орау барабанының тұтқасы (GHP 8-15 XD)
- (24) Шлангті орау барабаны (GHP 8-15 XD)
- (25) Тасу үшін қосымша тұтқа (GHP 8-15 XD)
- (26) Бүріккішті ұстағыш, жоғарғы (GHP 8-15 XD)
- (27) Тазалау өнімдері үшін сорғыш шланг (GHP 5-13 C)

**Бейнеленген немесе сипатталған жабдықтар стандарттық жеткізу көлеміне кірмейді. Құралдың құрамдас бөлшектерінің толық тізімін компаниямыздың құрамдас бөлшектері бойынша ұсыным тізімінде таба аласыз.**

Бейнеленген құрамды бөлшектерінің нөмірленуі құралдың графикалық беттерде бейнеленуі негізінде беріледі.

### Техникалық мәліметтер

Жоғары қысым тазалағыш		GHP 5-13 C	GHP 8-15 XD
Өнім нөмірі		3 600 J10 0..	3 600 J10 3..
Номиналдық тұтылатын қуаты	кВ	2,3	4,0
Температура, берілуі, макс.	°С	50	50
Су көлемі, берілу көлемі, мин.	л/мин	8,3	12,6
Атаулы қысымы	МПа	13	15
Максималды жұмыс қысымы	МПа	14	16
Өткізгіштік қабілеті	л/сағ	450	750
Максималды кіріс қысымы	МПа	1	1
Максималды қысым мәніндегі түтіктің кері түрткі қуаты	N	22,11	33,24
Қозғалтқыш оқшалауы		F классы	F классы
Қозғалтқыш қорғау түрі		IPX5	IPX5
Тазалау өнімдері үшін контейнер		-	l
Автостоп функциясы		●	●
Желі кедергісі	Ω	0,358	-
Салмағы "ЕРТА-Procedure 01:2014" құжатына сай	кг	20,0	46,9
Сақтық сыныбы		/ I	/ I
Сериялық нөмірі		Жоғары қысымдық тазалағыштың сериялық нөмірін (зауыттық тақташасында) қараңыз	

Берілген мәндер [U] 240 В кесімді кернеуі үшін қарастырылған. Кернеу мәндері басқа болғанда және тиісті елдер үшін арналған нұсқаларда бұл мәндердің өзгеше болуы мүмкін.

Берілістерді ауыстыру қысқа уақыт бойынша кернеу деңгейінің төмендеп тұруына апара алады. Жағымсыз желі жағдайларда басқа құрылғылардың зақымдануы пайда болуы мүмкін. Желі кедергісі жоғарыда көрсетілген мәнінен төмен болған жағдайларда құралда ешбір ақаулықтар пайда болмайды деп саналады. Бұл мәселе бойынша шүбәларыңыз бар болса, электр қуатымен қамтамасыз ететін мекемеңізбен хабарласыңыз.

## Шуыл және вибрациялар бойынша мәліметтер

		3 600 J10 0..	3 600 J10 3..
Шуыл эмиссия мәндері <b>EN 60335-2-79</b> нормасына сай белгіленген			
Құралдың “А” қылып белгіленген шуыл деңгейі келесілерге сай болады:			
– Дыбыс қысымы деңгейі	дБ(А)	<b>81,8</b>	<b>85,5</b>
– “К” өлшеу дәлсіздігі	дБ	<b>=3,0</b>	<b>=3,0</b>
<b>Құлақты қорғау құралдарын киіп жүріңіз!</b>			
Ан жалпы тербелу мәні (үш бағыттың векторлық қосындысы) және “К” дәлсіздігі <b>EN 60335-2-79</b> стандартына сай белгіленген			
– $a_{\text{н}}$ тербелмелі эмиссия мәні	м/с <sup>2</sup>	<b>=3,12</b>	<b>=4,91</b>
– “К” өлшеу дәлсіздігі	м/с <sup>2</sup>	<b>=1,5</b>	<b>=1,5</b>

## Құрастырып орнату және пайдалану

Бейнеленуі/Эрекет мақсаты	Сурет	Бет
Бейнеленген құрамдас бөлшектері (GHP 5-13 C)	<b>A1</b>	3
Бейнеленген құрамдас бөлшектері (GHP 8-15 XD)	<b>A2</b>	4
Жеткізілім көлемі (GHP 5-13 C, GHP 8-15 XD)	<b>B</b>	5
Тұтқасын орнату (GHP 8-15 XD)	<b>C</b>	6
Шлангісін орнату (GHP 8-15 XD)	<b>D</b>	6
Май деңгейінің сырықтық көрсеткішін ауа шығару үшін пайдалану (GHP 5-13 C)	<b>E1</b>	7
Желдету үшін, майлағыш сауытының қақпасын пайдалану (GHP 8-15 XD)	<b>E2</b>	7
Тазалау өнімдеріне арналған контейнерін толтыру (GHP 8-15 XD)	<b>F</b>	8
Тазалау өнімдеріне арналған контейнерді жалғау (GHP 5-13 C)	<b>G</b>	8

Бейнеленуі/Эрекет мақсаты	Сурет	Бет
Су көздеріне жалғау (GHP 5-13 C, GHP 8-15 XD)	<b>H1 – H2</b>	9
Сүзгіні тазалау (GHP 5-13 C, GHP 8-15 XD)	<b>I1 – I2</b>	10
Жоғары қысыммен істейтін шлангісін және сорғыш түтікті бүріккіш пистолетіне жалғау (GHP 5-13 C, GHP 8-15 XD)	<b>J1 – J2</b>	11
Су қысымын реттеп орнату (GHP 5-13 C, GHP 8-15 XD)	<b>K1 – K2</b>	12
Шүмек ағымының қысымын реттеу	<b>L</b>	13
Қосу/Өшіру (GHP 5-13 C)	<b>M1 – M2</b>	14
Қосу/Өшіру (GHP 8-15 XD)	<b>N1 – N2</b>	15
Шүмекті тазалау	<b>O</b>	16
Жұмыс бойынша нұсқау (GHP 5-13 C)	<b>P</b>	16
Құрамдас бөлшектері	<b>Q</b>	17

## Пайдалану нұсқаулары

### Тазалау өнімдерін пайдалану бойынша жұмыс нұсқаулары

- ▶ Тек қана жоғары қысымдық тазалағыштар үшін мақсатталған арнайы тазалағыш өнімдерін пайдаланыңыз.



► Тазалағыш өнімдерді сұйылтпаған қалыпта пайдалануға болмайды. Құрамына қышқылдар, сілті немесе қоршаған ортаға зиян келтіретін заттар қосылмағандықтан осы тазалау бұйымдар қауіпсіз болып саналады. Тазалау бұйымдарын балалар қолы жетпейтін жерде сақтауыңыз лазым. Тазалау бұйымның көзге тиіп қалғанында көзді дереу сумен жуып, тазалау бұйымын жұтып қалғанда дереу дәрігермен хабарласуыңыз қажет.

Тазалау өнімдерін пайдалану үшін:

- **GNP 5-13 C:** Тартып сорғыш шлангісін бұйымның артқы жағынан шығарып алып, оны ішінде тазалау бұйымдары бар шшшасына енгізіңіз (жеткізіп беру немесе сатылу көлеміне кірмейді).
- **GNP 8-15 XD:** Контейнерді тазалағыш өніммен толтырыңыз (жеткізілім көлеміне кірмейді).
- Шүмекті баса отырып шығарып алыңыз (= төмен қысым).
- Шаппаны басыңыз. Біраз уақыттан кейін шүмектен көбік шығады.
- **GNP 8-15 XD:** Тазалау өнімдерінің көлемін тазалағыш өнімдердің контейнеріндегі бұралмалы тұтқасын қолдана отырып реттеңіз.
- Ағымды реттеу үшін, шүмекті бұрыңыз.

Қоршаған ортаны қорғау үшін, тазалау өнімдерін үнемдеп пайдаланыңыз. Тазалағыш өнімнің заттаңбасында берілген сұйылту бойынша нұсқауларын ұстаныңыз.

### Ұсынылатын тазалау тәсілі

- 1-ші қадам: Жазық ағымдық бүріккішті орнатып, ірі лас пен кірді кетіріп алыңыз.
- 2-ші қадам: Тазалау өнімдерінің берілуі үшін, шүмекті төмен қысыммен істеу режиміне қойыңыз.
- 3-ші қадам: Босатылған кір мен ласты және тазалау бұйымын жазық ағымдық бүріккішімен шайып алыңыз. Назарыңызда болсын: Тік үстілерді тазалағанда кір кетіру жіне тазалау бұйымдарын қолданып төменгі жерлерден бастап жоғарыға қарай тазалай беріңіз. Шаю барысында жоғарыдан төменге қарай әрекеттеніңіз.

### Май деңгейінің сырықтық көрсеткіші (GNP 5-13 C) және майлағыш сауытының қақпасы (GNP 8-15 XD)

Жоғары қысыммен істейтін тазалағыш құралы, оны жұмыс кезінде тасымалдау үшін, май қақпақшасымен және май деңгейінің сырықтық көрсеткішімен (GNP

5-13 C) немесе майлағыш сауытының қақпасымен (GNP 8-15 XD) сатылып жеткізіледі.

### Баламалы сумен қамтамасыз ету жерлерінде қолдану

Жоғары қысыммен жұмыс істейтін осы тазалағыш құралында өз-өзімен сору қабілеті бар болып, осының арқасында ол суды су қоймалардан немесе табиғи қайнар көздерден сорып тартуын мүмкін етеді. **МАҢЫЗДЫ:** Bosch компаниясының сүзгісі, оған су құю алдында тазаланып, дұрыс орнатылып, және тек қана таза суды соруы керек.

### Ашық қоймалар/суқоймалар және табиғи суаттар

Өздігінен сорылып жабысатын қосалқы бөлшектерді пайдаланыңыз. (**Q** - F 016 800 335 суретін қараңыз)

Жоғары қысыммен істейтін тазалағыш құрал осы қосалқы бөлшектермен су деңгейінен 0,5 м жоғарырақ болған суды сорып тарта алады. Бұл шамамен 15 секунд уақытқа дейін созылуы мүмкін.

Ұзындығы 3 м шлангті, ауаны шығарып кетіру үшін, толығымен су астына малып салыңыз. Ұзындығы 3 м болған сору шлангісін жоғары қысыммен істейтін тазалағышқа жалғап, оның сору сүзгісінің су астында қала беруіне көз жеткізіңіз.

Су жоғары қысым шлангісі арқылы біркелкі түрде аға бастағанша дейін жоғары қысыммен істейтін тазалағышын бүріккіш пистолетін алып қойып іске қосып қоя тұрыңыз. 25 секундтан кейін әлі де су шыға бастамаса, оны өшіріп, біріктіріп қосылатын жерлерінің барлығын тексеріңіз. Су аға бастағанда жоғары қысыммен істейтін тазалағышты өшіріп, жұмысты бастай алу үшін бүріккіш пистолеті мен бүріккіш сүзгісін жалғаңыз.

Шланг мен ілінісу муфтасының сапасы жоғары болуы, олардың бекітілуі тығыз болуы және төсеулерінің бұзылмаған қалыпта болуы өте маңызды. Біріктірілетін жерлердің тығыз болмауы сору барысына бөгет бола алады.

### Босату шүмегі бар суқоймасы

Жоғары қысыммен істейтін тазалағыш лайықты босату шүмегі бар суқоймасына біріктіріліп қосылуы керек болса, алдымен су шлангісін (бөлек ұсынылады) шүмекке біріктіріп қосу керек. Ауаны шлангтен шығару үшін алдымен шүмекті ашыңыз, одан кейін оны жоғары қысыммен істейтін тазалағышқа біріктіріп қосыңыз.

## Қателерді белгілеу

Симптомдар	Ықтимал себептер	Көмек
Қозғалтқыш іске қосылмай тұр	Қосқыш қосылмай тұр Электр розетка бұзылған қалыпта	Қосқышты қосыңыз Басқа электр розеткасын қолданыңыз
	Автоматты ажыратқыш қосылды/ сақтандырғыш жанып кетті	Автоматты ажыратқышты қалпына келтіріңіз немесе сақтандырғышты ауыстырыңыз және/

Симптомдар	Ықтимал себептер	Көмек
		немесе ток тартысы жоғары болған басқа тоқ тізбегіне ауыстырыңыз
	Ұзарту кабелі зақымданып бұзылған қалыпта	Ұзарту кабелсіз жұмыс істеп көріңіз
	Қозғалтқыш қорғанысы қосылып кетті	Қозғалтқышты 15 минут бойы суытып алыңыз
	Мұздап қалды	Сорғыш, су шлангісін немесе қосымша бөлшектерін ерітіп алыңыз
Қозғалтқыш тұрып қалды	Автоматты ажыратқыш қосылды/ сақтандырғыш жанып кетті	Автоматты ажыратқышты қалпына келтіріңіз немесе сақтандырғышты ауыстырыңыз және/ немесе ток тартысы жоғары болған басқа тоқ тізбегіне ауыстырыңыз
	Желі кернеуінің мәні дұрыс емес	Желі кернеуін тексеріңіз, ол тақташадағы мәліметтерге сай болуы керек
	Қозғалтқыш қорғанысы қосылып кетті	Қозғалтқышты 15 минут бойы суытып алыңыз
Автоматты ажыратқыш қосылып қойылды	Автоматты ажыратқыш тым әлсіз	Электр қуат тұтынуы көлемі жоғарырақ бола алатын басқа электр тоқ тізбегіне ауысыңыз
Қозғалтқыш жұмыс істеп тұр, бірақ қысым жоқ болып тұр	Шүмек жартылай бітеліп қалды	Шүмекті жеткізілім көлемінде болған сұққышпен тазалаңыз
Қозғалтқыш дыбыстары бар, бірақ жұмыс істемей тұр	Желі кернеуі жеткіліксіз	Электр желі кернеуінің тақташадағы мәліметтеріне сай болып тұруын тексеріп алыңыз.
	Ұзарту кабелін қолдану себебінен кернеу деңгейі тым төмен	Ұзарту кабелінің жарамды және лайықты болуын тексеріңіз
	Электрбұйым ұзақ уақыт бойынша қолданбаған	Bosch компаниясының уәкілетті техникалық қызмет көрсету орталығымен хабарласыңыз
	Автостоп функциясындағы кедергілер мен қателер	Bosch компаниясының уәкілетті техникалық қызмет көрсету орталығымен хабарласыңыз
Жүріп тұрған қысым	Су шлангісінде немесе сорғышта ауаның бар болуы	Біркелкі жұмыс қысымы пайда болғанынша дейін жоғары қысым тазалағышты бүріккіш атқышын ашып, су шлангісін ашып және төмен қысыммен орнатылған шүмекпен жұмыс істете беріңіз
	Су берілуі дұрыс емес	Су беру көзі техникалық мәліметтердегі көрсеткіштеріне сай болғанын тексеріңіз. Қолдануға рұқсат етілген ең шағын су құбыршектердің мәндері 1/2" немесе Ø 13 мм болуы тиіс
	Су фильтрі бітеліп қалды	Су фильтрін тазалаңыз
	Су шлангісі басылып немесе бүгіліп қалды	Су шлангісін тегіс қылып орналастырыңыз
	Жоғары қысымы тым ұзын	Жоғары қысым шлангісін ұзартуын қысқартыңыз, ең ұзын макс. су шланг ұзындығы 7 м
Қысым біркелкі қалыпта, бірақ тым төмен Ескерту: Кейбір қосымша бөлшектер төмен қысымның пайда болуына апарады	Шүмек тозып кеткен Бастау/Тоқтату тетігі тозып кеткен	Шүмекті алмастырыңыз Атқыш шаппаын 5 рет бірінен кейін бірін тездетіп басыңыз

Симптомдар	Ықтимал себептер	Көмек
Қозғалтқыш жұмыс істеп тұр, бірақ қысым шектеулі немесе жұмыс қысымы жоқ	Су беру жүйесіне қосылмаған	Су беру жүйесіне қосыңыз
	Сүзгі бітеліп қалған	Сүзгіні тазалаңыз
	Шүмек бітеліп қалған	Шүмекті тазалау
Жоғары қысым тазалағыш өз-өзімен іске қосылып кетті	Сорғыш немесе бүріккіш атқышы тығыз емес	Bosch компаниясының жергілікті сервистік қызметімен хабарласыңыз
Құрал тығыз емес	Сорғыш тығыз емес	Bosch компаниясының жергілікті сервистік қызметімен хабарласыңыз
Тазалағыш өнімі берілмей тұр	Реттелетін шүмек жоғары қысым мәндеріне қойылған	Шүмекті төмен қысым мәндеріне қойыңыз
	Тазалағыш өнім тым қою	Сумен араластырыңыз
	Тазалағыш өнімнің тізбегінде шөгінділер мен бітелген жерлердің бар болуы	Таза сумен шайып, бітелген жерлерді жойыңыз. Мәселе әріғарай шешілене алынбаса, Bosch компаниясының техникалық қызмет көрсету орталығымен хабарласыңыз.

## Техникалық күтім және қызмет көрсету

- ▶ Құралда кез келген жұмыстарын өткізу алдынан алдымен су жалғастығын ажыратыңыз.
- ▶ Бүкіл тазалау және техникалық қызмет көрсету жұмыстары және қосалқы бөлшектерін ауыстыру алдынан электрбұйымды өшіріп алыңыз. Электрбұйым желі кернеуі арқылы жұмыс істесе, кабель ашасын шығарып алыңыз.
- ▶ Жөндеу жұмыстары тек қана техникалық қызмет көрсету үшін арнайы рұқсаты бар Bosch техникалық қызмет орталықтары арқылы өткізілуі тиіс.

Назарыңызда болсын: Құралды ұзақ уақыт бойы айнымас түрде қолдана алу үшін, төмендегі күтім жұмыстарын үнемі өткізіңіз.

Электрбұйымда көзбен көрінетін ақаулықтарының бар болуын тексеріңіз, мысалы бос бекітулер мен тозып кеткен немесе зақымданып бұзылған бөлшектері.

Жапқыштар мен сақтандырғыштар зақымдалмаған қалыпта болуын және дұрыс түрде орнатылғандарын тексеріңіз. Құралды іске қосып қолдану алдынан, керек болса керекті күту немесе жөндеу жұмыстарын өткізіңіз. Желілік кабелін ауыстырғанда қауіпсіздік бойынша ешбір қауіпке жол бермеу үшін, осындай жұмыстар тек қана **Bosch** компаниясы немесе **Bosch** компаниясының ауторизациясы бар техникалық қызмет көрсету бөлімі арқылы өткізілуі тиіс.

Өнімді әр 200 жұмыс сағаттан кейін уәкілетті Bosch сервистік орталық арқылы тексертіп жүруіңіз лазым. Сүзгісін үнемі аптада бір рет тазалап жүруіңіз лазым. Ізбес қабатарын сірке суымен тезірек кетіруіңізге болады. Ол үшін сүзгіні 30 минут бойы сірке суына салыңыз (**11** және **12** суреттерін қараңыз).

Шүмекті тазалаңыз.

## Қолданудан/сақтаудан кейін

Шлангті су құбырының шүмегінен шығарып алыңыз.

Түтікті бүріккіш пистолетінен шығарып алыңыз.

Бүріккіш пистолетін төменге қарай бағыттап, жоғары қысым тазалағышын іске қосыңыз.

Шаппасын басып, бүкіл жүйені босатып алыңыз.

Құралды өшіріңіз, желі айырын шығарыңыз және құралды сақтауға қойыңыз.

**САҚТАНДЫРУ:** Жоғары қысым тазалағышын құрғақ қалыпта 25 секундтан ұзағырақ істетуге болмайды.

Жоғары қысым тазалағышын құрғақ бір жерде сақтаңыз.

**САҚТАНДЫРУ:** Аяз әсерлері арқылы пайда болатын шығындар кепілдеме құрамына кірмейді. Жоғары қысым тазалағышта қалатын су айнала ортасының температурасы 0 °C төменірек болғанда мұзға айналып, сорғышты бұзатын болады. Температурасы 4 °C төменірек болатын аймақтарда жоғары қысым тазалағышты жылдың суық мезгілі бастаулы алдында соңғы қолдануынан кейін толығымен босатып алу қажет.

## Қоршаған ортаны қорғау

Қоршаған ортаға зиян келтіретін химиялық заттарының жерге, жер асты суына, тоғандарға, өзендерге ж.т.б. түспеуі керек.

Тазалау бұйымдарын қолданғанда қорапшалардағы мәліметтерге назар аударып, белгіленген концентрацияларына сай дозалау керек.

Моторлы көліктерді тазалағанда жергілікті ережелер мен заңдарды ұстаныңыз: Шашырылып шығатын майлардың жер асты суларына түсуін болдырмау керек. Құрал материалдарын кәдеге жарату орнына олардың қайта өңделуі.

## Тұтынушыға қызмет көрсету және пайдалану кеңестері

Қызмет көрсету орталығы өнімді жөндеу және оған техникалық қызмет көрсету, сондай-ақ қосалқы бөлшектер туралы сұрақтарға жауап береді. Құрамдас бөлшектер бойынша кескін мен қосалқы бөлшектер туралы мәліметтер төмендегі мекенжай бойынша қолжетімді:

### www.bosch-pt.com

Bosch қызметтік кеңес беру тобы біздің өнімдер және олардың керек-жарақтары туралы сұрақтарыңызға жауап береді.

Сұрақтар қою және қосалқы бөлшектерге тапсырыс беру кезінде міндетті түрде өнімнің фирмалық тақтайшасындағы 10 таңбалы өнім нөмірін беріңіз.

Өндіруші талаптары мен нормаларының сақталуымен электр құралын жөндеу және кепілді қызмет көрсету барлық мемлекеттер аумағында тек “Роберт Бош” фирмалық немесе авторизацияланған қызмет көрсету орталықтарында орындалады. ЕСКЕРТУ! Заңсыз жолмен әкелінген өнімдерді пайдалану қауіпті, денсаулығыңызға зиян келтіруі мүмкін. Өнімдерді заңсыз жасау және тарату әкімшілік және қылмыстық тәртіп бойынша Заңмен қудаланады.

### Қазақстан

Тұтынушыларға кеңес беру және шағымдарды қабылдау орталығы:

“Роберт Бош” (Robert Bosch) ЖШС

Алматы қ.,

Қазақстан Республикасы

050012

Муратбаев к., 180 үй

“Гермес” БО, 7 қабат

Тел.: +7 (727) 331 31 00

Факс: +7 (727) 233 07 87

E-Mail: ptka@bosch.com

Сервистік қызмет көрсету орталықтары мен қабылдау пунктерінің мекен-жайы туралы толық және өзекті ақпаратты Сіз: [www.bosch-professional.kz](http://www.bosch-professional.kz) ресми сайттан ала аласыз

### Қызмет көрсету орталықтарының басқа да мекенжайларын мына жерден қараңыз:

[www.bosch-pt.com/serviceaddresses](http://www.bosch-pt.com/serviceaddresses)

Электр құралы кепілді пайдалану мерзімінің ішінде өндірушінің кесірінен істен шыққан жағдайда, өнім иесі төмендегі шарттар орындалғанда кепілдік бойынша тегін жөндеуге құқылы болады:

- механикалық зақымдардың жоқтығы;
- пайдалану бойынша нұсқаулық талаптарының бұзылу белгілерінің жоқтығы;
- пайдалану бойынша нұсқаулықта сатушының сату туралы белгісінің және сатып алушы қолтаңбасының бар болуы;
- электр құралы сериялық нөмірінің және кепілдік талонындағы сериялық нөмірдің сәйкестігі;

- біліксіз жөндеу белгілерінің жоқтығы.

Кепілдік төмендегі жағдайларда қолданылмайды:

- форс-мажор жағдайларына байланысты кез келген сынықтар;
- барлық электр құралдарындағыдай электр құралының қалыпты тозуы.

Жалғағыш контактілер, сымдар, қылшақтар және т.б. сияқты құрал бөлшектерінің қызмет ету мерзімін қысқартатын қалыпты тозу нәтижесінде қажеттілігі туындаған жөндеу кепілдік аясына кірмейді:

- табиғи тозу (ресурстың толық пайдаланылуы);
- қате орнату, рұқсатсыз модификациялау, қате қолдану, қызмет көрсету немесе сақтау ережелерін бұзу нәтижесінде істен шыққан жабдық пен оның бөлшектері;
- электр құралына артық жүктеме түскеннен орын алған ақаулар. (Құралға артық жүктеме түсудің шартсыз белгілеріне мыналар жатады: құбылу түсінің пайда болуы немесе электр құралы бөлшектері мен түйіндерінің деформациясы немесе қорытылуы, жоғары температура әсерінен электр қозғалтқышындағы сымдар оқшаулағышының қараюы немесе көмірленуі.)

## Кәдеге жарату

Бақ электр бұйымдарын, қосымша бөлшектер мен қорапшаларды қоршаған ортаға зиян келдірмейтіндей түрде кәдеге жарату қажет.



Бақ электр бұйымдарын тұрмыстық үй қалдықтар контейнеріне салмаңыз!

### Тек қана ЕО елдері үшін:

Электр және электрондық ескі құралдар бойынша Еуропа 2012/19/EU ережесі және ұлттық заңдарға сәйкес пайдалануға жарамсыз электр құралдары бөлек жиналып, кәдеге жаратылуы қажет.

Қате жолмен кәдеге жаратылған ескі электрлік және электрондық құрылғылар қауіпті заттардың болу мүмкіндігіне байланысты қоршаған ортаға және адам денсаулығына зиянды әсер тигізуі мүмкін.

## Română

### Instrucțiunile privind siguranța și protecția muncii

AVERTISMENT! Citiți toate instrucțiunile și indicațiile privind siguranța. Nerespectarea instrucțiunilor și indicațiilor privind siguranța poate provoca electrocutare, incendiu și/sau răniiri grave.

## Explicarea pictogramelor



Indicație generală de avertizare a pericolozității.



Nu îndreptați jetul de apă asupra oamenilor, animalelor, asupra mașinii sau componentelor electrice.

Atenție: Jetul cu înaltă presiune poate fi periculos, atunci când este utilizat în mod greșit.



Conform normelor în vigoare, nu este permisă racordarea mașinii la rețeaua de apă potabilă, fără un separator de sistem. Folosiți un separator de sistem conform IEC 61770 tip

BA.

Apa care curge prin separatorul de sistem este considerată ca fiind nepotabilă.



### GHP 5-13 C

Siguranța automată a alimentării cu tensiune trebuie să fie dimensionată  $\geq 16$  A cu cel puțin curba C.

## Intensitate curent electric

### GHP 5-13 C

### 3 600 J10 0..



Produsele sunt destinate utilizării cu o sursă de alimentare având o intensitate a curentului  $\geq 100$  A per fază și o tensiune nominală de 230 V.

## Impedanță rețea

Valorile pentru impedanța de rețea sunt indicate în datele tehnice.

## Instrucțiuni de siguranță pentru mașini de curățat cu înaltă presiune



Citiți toate instrucțiunile și indicațiile privind siguranța. Nerespectarea instrucțiunilor și indicațiilor privind siguranța poate provoca electrocutare, incendii și/sau răniri grave.

Plăcuțele de avertizare și cele indicatoare de pe mașină furnizează indicații importante pentru utilizarea sigură a acesteia.

Pe lângă indicațiile din instrucțiunile de folosire trebuie luate în considerare și reglementările generale privind siguranța și prevenirea accidentelor.

## Racordarea la curent electric

- ▶ Tensiunea sursei de curent trebuie să coincidă cu datele de pe plăcuța indicatoare a tipului sculei electrice.
- ▶ Se recomandă racordarea sculei electrice numai la o priză de curent asigurată cu un întrerupător automat de protecție de 30 mA.



### GHP 5-13 C

Siguranța automată a alimentării cu tensiune trebuie să fie dimensionată  $\geq 16$  A cu cel puțin curba C.

- ▶ Instalarea alimentării electrice trebuie realizată de un electrician calificat și să corespundă cu IEC 60364-1.

- ▶ În cazul în care sunt deteriorate cablul de rețea sau ștecherul de rețea, reparația trebuie efectuată de un centru autorizat de servicii post-vânzări Bosch.
- ▶ Scoateți ștecherul afară din priză chiar dacă lăsați scula electrică nesupravegheată chiar și pentru scurt timp.
- ▶ Nu atingeți niciodată cu mâinile ude ștecherul de la rețea.
- ▶ Nu trageți ștecherul de la rețea afară din priză în timp ce lucrați cu mașina.
- ▶ Nu călcați cu roțile mașinii, nu striviți sau nu trageți de cablul de alimentare sau de cablul prelungitor deoarece acesta s-ar putea deteriora. Feriți cablul de căldură, ulei și muchii ascuțite.
- ▶ Nu mai continuați să folosiți scula electrică în cazul în care cablul de alimentare sau componente importante precum furtunul de înaltă presiune, pistolul de stropit sau echipamentele de siguranță sunt deteriorate.



Atenție: Cablurile prelungitoare neconforme normelor pot fi periculoase. În cazul utilizării unui cablu prelungitor, ștecherul și cupla trebuie să fie impermeabile la apă și adecvate pentru utilizarea în spații deschise.

În cazul utilizării unui cablu prelungitor, acesta trebuie să prezinte următoarele caracteristici:

- 2,5 mm<sup>2</sup>, lungime maximă 25 m
- ▶ Indicație: În cazul utilizării unui cablu prelungitor, acesta trebuie să fie pământat conform prevederilor valabile și conectat prin ștecher cu cablul de pământare al instalației dumneavoastră de alimentare electrică.
- ▶ Conectorii (ștecherele și cuplele) trebuie menținute uscate și nu trebuie să stea pe sol.
- ▶ Nu folosiți aparatul de curățat cu înaltă presiune în apropierea altor persoane, în afara cazului în care acestea poartă de asemeni echipament personal de protecție.
- ▶ Purtați echipament personal de protecție, de exemplu ochelari de protecție, mască împotriva prafului etc. pentru a vă proteja de stropii de apă și particulele proiectate înapoi și/sau de aerosoli. Nu inhalați aerosoli, atunci apa este aspirată dintr-o sursă externă, pentru că apa ar putea conține germeni patogeni.

## Racordare la sursa de alimentare cu apă

- ▶ Respectați prescripțiile regiei furnizoare de apă.
- ▶ Îmbinarea prin înșurubare a furtunurilor de racordare trebuie să fie etanșă.
- ▶ Folosiți numai un furtun întărit cu diametrul de 12,7 mm (1/2").
- ▶ Scula electrică nu trebuie racordată în niciun caz la sursa de alimentare cu apă potabilă fără supapă de siguranță pentru suprapresiune. Apa care s-a scurs prin supapă de siguranță pentru suprapresiune nu mai este potabilă.
- ▶ Furtunul de înaltă presiune nu trebuie să fie deteriorat (pericol de explozie). Un furtun de înaltă presiune deteriorat trebuie schimbat neîntârziat. În acest scop se vor folosi numai furtunuri și racorduri recomandate de producător.

- ▶ Furtunurile de înaltă presiune, armăturile și cuplajele sunt importante pentru siguranța mașinii. Folosiți numai furtunuri, armături și cuplaje recomandate de producător.
- ▶ Pentru alimentare se va folosi numai apă curată sau filtrată.

### Utilizare

- ▶ În timpul utilizării mașinilor de curățat cu înaltă presiune se pot forma aerosoli. Inhalarea aerosolilor dăunează sănătății.
- ▶ Duzele protejate pot reduce efectul de aerosol. Dacă este necesar, purtați echipament de protecție adecvat (PSA) împotriva stropilor de apă, de exemplu ochelari de protecție, mască de protecție împotriva prafului etc., pentru a vă proteja împotriva apei, particulelor și/sau aerosolilor, reflecții de obiecte.
- ▶ Presiunea înaltă poate face ca obiectele să ricoșeze înapoi. Dacă este necesar, purtați echipament personal de protecție corespunzător, de exemplu ochelari de protecție.
- ▶ Înainte de utilizare, scula electrică și accesoriile trebuie controlate cu privire la starea lor corespunzătoare și la siguranța de funcționare. În cazul în care starea acestora nu este impecabilă, nu este permisă utilizarea lor.
- ▶ Utilizați produsul numai în poziția de lucru reprezentată în figurile **M1** sau **N2**.
- ▶ Toate componentele aflate sub tensiune din sectorul de lucru trebuie să fie protejate împotriva stropilor de apă.
- ▶ Jetul de apă din duză provoacă un recul al pistolului de pulverizare. De aceea, prindeți pistolul de pulverizare cu ambele mâini.
- ▶ Nu îndreptați jetul de apă asupra aparatului de curățat cu înaltă presiune.
- ▶ Nu îndreptați jetul de apă asupra dumneavoastră sau asupra altor persoane, pentru curățarea îmbrăcăminții sau a încălțămintei.
- ▶ Nu este permisă blocarea temporară sau permanentă a trăgaciului pistolului de pulverizare în poziția „ON”.
- ▶ Componentele metalice se pot înfierbânta după o utilizare mai îndelungată. Dacă este necesar, purtați mănuși de protecție.
- ▶ Nu lucrați cu aparatul de curățat cu înaltă presiune pe vreme rea; mai ales nu atunci când există riscul de furtună.
- ▶ În cazul utilizării mașinilor în zone periculoase (de ex. stații de benzină) trebuie respectate aceleași prescripții privind siguranța. Este interzisă exploatarea în spații cu pericol de explozie.
- ▶ Nu prelucrați suprafețe care conțin azbest sau alte substanțe dăunătoare sănătății.
- ▶ Pentru evitarea deteriorării provocate de jetul de apă sub presiune, curățați anvelopele/ventilele autovehiculelor numai de la o distanță de minimum 30 cm. Un prim indiciu de deteriorare este decolorarea anvelopei. Anvelopele/ventilele auto deteriorate prezintă pericol de moarte.

- ▶ Nu este permisă aspirarea de lichide care conțin solvenți, de acizi nediluți, de acetona sau solvenți inclusiv benzină, de diluanți pentru vopsele și de păcură, deoarece dispersiile de pulverizare ale acestora sunt foarte inflamabile, explozibile și toxice.

### Dezaerarea aparatului de curățat cu înaltă presiune și a furtunurilor

**Indicație:** După fiecare racordare la alimentarea cu apă, dezaerați aparatul de curățat cu înaltă presiune, parcurgând următorii pași:

Lăsați întrerupătorul de la rețea în poziția OPRIT (0).

Scoateți lancea de la pistolul de pulverizare.

- Imediat ce se apasă trăgaciul, din pistolul de pulverizare va fi evacuat aerul cu un zgomot perceptibil. Țineți apăsat trăgaciul până când apa va fi stropită în jet uniform. Eliberați trăgaciul.
- Montați lancea.
- Porniți aparatul de curățat cu înaltă presiune cu întrerupătorul de la rețea.
- Acționați blocajul de conectare și apoi trăgaciul pistolului de pulverizare.

### Manevrare

- ▶ Utilizatorul poate folosi scula electrică numai conform destinației. Trebuie luate în considerare condițiile locale. În timpul lucrului fiți conștienți de necesitatea protejării altor persoane, în special a copiilor.
- ▶ Nu este permisă utilizarea mașinii decât de către aceia care au fost instruiți cu privire la folosirea și manevrarea acesteia sau care pot prezenta un atestat din care să rezulte că pot manevra mașina. Nu este permisă utilizarea mașinii de către copii sau adolescenți.
- ▶ Nu permiteți în niciun caz copiilor, persoanelor cu capacități fizice, senzoriale sau intelectuale limitate sau lipsite de experiență și/sau cunoștințe și/sau persoanelor nefamiliarizate cu prezentele instrucțiuni, să folosească scula electrică. Este posibil ca reglementările locale să limiteze vârsta operatorului.
- ▶ Copiii trebuie supravegheați pentru a avea siguranța că aceștia nu se joacă cu scula electrică.
- ▶ Mașina nu trebuie niciodată lăsată nesupravegheată cât timp este conectată.
- ▶ Jetul de apă ieșit din duza de înaltă presiune provoacă recul. De aceea trebuie să țineți strâns, cu ambele mâini, pistolul de strop și lancea de pulverizare.
- ▶ Nu folosiți în niciun caz duza rotativă sau jetul punctiform pentru curățarea autovehiculelor.

### Transport

- ▶ Oprțiți și asigurați mașina înainte de transport.







### Accesorii și piese de schimb

- ▶ Se vor folosi numai accesorii și piese de schimb autorizate de producător. Accesoriile și piesele de schimb

originale asigură funcționarea fără deranjamente a sculei electrice.

### Simboluri

Următoarele simboluri sunt importante pentru citirea și înțelegerea instrucțiunilor de folosire. Rețineți simbolurile și semnificația acestora. Interpretarea corectă a simbolurilor vă ajută să folosiți mai bine și mai sigur scula electrică.

Simbol	Semnificație
	Direcție de deplasare
	Direcția reacției
	Greutate
	Pornit
	Oprit
Lo	Presiune scăzută
Hi	Presiune înaltă
	Accesorii

## Descrierea produsului și a performanțelor



**Citiți toate instrucțiunile și indicațiile privind siguranța.** Nerespectarea instrucțiunilor și indicațiilor privind siguranța poate provoca electrocutare, incendiu și/sau

răniri grave.

Țineți cont de ilustrațiile din secțiunea anterioară a instrucțiunilor de utilizare.

### Utilizare conform destinației

Acest produs se pretează pentru cerințele ridicate din domeniul micilor meseriași și comercial, dacă se utilizează accesoriile și detergenții corecți.

Utilizarea conform destinației se referă la o temperatură ambiantă între 0 °C și 40 °C.

### Componente ilustrate (vezi figurile A1 - A2)

- (1) Declanșator

### Date tehnice

Aparat de curățat cu înaltă presiune		GHP 5-13 C	GHP 8-15 XD
Număr de identificare		3 600 J10 0..	3 600 J10 3..
Putere nominală	kW	2,3	4,0
Temperatură max. alimentare	°C	50	50
Debit min. alimentare	l/min	8,3	12,6

- (2) Siguranță pentru declanșator (oprit)
- (3) Pistol de pulverizare
- (4) Sistem de înșurubare lance de pulverizare
- (5) Lance de pulverizare din oțel inoxidabil
- (6) Duză
- (7) Racord furtun înaltă presiune (pistol de pulverizare)
- (8) Mâner
- (9) Suport pentru cablu
- (10) Jojă de ulei (GHP 5-13 C)  
Capac ulei (GHP 8-15 XD)
- (11) Regulator presiune
- (12) Ștuț de racordare pentru furtunul de înaltă presiune (GHP 5-13 C)
- (13) Racord de apă
- (14) Manometru
- (15) Întrerupător rețea
- (16) Furtun de înaltă presiune
- (17) Roți de transport (GHP 8-15 XD)
- (18) Șurub de dozare detergent (GHP 8-15 XD)
- (19) Rezervor de detergent (GHP 8-15 XD)
- (20) Tampon de cauciuc
- (21) Suport inferior lance de pulverizare (GHP 8-15 XD)
- (22) Spațiu de depozitare
- (23) Manivelă tambur furtun (GHP 8-15 XD)
- (24) Tambur furtun (GHP 8-15 XD)
- (25) Mâner suplimentar transport (GHP 8-15 XD)
- (26) Suport superior lance de pulverizare (GHP 8-15 XD)
- (27) Furtun de aspirare detergent (GHP 5-13 C)

**Accesoriile ilustrate sau descrise nu sunt incluse în setul de livrare standard. Găsiți gama completă de accesorii în programul nostru de accesorii.**

Numerotarea elementelor componente ilustrate se referă la schița sculei electrice de la paginile grafice.

Aparat de curățat cu înaltă presiune		GHP 5-13 C	GHP 8-15 XD
Presiune nominală	MPa	13	15
Presiune maximă de lucru	MPa	14	16
Debit	l/h	450	750
Presiune maximă de intrare	MPa	1	1
Recul lance la presiune maximă	N	22,11	33,24
Izolație motor		clasa F	clasa F
Tip protecție motor		IPX5	IPX5
Rezervor de detergent		-	l
Funcție autostop		●	●
Impedanță rețea	Ω	0,358	-
Greutate conform EPTA-Procedure 01:2014	kg	20,0	46,9
Clasa de protecție		/I	/I
Număr de serie		Vezi numărul de serie (plăcuța de tip) de pe aparatul de curățat cu înaltă presiune	

Specificațiile sunt valabile pentru o tensiune nominală [U] de 240 V. În cazul unor tensiuni diferite și al unor variante specifice anumitor țări, aceste specificații pot varia.

Procesele de pornire generează căderi de tensiune de scurtă durată. În cazul rețelelor slabe este posibilă afectarea celorlalte aparate și echipamente racordate la acestea. La impedanțe de rețea mai mici decât valorile menționate mai sus nu sunt preconizate deranjamente. În caz de incertitudine vă rugăm să vă adresați furnizorului dumneavoastră de energie electrică.

### Informație privind zgomotul/vibrațiile

		3 600 J10 0..	3 600 J10 3..
Valorile de zgomot au fost determinate conform EN 60335-2-79			
Nivelul de zgomot evaluat A al aparatului este în mod normal:			
- Nivel presiune sonoră	dB(A)	<b>81,8</b>	<b>85,5</b>
- Incertitudine K	dB	<b>=3,0</b>	<b>=3,0</b>
<b>Purtați antifoane!</b>			
Valorile totale ale vibrațiilor ah (suma vectorială a trei direcții) și incertitudinea K au fost determinate conform EN 60335-2-79			
- Valoare emisie vibrații a <sub>n</sub>	m/s <sup>2</sup>	<b>=3,12</b>	<b>=4,91</b>
- Incertitudine K	m/s <sup>2</sup>	<b>=1,5</b>	<b>=1,5</b>

### Montare și funcționare

Reprezentare/scopul acțiunii	Figura	Pagina
Componente ilustrate (GHP 5-13 C)	<b>A1</b>	3
Componente ilustrate (GHP 8-15 XD)	<b>A2</b>	4
Furnitură (GHP 5-13 C, GHP 8-15 XD)	<b>B</b>	5
Montarea mânerului (GHP 8-15 XD)	<b>C</b>	6
Montarea furtunului (GHP 8-15 XD)	<b>D</b>	6

Reprezentare/scopul acțiunii	Figura	Pagina
Utilizarea joiței de ulei pentru aerisire (GHP 5-13 C)	<b>E1</b>	7
Utilizarea capacului de ulei pentru aerisire (GHP 8-15 XD)	<b>E2</b>	7
Umplerea rezervorului de detergent (GHP 8-15 XD)	<b>F</b>	8
Conectarea rezervorului de detergent (GHP 5-13 C)	<b>G</b>	8
Racord de apă (GHP 5-13 C, GHP 8-15 XD)	<b>H1 - H2</b>	9



Reprezentare/scopul acțiunii	Figura	Pagina
Curățarea filtrului (GHP 5-13 C, GHP 8-15 XD)	<b>I1 – I2</b>	10
Conectați furtunul de înaltă presiune și lancea la pistolul de pulverizare (GHP 5-13 C, GHP 8-15 XD)	<b>J1 – J2</b>	11
Reglarea presiunii apei (GHP 5-13 C, GHP 8-15 XD)	<b>K1 – K2</b>	12
Reglarea presiunii jetului duzei	<b>L</b>	13
Pornirea/oprirea (GHP 5-13 C)	<b>M1 – M2</b>	14
Pornirea/oprirea (GHP 8-15 XD)	<b>N1 – N2</b>	15
Curățarea duzei	<b>O</b>	16
Indicație de lucru (GHP 5-13 C)	<b>P</b>	16
Accesorii	<b>Q</b>	17

## Indicații de lucru

### Indicații de lucru pentru utilizarea detergenților

- Utilizați numai detergenți concepuți special pentru aparatul de curățat cu înaltă presiune.
- Nu este permisă diluarea detergenților. Produsele sunt sigure în măsura în care nu conțin acizi, leșii sau substanțe dăunătoare mediului ambiant. Vă recomandăm să depozitați detergenții la loc inaccesibil copiilor. În cazul contactului detergenților cu ochii, clătiți imediat temeinic cu apă, dacă ați înghițit detergenți, consultați imediat un medic.

Pentru a utiliza detergenți:

- **GHP 5-13 C:** Scoateți furtunul de aspirare din partea posterioară a aparatului și introduceți-l într-un bidon cu detergent (nu este cuprins în furnitură).
- **GHP 8-15 XD:** Umpleți rezervorul cu detergent (nu este cuprins în furnitură).
- Împingeți duza afară (= presiune scăzută).
- Apăsăți declanșatorul. În scurt timp din duză iese spumă.
- **GHP 8-15 XD:** Reglați cantitatea de detergent la butonul rotativ de la rezervorul de detergent.
- Rotiți duza, pentru a regla jetul.

Din motive de protecția mediului, vă recomandăm să utilizați detergenții în mod economic. Respectați indicațiile de diluare de pe eticheta detergenților.

### Metodă de curățare recomandată

Pasul 1: Montați duza cu jet plat și îndepărtați cu aceasta murdăria grosieră.

Pasul 2: Reglați duza pe modul de joasă presiune, pentru a doza detergent.

Pasul 3: Îndepărtați prin clătire murdăria dizolvată și detergentul cu duza cu jet plat.

Indicație: La curățarea suprafețelor verticale, începeți aplicarea detergentului de jos și continuați în sus. La spălare și clătire lucrați de sus în jos.

### Jojă de ulei (GHP 5-13 C) și capac ulei (GHP 8-15 XD)

Aparatul de curățat cu înaltă presiune este livrat pentru transport cu un bușon pentru ulei și o jojă de ulei (GHP 5-13 C) sau un capac pentru ulei (GHP 8-15 XD) în timpul funcționării.

### Folosirea unor surse de apă alternative

Această mașină de curățat cu înaltă presiune este autoaspirantă, permițând aspirarea apei din rezervoare sau din surse naturale. Este IMPORTANT ca filtrul Bosch de la admisia apei să fie curățat și montat corect și să se aspire numai apă curată.

### Rezervoare/recipiente deschise și surse de apă naturale

Utilizați accesoriul de autoaspirare. (vezi figura Q - F 016 800 335)

Cu acest accesoriu, aparatul de curățat cu înaltă presiune poate aspira apă de la o înălțime de 0,5 m deasupra nivelului luciului de apă. Aceasta poate dura aproximativ 15 secunde. Scufundați complet în apă furtunul de 3 m pentru a face aerul să iasă din acesta. Racordați furtunul de aspirație lung de 3 m la aparatul de curățat cu înaltă presiune și asigurați-vă că sita de aspirație rămâne sub apă.

Lăsați aparatul de curățat cu înaltă presiune să funcționeze cu pistolul de pulverizare demontat, până când apa curge uniform din furtunul de înaltă presiune. Dacă după 25 secunde încă nu curge apă, deconectați mașina și verificați toate conexiunile. Dacă curge apă, deconectați aparatul de curățat cu înaltă presiune și racordați pistolul de pulverizare și lancea pentru a lucra.

Este important ca furtunul și cuplajele să fie de bună calitate, să fie conectate etanș iar garniturile să fie în bună stare și montate în unghi drept. Racordurile neetanș pot împiedica aspirarea.

### Rezervoare de apă cu robinet de golire

Dacă o mașină de curățat cu înaltă presiune trebuie racordată la un rezervor de apă prevăzut cu un robinet de golire corespunzător, mai întâi trebuie să se racordeze furtunul de apă (nu este cuprins în setul de livrare) la robinet. Deschideți robinetul pentru a elimina tot aerul din furtun și racordați-l apoi la mașina de curățat cu înaltă presiune.

## Detectarea defecțiunilor

Simptome	Cauză posibilă	Remedi
Motorul nu pornește	Ștecherul nu este introdus în priză	Introduceți ștecherul în priză
	Priza de curent defectă	Folosiți altă priză
	Siguranță automată activată/siguranță arsă	Resetați siguranța automată sau înlocuiți siguranța și/sau comutați la alt circuit electric, care permite un amperaj mai mare
	Cablu prelungitor defect	Încercați fără cablu prelungitor
	S-a activat protecția motorului Înghițat	Lăsați motorul să se răcească timp de 15 min Lăsați pompa, furtunul de apă sau accesoriile să se dezghețe
Motorul se oprește	Siguranță automată activată/siguranță arsă	Resetați siguranța automată sau înlocuiți siguranța și/sau comutați la alt circuit electric, care permite un amperaj mai mare
	Tensiunea rețelei electrice nu este corectă	Verificați tensiunea rețelei de curent, aceasta trebuie să coincidă cu datele de pe plăcuța indicatoare a tipului mașinii
	S-a activat protecția motorului	Lăsați motorul să se răcească timp de 15 min
Siguranță automată activată	Siguranță automată prea mică	Comutați la alt circuit electric, care permite un consum mai mare
Motorul funcționează, dar nu există presiune	Duza parțial înfundată	Curățați duza cu ajutorul știftului reglat
Motorul face zgomot, dar nu funcționează	Tensiunea de la rețea este prea mică	Verificați dacă tensiunea rețelei de curent corespunde specificațiilor de pe plăcuța indicatoare a tipului.
	Tensiune prea slabă din cauza folosirii unui cablu prelungitor	Verificați dacă, cablul prelungitor este adecvat
	Aparatul nu a fost utilizat o lungă perioadă de timp	Adresați-vă centrului autorizat de asistență tehnică post-vânzare Bosch
	Probleme cu funcția Autostop	Adresați-vă centrului autorizat de asistență tehnică post-vânzare Bosch
Presiunea pulsează	Aer în furtunul de apă sau în pompă	Lăsați aparatul de curățat cu înaltă presiune să funcționeze cu pistolul de pulverizare deschis, robinetul de apă deschis și duza reglată la presiune joasă, până când va fi atinsă o presiune de lucru uniformă
	Alimentarea cu apă nu se face corect	Verificați dacă racordul de apă corespunde specificațiilor din datele tehnice. Cele mai mici furtunuri de apă care pot fi folosite sunt cele cu diametrul de 1/2" sau Ø 13 mm
	Filtru de apă înfundat	Curățați filtrul de apă
	Furtunul de apă strivit sau îndoit	Așezați drept furtunul de apă
	Furtunul de înaltă presiune prea lung	Scoateți prelungitorul de furtun, lungimea maximă admisă a furtunului de apă este de 7 m
Presiune uniformă dar prea scăzută Notă: Anumite accesorii provoacă scăderea presiunii	Duza este uzată	Înlocuiți duza
	Supapa de pornire/oprire uzată	Acționați rapid declanșatorul de 5 ori consecutiv
Motorul merge dar presiunea este limitată	Nu este racordată apa	Racordați apa
	Filtru înfundat	Curățarea filtrului

Simptome	Cauză posibilă	Remediul
sau nu există deloc presiune de lucru	Duza înfundată	Curățarea duzei
Aparatul de curățat cu înaltă presiune pornește singur	Pompa sau pistolul de pulverizare neetanș	Adresați-vă centrului autorizat de asistență tehnică post-vânzare Bosch local
Aparatul este neetanș	Pompa este neetanșă	Adresați-vă centrului autorizat de asistență tehnică post-vânzare Bosch local
Nu se dozează detergent	Duza reglabilă în setarea pentru presiune maximă	Aduceți duza în poziția pentru presiune redusă
	Detergentul este prea gros	Diluțați cu apă
	Depuneri sau înfundare în circuitul de detergent	Spălați cu apă curată și eliminați înfundările. Dacă problema persistă, adresați-vă centrului autorizat de asistență tehnică post-vânzare Bosch.

## Întreținere și service

- ▶ Înaintea oricăror intervenții asupra aparatului, desprindeți racordul de alimentare cu apă.
- ▶ Deconectați mașina înainte de a o curăța precum și înainte de a efectua lucrări de întreținere și a schimba accesoriile. Scoateți ștecherul afară din priză în cazul în care mașina este alimentată cu tensiune de la rețeaua de curent.
- ▶ Reparațiile vor fi executate numai la ateliere de asistență tehnică post-vânzări autorizate de Bosch.

Indicație: Pentru garantarea utilizării îndelungate și fiabile, executați regulat următoarele lucrări de întreținere.

Controlați regulat scula electrică cu privire la defecțiunile vizibile, cum ar fi elemente de fixare slăbite și componente uzate sau deteriorate.

Asigurați-vă că nu sunt deteriorate capacele și dispozitivele de protecție și că sunt montate corect. Înainte de utilizare executați eventual lucrările necesare de întreținere sau de reparații. Pentru a evita riscuri de siguranță la înlocuirea cablului de alimentare, operația poate fi realizată numai de **Bosch** sau un centru autorizat de asistență tehnică **Bosch**.

Vă recomandăm să dispuneți efectuarea de lucrări de întreținere la fiecare 200 de ore de funcționare, la un centru de service Bosch.

Curățați regulat filtrele, o dată pe săptămână. Depunerile de calcar pot fi îndepărtate mai ușor cu oțet. În acest scop, scufundați filtrele în oțet timp de 30 minute (consultați figurile **I1** și **I2**).

Curățați duza.

### După utilizare/depozitare

Desprindeți furtunul de la robinetul de apă.

Scoateți lancea de la pistolul de pulverizare.

Îndreptați în jos pistolul de pulverizare și porniți aparatul de curățat cu înaltă presiune.

Apăsați declanșatorul și goliți întreg sistemul.

Dezactivați aparatul, scoateți fișa de rețea și depozitați aparatul, pentru păstrare.

**AVERTISMENT:** Nu lăsați aparatul de curățat cu înaltă presiune să funcționeze în gol mai mult de 25 secunde

Depozitați aparatul de curățat cu înaltă presiune într-un loc uscat.

**AVERTISMENT:** Daunele provocate de îngheț sunt excluse de la garanție. Apa rămasă în aparatul de curățat cu înaltă presiune îngheață la temperaturi sub 0 °C și conduce la deteriorarea pompei. În zonele cu temperaturi sub 4 °C, aparatul de curățat cu înaltă presiune trebuie golit după ultima utilizare, înaintea sezonului rece.

### Protecția mediului

Nu este permisă pătrunderea chimicalelor poluante în sol, apă freatică, eleștee și iazuri, râuri, etc.

În cazul utilizării de detergenți, respectați exact datele de pe ambalaj și concentrația prescrisă.

Respectați reglementările locale cu privire la curățarea vehiculelor motorizate: Trebuie împiedicată pătrunderea în apele freactice a uleiului îndepărtat prin pulverizare. Reciclați materiile prime, în loc să evacuați deșeurile.

## Serviciu de asistență tehnică post-vânzări și consultanță clienți

Serviciul nostru de asistență tehnică răspunde întrebărilor tale atât în ceea ce privește întreținerea și repararea produsului tău, cât și referitor la piesele de schimb. Pentru desenele descompuse și informații privind piesele de schimb, poți de asemenea să accesezi:

**www.bosch-pt.com**

Echipa de consultanță Bosch îți stă cu plăcere la dispoziție pentru a te ajuta în chestiuni legate de produsele noastre și accesoriile acestora.

În caz de reclamații și comenzi de piese de schimb, te rugăm să specifici neapărat numărul de identificare compus din 10 cifre, indicat pe plăcuța cu date tehnice a produsului.

### România

Robert Bosch SRL

PT/MKV1-EA

Service scule electrice

Strada Horia Măcelariu Nr. 30–34, sector 1

013937 București

Tel.: +40 21 405 7541

Fax: +40 21 233 1313  
E-Mail: BoschServiceCenter@ro.bosch.com  
www.bosch-pt.ro

### Май multe adrese ale unităților de service sunt disponibile la:

www.bosch-pt.com/serviceaddresses

## Eliminare

Sculele electrice de grădină, accesoriile și ambalajele trebuie direcționate spre o stație de revalorificare ecologică.



Nu aruncați sculele electrice de grădină în gunoiul menajer!

### Numai pentru țările UE:

Conform Directivei Europene 2012/19/UE privind sculele și aparatele electrice și electronice uzate și transpunerea acesteia în legislația națională, sculele electrice scoase din uz trebuie colectate separat și direcționate către o stație de revalorificare ecologică.

În cazul eliminării necorespunzătoare, aparatele electrice și electronice pot avea un efect nociv asupra mediului și sănătății din cauza posibilei prezențe a substanțelor periculoase.

## Български

### Указания за безопасна работа

**ВНИМАНИЕ!** Прочетете всички упътвания и указания за безопасна работа с машината. Неспазването на указанията за безопасна работа и на упътванията може да предизвика токов удар, пожар и/или тежки травми.

#### Пояснения на графичните символи



Общо указание за опасност.



Никога не насочвайте водната струя към хора, животни, към електроинструмента или към детайли под напрежение.

Внимание: струята под високо налягане може да бъде опасна, когато се използва не по предназначение.



Съгласно валидните разпоредби не се допуска включването на машината към мрежата за питейна вода без възвратен вентил. Използвайте възвратен вентил по IEC 61770

тип ВА.

Водата, която премине през възвратния вентил, вече не е годна за пиене.



### GHP 5-13 C

Защитният прекъсвач на електрозахранването трябва да е  $\geq 16$  А и минимум тип С.

#### Стойност на входния ток

### GHP 5-13 C

3 600 J10 0..



Машината е предназначена за използване след включване към електрозахранване с входен ток  $\geq 100$  А на фаза и номинално напрежение от 230 V.

#### Импеданс на захранващата мрежа

Стойностите за мрежовия импеданс се посочват в техническите данни.

### Указания за безопасна работа с водоструйни машини



Прочетете всички упътвания и указания за безопасна работа с машината. Неспазването на указанията за безопасна работа и на упътванията може да предизвика токов удар, пожар и/или тежки травми.

Посочените на електроинструмента предупредителни и указателни табелки са важни за безопасната работа с него.

Освен указанията в ръководството за експлоатация трябва да се спазват също и приложените Общи указания за безопасна работа и предотвратяване на трудови злополуки.

### Свързване към източник на ток

- ▶ Напрежението на захранващата мрежа трябва да съответства на данните, изписани на табелката на машината.
- ▶ Препоръчва се включването на тази машина към верига, която е защитена с устройство за дефектнотокова защита с праг на задействане 30 mA.



### GHP 5-13 C

Защитният прекъсвач на електрозахранването трябва да е  $\geq 16$  А и минимум тип С.

- ▶ Инсталирането на електрическото захранване трябва да се извърши от квалифициран електротехник и да съответства на IEC 60364-1.
- ▶ Ако захранващият кабел или щепселът бъдат повредени, ремонтът трябва да се извърши в оторизиран сервиз за електроинструменти на Бош.
- ▶ Когато оставяте машината без надзор, дори и за кратко време, изключвайте щепсела от контакта.
- ▶ Никога не докосвайте щепсела, когато ръцете Ви са мокри.
- ▶ Не изваждайте щепсела от контакта, докато работите с машината.
- ▶ Не прегазвайте и не прегъвайте захранващия кабел, тъй като можете да го повредите; внимавайте да не повредите защитната му изолация. Предпазвайте кабела от нагряване, омасляване и допир до остри ръбове.

- ▶ Не използвайте машината, когато са повредени защитната кабел или важни звена, като маркучът за високо налягане, пистолетът за пръскане или приспособления за безопасност.



Внимание: удължителни кабели, които не съответстват на нормативните изисквания, могат да бъдат опасни. При използване на

удължителен кабел щепселът и контактът трябва да бъдат уплътнени срещу вода и да бъдат предназначени за работа на открито.

Ако се използва удължителен кабел, той трябва да притежава следните параметри:

- 2,5 mm<sup>2</sup>, макс. дължина 25 m
- ▶ Упътване: Когато се използва удължителен кабел, той трябва да е заземен съгласно валидните разпоредби и да е свързан през щепсела със заземяващия проводник на Вашата електрозахранваща мрежа.
- ▶ Връзките (щепсели и контакти) трябва да се държат сухи и да не лежат на земята.
- ▶ Не използвайте водоструйната машина в близост до други лица, освен ако те също носят лични предпазни средства.
- ▶ Носете лични предпазни средства, напр. предпазни очила, противопрохова маска и т.н., като защита от пръскаща вода, частици и/или аерозоли. Не вдишвайте аерозоли, когато се засмуква вода от външен източник, тъй като водата може да съдържа болестотворни вещества.

### Подаване на вода

- ▶ Спазвайте изискванията на водоснабдителното дружество.
- ▶ Съединителните звена на всички маркучи трябва да не пропускат вода.
- ▶ Използвайте усилен маркуч с диаметър 12,7 mm (1/2").
- ▶ Не се допуска машината да бъде включвана към водопровод за питейна вода без възвратен вентил. Водата, която може да протече в обратна посока, се счита за негодна за пиене.
- ▶ Не се допуска маркучът за високо налягане да има повреди (опасност от внезапни пръсване). Повреден маркуч за високо налягане трябва да бъде заменен незабавно. Допуска се използването само на утвърдени от производителя маркучи и съединения.
- ▶ Маркучите за високо налягане, арматурите и съединенията са важни за безопасността на машината. Използвайте само маркучи за високо налягане, арматури и съединения, препоръчвани от производителя.
- ▶ Към машината трябва да се подава само чиста или филтрирана вода.

### Употреба

- ▶ При ползване на водоструйни машини могат да се образуват аерозоли. Вдишването на аерозоли е вредно за здравето.

- ▶ Екранирани дюзи могат да намалят аерозолното влияние. За да се предпазвате от водни пръски, дребни частици, които могат да отхвърчат с голяма скорост по време на работа, и/или аерозоли, когато е необходимо, работете с подходящи лични предпазни средства (ЛПС) срещу пръски от вода, напр. предпазни очила, дихателна маска и др. п.
- ▶ Високото налягане може да предизвика отхвърчането на дребни обекти. В зависимост от работните условия работете с подходящи лични предпазни средства, напр. предпазни очила.
- ▶ Преди ползване електроинструментът и допълнителните приспособления трябва да бъдат проверявани дали са изправни и безопасни за работа. Ако състоянието им не е безупречно, използването им не се допуска.
- ▶ Използвайте машината само в показаната на фигурите **M1** или **N2** работна позиция.
- ▶ Всички токопроводящи части в зоната на работа трябва да са защитени срещу водни пръски.
- ▶ Водната струя от дюзата причинява откат на пистолета за пръскане. Затова дръжте пистолета за пръскане с двете ръце.
- ▶ Не насочвайте водната струя към самата водоструйна машина.
- ▶ Не насочвайте водната струя към себе си или към други лица, за да почиствате облекло или обувки.
- ▶ Спусъкът на пистолета за пръскане не трябва да се блокира нито временно, нито постоянно в положение „ON“.
- ▶ След продължителна работа металните детайли могат да се нагорещат. Ако е необходимо, използвайте предпазни ръкавици.
- ▶ Не работете с водоструйната машина при лошо време, особено когато приближава буря.
- ▶ При използване на електроинструмента в зони с повишена опасност (напр. резервоари за гориво) трябва да бъдат спазвани валидните в съответния случай нормативни документи за безопасност. Не се допуска работата в помещения с повишена опасност от експлозии.
- ▶ Не обработвайте повърхности, съдържащи азбест или други вредни за здравето вещества.
- ▶ За избягване на повреди от струята под високо налягане почиствайте автомобилни гуми/вентили само от разстояние от минимум 30 cm. Първият признак за повреда е обезцветяване на гумата. Повредени автомобилни гуми/вентили са опасни за живота.
- ▶ Не трябва да се засмукват съдържащи разтворители течности, неразредени киселини, ацетон или разтворители, включително бензин, разреждители за бои и нафта, тъй като мъглата от разпръскването им е леснозапалима, експлозивна и отровна.

### Обезвъздушаване на водоструйната машина и маркучите

**Указание:** След всяко свързване към захранването с вода обезвъздушавайте водоструйната машина със следните стъпки:

Поставете мрежовия прекъсвач на ИЗКЛ. (0).

Демонтирайте тръбата от пистолета за пръскане.

- При натискане на спусъка се чува, че от пистолета изтичат въздух и вода. Дръжте спусъка натиснат, докато започне да излиза само вода. След това отпуснете спусъка.
- Монтирайте тръбата.
- Включете водоструйната машина с мрежовия прекъсвач.
- Задействайте блокировката на включването и след това спусъка на пистолета за пръскане.

### Обслужване

- ▶ Лицето, което обслужва машината, трябва да го ползва само съобразно предназначението му. При това трябва да се отчитат особеностите на конкретната ситуация. Обръщайте специално внимание да предпазвате намиращи се наблизо лица, особено деца.
- ▶ Допуска се електроинструментът да се ползва само от лица, които са запознати с начина на работа с него или могат да представят документ, че умеят да работят с този клас електроинструменти. Не се допуска с електроинструмента да работят деца или юноши.
- ▶ Не допускайте тази машина да бъде ползвана от деца, лица с ограничени физически, сензорни или душевни способности или лица с недостатъчни познания и опит и/или лица, които не са запознати с тези указания. Възможно е национални нормативни документи да ограничават възрастта на работещия с градинския електроинструмент.
- ▶ Деца трябва да бъдат под постоянен надзор, за да се предотврати опасността да играят с градинския електроинструмент.
- ▶ Не се допуска оставянето на електроинструмента включен без надзор.
- ▶ Излизащата от дюзата за високо налягане струя вода предизвиква реактивна сила. Затова дръжте пистолета за пръскане и щеката винаги здраво с двете ръце.
- ▶ Никога не използвайте ротационната дюза или концентриран сноп за почистване на автомобили.

### Транспортиране

- ▶ Преди да пренасяте електроинструмента, го изключете и закрепете сигурно.

### Допълнителни приспособления и резервни части

- ▶ Допуска се използването само на допълнителните приспособления и резервни части, посочени от производителя. Оригиначните приспособления и резервни части гарантират безпроблемното функциониране на електроинструмента.

### Символи

Символите по-долу са важни при четенето и за разбирането на ръководството за експлоатация. Моля, запомнете

символите и тяхното значение. Правилното интерпретиране на символите ще Ви помогне да използвате Вашия продукт по-добре и по-сигурно.

Символ	Значение
	Посока на движение
	Посока на реакцията
	Маса
	Вкл.
	Изкл.
Lo	Ниско налягане
Hi	Високо налягане
	Допълнителни приспособления

### Описание на продукта и възможностите му



**Прочетете всички упътвания и указания за безопасна работа с машината.** Неспазването на указанията за безопасна работа и на упътванията може да предизвика токов удар, пожар и/или тежки травми.

Моля, имайте предвид изображенията в предната част на ръководството за работа.

### Употребя по предназначение

Този продукт е проектиран за занаятчийски и професионални цели с високи изисквания, при условие че се използват правилните принадлежности и почистващи препарати.

Употребата по предназначение се отнася за околна температура между 0 °C и 40 °C.

### Изобразени компоненти (вж. фигури A1–A2)

- (1) Спусък
- (2) Блокировка срещу включване на спусъка (изкл.)
- (3) Пистолет за пръскане
- (4) Резбово съединение на ланцета за пръскане
- (5) Ланцет за пръскане от висококачествена стомана
- (6) Дюзa
- (7) Съединител на маркуча за високо налягане (пистолет за пръскане)
- (8) Ръкохватка
- (9) Държач за кабела
- (10) Маслоизмервателна пръчка (GHP 5-13 C)  
Капачка на масления резервоар (GHP 8-15 XD)

- (11) Настройване на налягането
- (12) Съединителен щуцер за маркуча за високо налягане (GHP 5-13 C)
- (13) Връзка за вода
- (14) Манометър
- (15) Мрежов прекъсвач
- (16) Маркуч за високо налягане
- (17) Транспортни колела (GHP 8-15 XD)
- (18) Винт за дозиране на почистващ препарат (GHP 8-15 XD)
- (19) Резервоар за почистващ препарат (GHP 8-15 XD)
- (20) Гумена пета
- (21) Държач на ланцета за пръскане, долен (GHP 8-15 XD)
- (22) Място за принадлежности
- (23) Манивела на барабана за маркуча (GHP 8-15 XD)
- (24) Барабан за маркуча (GHP 8-15 XD)
- (25) Допълнителна дръжка за носене (GHP 8-15 XD)
- (26) Държач на ланцета за пръскане, горен (GHP 8-15 XD)
- (27) Смукателен маркуч за почистващ препарат (GHP 5-13 C)

**Изобразени или описани принадлежности не са включени в стандартната окомплектовка на доставката. Всички принадлежности можете да видите в нашия каталог на принадлежностите.**

Номерирането на изобразените компоненти се отнася до фигурата на продукта на графичните страници.

## Технически данни

Водоструйна машина		GHP 5-13 C	GHP 8-15 XD
Материален номер		<b>3 600 J10 0..</b>	<b>3 600 J10 3..</b>
Номинална консумирана мощност	kW	2,3	4,0
Макс. температура на подаваната вода	°C	50	50
Мин. дебит на подаваната вода	l/min	8,3	12,6
Номинално налягане	MPa	13	15
Максимално работно налягане	MPa	14	16
Дебит	l/h	450	750
Максимално входящо налягане	MPa	1	1
Откатна сила на ланцета при максимално налягане	N	22,11	33,24
Изолация на двигателя		Клас F	Клас F
Степен на защита на двигателя		IPX5	IPX5
Резервоар за почистващ препарат		-	l
Функция автоматично спиране		●	●
Съпротивление на мрежата	Ω	0,358	-
Тегло съгласно EPTA-Procedure 01:2014	kg	20,0	46,9
Клас на защита		/I	/I
Сериен номер		Вж. серийния номер (фабрична табелка) на водоструйната машина	

Данните важат за номинално напрежение [U] от 240 V. При различно напрежение, както и при специални за различните страни изпълнения, данните могат да варират.

При включване се получава краткотрайно понижение на напрежението. При неблагоприятни стечения на обстоятелствата могат да възникнат смущения на работата на други електроуреди. При съпротивление на мрежата под посочените по-горе стойности не се очакват смущения. В случай на съмнение се обърнете към електроснабдителното дружество.

## Информация за излъчван шум и вибрации

3 600 J10 0..

3 600 J10 3..

Стойности на шумовите емисии, определени съгласно **EN 60335-2-79**

A-претегленото ниво на шума на машината обикновено е:

– Ниво на звуковото налягане	dB(A)	<b>81,8</b>	<b>85,5</b>
– Възможна неточност на измерването K	dB	<b>=3,0</b>	<b>=3,0</b>

#### Носете антифони!

Сумарна стойност на вибрациите  $a_h$  (векторна сума по трите направления) и възможна неточност на измерването K, изчислени съгласно **EN 60335-2-79**

– Стойност на вибрационните емисии $a_h$	$m/s^2$	<b>=3,12</b>	<b>=4,91</b>
– Възможна неточност на измерването K	$m/s^2$	<b>=1,5</b>	<b>=1,5</b>

## Монтиране и работа

Изображение/Цел на действието	Фигура	Страница
Изобразени компоненти (GHP 5-13 C)	<b>A1</b>	3
Изобразени компоненти (GHP 8-15 XD)	<b>A2</b>	4
Окомплектовката на доставката (GHP 5-13 C, GHP 8-15 XD)	<b>B</b>	5
Монтиране на ръкохватката (GHP 8-15 XD)	<b>C</b>	6
Монтиране на маркуча (GHP 8-15 XD)	<b>D</b>	6
Поставяне на маслоизмервателната пръчка за обезвъздушаване (GHP 5-13 C)	<b>E1</b>	7
Поставяне на маслоизмервателната пръчка за вентилиране (GHP 8-15 XD)	<b>E2</b>	7
Пълнене на резервоара за почистващ препарат (GHP 8-15 XD)	<b>F</b>	8
Свързване на резервоара за почистващ препарат (GHP 5-13 C)	<b>G</b>	8
Свързване към водопровода (GHP 5-13 C, GHP 8-15 XD)	<b>H1 – H2</b>	9
Почистване на филтъра (GHP 5-13 C, GHP 8-15 XD)	<b>I1 – I2</b>	10
Свързване на маркуча за високо налягане и ланцета към пистолета за пръскане (GHP 5-13 C, GHP 8-15 XD)	<b>J1 – J2</b>	11

Изображение/Цел на действието	Фигура	Страница
Регулиране на налягането на водата (GHP 5-13 C, GHP 8-15 XD)	<b>K1 – K2</b>	12
Регулиране на налягането на струята на дюзата	<b>L</b>	13
Включване/Изключване (GHP 5-13 C)	<b>M1 – M2</b>	14
Включване/Изключване (GHP 8-15 XD)	<b>N1 – N2</b>	15
Почистване на дюзата	<b>O</b>	16
Указание за работа (GHP 5-13 C)	<b>P</b>	16
Принадлежности	<b>Q</b>	17

## Указания за работа

### Указания за работа при използване на почистващи препарати

- ▶ Използвайте само специални почистващи препарати, подходящи за водоструйни машини.
- ▶ Почистващите препарати не трябва да се използват без разреждане. Продуктите са безопасни, доколкото не съдържат киселини, основи или вредни за околната среда вещества. Препоръчваме почистващите препарати да се съхраняват на недостъпни за деца места. При контакт на почистващи препарати с очите промийте незабавно обилно с вода, при поглъщане потърсете веднага лекарска помощ.

За да използвате почистващи препарати:

- **GHP 5-13 C:** Издърпайте смукателния маркуч отзад на машината и го вкарайте в бутилка с почистващ препарат (не е включена в окомплектовката на доставката).
- **GHP 8-15 XD:** Напълнете резервоара с почистващ препарат (не е включен в окомплектовката на доставката).
- Издърпайте дюзата (= ниско налягане).
- Натиснете спусъка. След малко от дюзата излиза пяна.



- **GHP 8-15 XD:** Регулирайте количеството почистващ препарат с въртящия се бутон на резервоара за почистващ препарат.
- Въртете дюзата, за да регулирате струята.

По екологични причини препоръчваме пестеливо използване на почистващи препарати. Спазвайте указанията за разреждане върху етикета на почистващия препарат.

### Препоръчан метод на почистване

Стъпка 1: монтирайте дюзата за плоска струя и с нея премахнете грубо замърсяване.

Стъпка 2: Поставете дюзата на режим ниско налягане, за да разпръсквате почистващ препарат.

Стъпка 3: с плоската дюза отмиете разтворените замърсявания и почистващия препарат.

Упътване: При почистване на вертикални повърхности на насяйте почистващия препарат отдолу нагоре. При изпъкването работете отгоре надолу.

### Маслоизмервателна пръчка (GHP 5-13 C) и капачка на масления резервоар (GHP 8-15 XD)

Водоструйната машина се доставя със запушалка за масления резервоар при транспортиране и маслоизмервателна пръчка (GHP 5-13 C) или капачка за масления резервоар (GHP 8-15 XD) при работа.

### Използване с алтернативни източници на вода

Тази водоструйна машина е със система за засмукване на водата, която позволява захранването с вода от резервоари или естествени водоизточници. ВАЖНО е филтърът

Бош на засмукващата система да е поставен и да се почиства редовно, както и да се засмуква само чиста вода.

### Открити резервоари/съдове и естествени водоизточници

Използвайте принадлежностите за засмукване на вода. (вж. фигура Q - F 016 800 335)

С тези принадлежности водоструйната машина може да засмуква вода на височина 0,5 m над водното равнище. Това може да отнеме около 15 секунди.

Потопете цялата дължина на 3-метровия маркуч под вода, за да изкарате въздуха. Свържете 3-метровия маркуч към водоструйната машина и се уверете, че засмукващият филтър остава под вода.

Оставете водоструйната машина да работи с демонтиран пистолет за пръскане, докато от маркуча за високо налягане започне да изтича равномерно вода. Ако след 25 секунди все още не изтича вода, изключете машината и проверете всички съединения. Ако изтича вода, изключете водоструйната машина и монтирайте пистолета за пръскане и ланцета за пръскане.

Важно е маркучетъ и съединителите да са качествени, да са свързани плътно и уплътненията да не са повредени и да са поставени правилно. Неуплътнени съединения могат да възпрепятстват засмукването.

### Водосъдържател с кран за източване

Ако водоструйната машина се връзва към резервоар с подходящ кран за източване, предварително към крана трябва да се включи маркуч за вода (не е включен в окомплектовката). Отворете предварително крана, за да изкарате въздуха от маркуча, и едва след това го включете към водоструйната машина.

## Отстраняване на дефекти

Симптоми	Възможна причина	Отстраняване
Двигателят не се включва	Щепселът не е включен в контакта	Включете щепсела
	Контактът е повреден	Използвайте друг контакт
	Защитният прекъсвач е задействан/Предпазителът е изгорял	Върнете защитния прекъсвач в изходно положение или сменете предпазителя и/или прекъсвача към друг токов кръг, позволяващ потребление с по-висока сила на тока.
	Удължителният кабел е повреден	Пробвайте без удължителен кабел
	Защитата на двигателя се е задействала	Оставете двигателя да се охлади за 15 min
Двигателят спира	Замръзване	Размразете помпата, водния маркуч и принадлежностите
	Защитният прекъсвач е задействан/Предпазителът е изгорял	Върнете защитния прекъсвач в изходно положение или сменете предпазителя и/или прекъсвача към друг токов кръг, позволяващ потребление с по-висока сила на тока.
	Мрежовото напрежение е неподходящо	Проверете мрежовото напрежение, то трябва да съответства на посоченото на фабричната табелка
	Защитата на двигателя се е задействала	Оставете двигателя да се охлади за 15 min

Симптоми	Възможна причина	Отстраняване
Защитният прекъсвач е задействан	Защитният прекъсвач е твърде слаб	Превключете към друг токов кръг, с който е възможно по-високо потребление на ток
Двигателят работи, но няма налягане	Дюзата е частично запушена	Почистете дюзата с иглата от окомплектовката на доставката
Чува се шум от двигателя, но двигателят не работи	Недостатъчно мрежово напрежение	Проверете дали напрежението на електрическата мрежа съответства на данните от фабричната табелка.
	Твърде ниско напрежение поради използване на удължителен кабел	Проверете дали удължителният кабел е подходящ
	Машината не е използвана дълго време	Обърнете се към оторизиран сервис на Bosch
Пулсиращо налягане	Проблеми с функцията автоматично спиране	Обърнете се към оторизиран сервис на Bosch
	Въздух във водния маркуч или в помпата	Оставете водоструйната машина да работи с отворен пистолет за пръскане, отворен кран за водата и дюза, настроена на ниско налягане, докато се постигне равномерно работно налягане
	Подаването на вода е неправилно	Проверете дали свързването към водопровода съответства на стойностите, посочени техническите данни. Водните маркучи, които могат да се използват, трябва да са минимум 1/2" или Ø 13 mm
	Водният филтър е задръстен	Почистете водния филтър
Водният маркучът е притиснат или прегънат	Маркучът за високо налягане е твърде дълъг	Демонтирайте маркуча за високо налягане, максималната му дължина трябва да е 7 m
	Водният маркучът е притиснат или прегънат	Изправете маркуча
	Маркучът за високо налягане е твърде дълъг	Демонтирайте маркуча за високо налягане, максималната му дължина трябва да е 7 m
Налягането е равномерно, но твърде ниско Упъване: Някоя принадлежност причинява ниско налягане	Дюзата е износена	Сменете дюзата
	Кранът за пускане и спиране е износен	Натиснете бързо спусъка 5 пъти последователно
Двигателят работи, но налягането е ограничено или няма работно налягане	Машината не е свързана към водопровода	Свържете машината към водопровода
	Филтърът е задръстен	Почистете филтъра
	Дюзата е запушена	Почистете дюзата
Водоструйната машина се включва сама	Помпата или пистолетът за пръскане не са уплътнени	Обърнете се към местен сервис на Bosch
Машината пропуска вода	Помпата не е уплътнена	Обърнете се към местен сервис на Bosch
Не се подава почистващ препарат	Регулируемата дюза е на настройката за високо налягане	Поставете дюзата на настройката за ниско налягане
	Почистващият препарат е твърде гъст	Разредете с вода
	Отлагания или задръствания в кръга на почистващия препарат	Изплакнете с чиста вода и отстранете задръстванията. Ако проблемът продължава, се обърнете към сервиса на Bosch.

## Поддръжка и сервис

- ▶ Преди всякакви работи по машината разединявайте връзката за вода.
- ▶ Преди да извършвате каквито и да е дейности по електроинструмента, напр. почистване, техническо об-

лужване и смяна на принадлежности, го изключвайте. Ако електроинструментът се захранва от мрежата, изключвайте щепсела от контакта.

- ▶ Допуска се ремонтни дейности да бъдат извършвани само от оторизирани сервиси на фирма Бош.

Указание: За гарантиране на дълго и надеждно използване извършвайте редовно следните работи по поддръжката.

Периодично проверявайте електроинструмента за очевидни дефекти, като разхлабени съединения и износени или повредени детайли.

Проверявайте дали капаците и защитните приспособления са изправни и монтирани правилно. Преди използване извършвайте евентуално необходими ремонтни дейности или техническо обслужване. За да се избегнат рискове за безопасността, смяната на мрежовия кабел трябва да се извършва само от **Bosch** или оторизиран от **Bosch** сервис.

Препоръчваме на всеки 200 работни часа на машината да се извършва поддръжка от оторизиран сервисен център на Bosch.

Почиствайте редовно филтрите веднъж седмично. С мощта на оцет остатъци от варовик се отстраняват по-бързо. За целта поставете филтъра за 30 минути в оцет (вж. фигури **I1** и **I2**).

Почиствайте дюзата.

### След употреба/съхранение

Отстранете маркуча от крана за вода.

Демонтирайте ланцета от пистолета за пръскане.

Насочете пистолета за пръскане надолу и включете водоструйната машина.

Натиснете спусъка и изпразнете цялата система.

Изключете машината, издърпайте щепсела от контакта и приберете машината за съхранение.

**ПРЕДУПРЕЖДЕНИЕ:** Не оставяйте водоструйната машина да работи на сухо за повече от 25 секунди.

Съхранявайте водоструйната машина на сухо място.

**ПРЕДУПРЕЖДЕНИЕ:** Гаранцията не важи за повреди поради замръзване. Останала във водоструйната машина вода замръзва при температури под 0 °C и поврежда помпата. В райони с температури под 4 °C водоструйната машина трябва да бъде изпразнена след последното използване преди студения сезон.

### Опазване на околната среда

Вредни за околната среда химикали не трябва да попадат в почвата, в подпочвените води, във водоеми, реки и т. н.

При използване на почистващи препарати спазвайте стриктно посочените на опаковката стойности за концентрацията им.

При почистване на моторни превозни средства спазвайте местните разпоредби: не трябва да се допуска попадане на машинно масло в подпочвените води. Рециклирайте суровините вместо да ги унищожавате като отпадъци.

### Клиентска служба и консултация относно употребата

Сервизът ще отговори на въпросите Ви относно ремонти и поддръжка на закупения от Вас продукт, както и относно

резервни части. Покомпонентни чертежи и информация за резервните части ще откриете и на:

**www.bosch-pt.com**

Екипът по консултация относно употребата на Bosch ще Ви помогне с удоволствие при въпроси за нашите продукти и техните аксесоари.

Моля, при въпроси и при поръчване на резервни части винаги посочвайте 10-цифрения каталожен номер, изписан на табелката на уреда.

#### България

Robert Bosch SRL

Service scule electrice

Strada Horia Măcelariu Nr. 30–34, sector 1

013937 București, România

Тел.: +359(0)700 13 667 (Български)

Факс: +40 212 331 313

Email: BoschServiceCenterBG@ro.bosch.com

www.bosch-pt.com/bg/bg/

#### Други сервисни адреси ще откриете на:

www.bosch-pt.com/serviceaddresses

### Бракуване

Градинският електроинструмент, принадлежностите му и опаковките трябва да се предават за оползотворяване на съдържателите се в тях суровини.



Не изхвърляйте градински електроинструменти при битовите отпадъци!

#### Само за страни от ЕС:

Съгласно европейска директива 2012/19/ЕС и хармонизирането на националното законодателство с нея електронни и електрически уреди, които не могат да се използват, трябва да бъдат събирани отделно и да бъдат предавани за оползотворяване на съдържателите се в тях суровини.

При неправилно изхвърляне старите електрически и електронни уреди поради възможното наличие на опасни вещества могат да окажат вредни влияния върху околната среда и човешкото здраве.

## Македонски

### Безбедносни напомени

**ПРЕДУПРЕДУВАЊЕ!** Прочитајте ги сите безбедносни предупредувања и упатства. Непочитувањето на безбедносните предупредувања и упатства може да доведе до електричен удар, пожар и/или сериозни повреди.

## Толкување на симболите



Општи безбедносни правила.



Никогаш не насочувајте ја пералката директно кон луѓе, животни, електрични уреди или компоненти.

Предупредување: Високопритисните пералки можат да бидат опасни, ако се користат несоодветно.



Во склад со важечките прописи уредот не смее да се користи прикачен директно на водоводната мрежа без системски сепаратор. Користете системски сепаратор како ИЕЦ 61770 Вид БА.

Водата којашто минува низ системски сепаратор веќе не е погодна за пиење.



### GNP 5-13 C

Прекинувачот за напојување треба да биде  $\geq 16$  А со најмалку тип Ц обележан.

### Вредност на приклучокот за напојувањето со струја GNP 5-13 C 3 600 J10 0..



Уредот е наменет само за употреба на струја со капацитет  $\geq 100$  А по фаза и со напон од 230 V.

### Мрежна импеданса

Вредностите за импедансата на мрежата се наведени во техничките податоци

### Безбедносни правила за високопритисната пералка



Прочитајте ги сите безбедносни предупредувања и упатства. Непочитувањето на безбедносните предупредувања и упатства може да доведе до електричен удар, пожар и/или сериозни повреди.

Внимателно прочитајте ги упатствата и предупредувањата, бидејќи содржат важни информации за безбедна работа.

Освен информациите дадени во упатството за ракување, почитувајте ги и општите безбедносни правила и прописите за превенција на незгоди.

### Приклучување на струја

- ▶ Волтажата прикажана на натписната плочка мора да биде иста со волтажата на електричната мрежа.
- ▶ Советуваме овој уред да биде приклучен на струја преку утикач со заштитен уред за заостаната струја што се активира при промена на јачината на струјата од 30 mA.



### GNP 5-13 C

Прекинувачот за напојување треба да биде  $\geq 16$  А со најмалку тип Ц обележан.

- ▶ Инсталирањето на електричното напојување мора да го изврши квалификуван електричар и мора да биде во согласност со IEC 60364-1.

- ▶ Ако кабелот за поврзување или приклучокот за струја се оштетени, поправките треба да ги изврши овластен сервисен центар на Bosch.
- ▶ Исклучувајте ја машината од напојување секогаш кога не ја користите, па макар и само на кратко.
- ▶ Ниикогаш не допирајте го утикачот со мокри раце.
- ▶ Не извлекувајте го кабелот од утикачот додека машината работи.
- ▶ Не газете ги, не превиткувајте ги и не тегнете ги напојниот или продолжниот кабел, бидејќи на тој начин можат да се оштетат. Заштитете го кабелот од топлина, масло и оштри рабови.
- ▶ Не користете ја машината ако се оштетени некои важни делови, како на пример високопритисното црево, пиштолот или некој од сигурносните прекинувачи.



Внимание: Несоодветните продолжни кабли можат да бидат опасни. Кога користите продолжен кабел, приклучокот и штекерот мора да бидат водоотпорни и погодни за надворешна употреба.

Кога користите продолжен кабел, продолжениот кабел мора да ги има следните димензии:

- 2,5 mm<sup>2</sup>: макс. должина 25 m
- ▶ Забелешка: Ако се користи продолжен кабел, тој мора да биде заземјен во согласност со локалните прописи и да биде поврзан со жица за заземјување на вашето напојување преку приклучокот.
- ▶ Конекторите (машки и женски) треба да се чуваат суви и оддалечени од подот.
- ▶ Не користете го средството за чистење под висок притисок во близина на луѓе освен ако тие исто така носат лична заштитна опрема.
- ▶ Носете лична заштитна опрема на пример заштитни очила и маска за заштита од прашина, итн. како и заштита од прскање вода, честички и/или аеросоли. Не вдишувајте аеросоли, ако црпите вода од надворешен извор, водата може да содржи штетни патогени материји.

### Приклучок на вода

- ▶ Почитувајте ги важечките прописи на Вашиот снабдевач.
- ▶ Сите приклучни црева мораат да имаат соодветни непропусни спојки.
- ▶ Доводното црево мора да биде со минимална големина од 12,7 mm (1/2").
- ▶ Уредот никогаш не треба да се користи споен директно на водоводната мрежа без повратен вентил. Водата што поминала низ повратниот вентил повеќе не е исправна за пиење.
- ▶ Високопритисното црево не смее да се користи ако е оштетено (опасност од пукање). Оштетеното високопритисно црево мора веднаш да се замени. Користете само црева и спојки коишто ги препорачува производителот на уредот.

- ▶ Високопритисните црева, фитинзи и спојки се важни за безбедно ракување со уредот. Употребувајте само црева, фитинзи и спојки коишто ги препорачува производителот на уредот.
- ▶ За напој користете само чиста или филтрирана вода.

## Употреба

- ▶ При употреба на средствата за чистење под висок притисок можат да настанат аеросоли. Вдишувањето на аеросоли е штетно по здравјето.
- ▶ Покриените млазници можат да ја загрозат ефикасноста на аеросолите. Ако е неопходно, носете хемиско-техничко заштитна (ХТЗ) опрема, на пример наочари или маска што штити од прскање на вода, честички или аеросоли.
- ▶ Некои предмети можат да отскокнат поради високиот притисок на млазот. Ако е потребно, носете лична заштита, на пример заштитни наочари.
- ▶ Пред употреба проверете дали уредот и дополнителната опрема се во функционална состојба и дали се безбедни за употреба. Не користете го уредот доколку не е во одлична состојба.
- ▶ Користете го производот само во работната положба како што е прикажана на сликите **M1** или **N2** како во прикажаната работна позиција..
- ▶ Сите компоненти во работниот простор коишто пренесуваат струја мора да бидат заштитени од прскање на вода.
- ▶ Млазот што излегува од млазницата прави повратен удар на пиштолот за прскање. Затоа држете го пиштолот за прскање цврсто со двете раце.
- ▶ Не насочувајте го млазот кон високопритисната пералка.
- ▶ Не насочувајте го млазот кон себе или кон други со цел за чистење на облеката или обувките.
- ▶ Чкрапалото на пиштолот за прскање не може привремено или трајно да биде стегнато во позицијата ON.
- ▶ После долга употреба, металните делови можат да се вцвештат. По потреба носете заштитни ракавици.
- ▶ Не користете машина за перење под притисок во лоши временски услови; особено не кога постои закана од грмотевици.
- ▶ Доколку уредот се користи на места со намалена безбедност (на пример на нафтно преточувалиште) следете ги соодветните безбедносни мерки. Употребата е забранета на места на коишто постои опасност од експлозија.
- ▶ Не работете на површини кои содржат азбест или други материји што се штетни за здравјето.
- ▶ Автомобилските гуми и нивните вентили се чистат на оддалеченост од најмалку 30 cm. Во спротивно високиот притисок на млазот може да ги оштети. Прв знак на оштетување е промена на бојата на гумата. Оштетените гуми/вентили на возилото се опасни по живот.

- ▶ Не користете го уредот со течни растворувачи, неразредени киселини, ацетон или други средства како бензин, разредувачи или горивна нафта, бидејќи нивните испарувања се лесно запаливи, експлозивни и отровни.

## Обезвредување на високопритисната пералка и цревото

**Забелешка:** Обезвредувањето ја високопритисната пералка при секое приклучување на водоснабдувањето во следните чекори:

Притиснете го прекинувачот за струја на OFF (0).

Отстранете го копјето од пиштолот за прскање.

- Кога е притиснат активаторот се слуша како минува воздух и вода од пиштолот. Држете го активаторот притиснат се додека водата не почне рамномерно да тече. Пуштете го активаторот
- Монтирајте го копјето.
- Приклучете ја високопритисната пералка на струја.
- Притиснет го прекинувачот за вклучување, а потоа притиснете го активаторот на пиштолот.

## Ракување

- ▶ Ракувачот мора да ракува со производот во склад со прописите. При ракувањето со уредот мора да ги земе пред вид конкретните услови. При работата мора да внимава на другите личности, а посебно на децата.
- ▶ Уредот може да го употребуваат само личности коишто се обучени за работа со уредот и коишто можат да приложат потврда за тоа. Уредот не смеат да го употребуваат деца и млади.
- ▶ Не дозволувајте им на деца, личности со ограничени физички, сензорни или психички ограничувања и/или недостаток на знаење или на личности незапознаени со ова упатство да го употребуваат уредот. Локалните прописи можат да ја ограничат возраста на ракувачот.
- ▶ Децата треба да бидат под надзор да не си играат со уредот.
- ▶ Вклучениот уред никогаш не треба да биде оставен без надзор.
- ▶ Високопритисниот млаз вода којшто излегува од пиштолот предизвикува отфрлање на раката. Затоа пиштолот и копјето за прскање треба да се држат цврсто со двете раце.
- ▶ Никогаш не употребувајте го ротирачкиот додаток или точкастиот снап за чистење на моторни возила.

## Транспорт

- ▶ Пред транспорт исклучете го и обезбедете го уредот.

## Додатна опрема и резервни делови

- ▶ Може да се користат само додатна опрема и резервни делови одобрени од производителот на уредот. Оригиналната додатна опрема и оригиналните резервни делови гарантираат дека уредот може да се користи безбедно и без расипување.

## Ознаки

Следните симболи се важни за читање и разбирање на упатството за употреба. Ве молиме проучете ги симболите и нивното значење. Точната интерпретација на симболите ќе ви помогне подобро и побезбедно да го користите уредот.

Ознака	Значење
	Правец на движење
	Правец на реакција
	Тежина
	Вклучено
	Исклучено
Lo	Низок притисок
Hi	Висок притисок
	Опрема

## Опис на производот и употребата



### Прочитајте ги сите безбедносни предупредувања и упатства.

Непочитувањето на безбедносните предупредувања и упатства може да доведе

до електричен удар, пожар и/или сериозни повреди.

Внимавајте на сликите во предниот дел на упатството за користење.

### Употреба со соодветна намена

Овој производ е прилагоден и може да ги задоволи зголемените барања на занаетчишкиот и комерцијалниот сектор ако се користат соодветни додатоци и производи за чистење.

Соодветна употреба подразбира работната температура помеѓу 0 °C и 40 °C.

### Вградени компоненти (види слика A1-A2)

- (1) Активатор
- (2) Прекинувач за заклучување на активаторот(исклучен)
- (3) Пиштол за прскање

### Технички податоци

Високопритисна пералка		GHP 5-13 C	GHP 8-15 XD
Број на артикл		<b>3 600 J10 0..</b>	<b>3 600 J10 3..</b>
Номинална јачина	kW	2,3	4,0
Влезна температура макс.	°C	50	50
Количина на прилив на вода мин.	l/min	8,3	12,6

- (4) Завртка за поврзување на шипката за прскање
- (5) Шипка за прскање од нерѓосувачки челик
- (6) Млазница
- (7) Приклучок за високопритисното црево (Пиштол за прскање)
- (8) Дршка
- (9) Држач за кабел
- (10) Шипка за мерење на уље (GHP 5-13 C)  
Капаче за уље (GHP 8-15 XD)
- (11) Прилагодување на притисокот
- (12) Приклично парче за поврзување на цревето со висок притисок (GHP 5-13 C)
- (13) Приклучок на вода
- (14) Манометар
- (15) Прекинувач за напојување
- (16) Високопритисно црево
- (17) Транспортни тркала (GHP 8-15 XD)
- (18) Средство за чистење на завртките за дозирање (GHP 8-15 XD)
- (19) Резервоар за детергент (GHP 8-15 XD)
- (20) Гумена ногалка
- (21) Држач за шипката за прскање подолу (GHP 8-15 XD)
- (22) Складишен просто
- (23) Рачка за намптување на цревето (GHP 8-15 XD)
- (24) Калем за кабелот (GHP 8-15 XD)
- (25) Дополнителна рачка за носење (GHP 8-15 XD)
- (26) Држач на шипката за прскање со врвот (GHP 8-15 XD)
- (27) Средство за чистење на усисното црево (GHP 5-13 C)

**Опишаната опрема прикажана на сликите не е дел од стандардниот обем на испорака. Комплетната опрема може да ја најдете во нашиот дополнителен асортиман за додатна опрема.**

Нумерирањето на напишаните компоненти се однесува на приказот на уредот на страните со цртежи.

Високопритисна пералка		GHP 5-13 C	GHP 8-15 XD
Номинален притисок	MPa	13	15
Максимален работен притисок	MPa	14	16
Проток	l/h	450	750
Максимален влезен притисок	MPa	1	1
Јачина на повратно тресење на шипката при максимален притисок	N	22,11	33,24
Изолација на моторот		Класа Ф	Класа Ф
Врста заштита на моторот		IPX5	IPX5
Резервоар за детергент		-	l
Аутостоп функција		●	●
Мрежна импеданса	Ω	0,358	-
Тежина согласно ЕРТА-Procedure 01:2014	кг	20,0	46,9
Заштитна класа		/I	/I
Сериски број		Види го серискиот број (сервисна плочка) на уредот	

Податоците се однесуваат на номинален напон [U] од 240 V. Овој податок може да се разликува за различни напони и верзии специфични за земјата.

Процесот на вклучување создава краткотрајно паѓање на напонот. Неповолните мрежни услови може да предизвикаат пречки на другите уреди. Ако импедансата на мрежата е помала од вредностите споменати погоре, не треба да се очекуваат пречки. Ако имате сомнежи во овој смисол, ве молиме проверете со својот дистрибутер на ел. енергија.

## Информации за бучава/вибрации

	3 600 J10 0..	3 600 J10 3..
--	---------------	---------------

Вредностите за емисија на бучава се одредуваат согласно **EN 60335-2-79**

A-пндерираното односно измереното A ниво на бучава на уредот изнесува обично:

– Звучен притисок	dB(A)	<b>81,8</b>	<b>85,5</b>
– Несигурност K	dB	<b>=3,0</b>	<b>=3,0</b>

### Носете заштита за слухот!

Вкупните вредности на вибрации  $a_h$  (векторски збор на трите насоки) и несигурност K дадени се во согласност со **EN 60335-2-79**

– Вредност на емисијата на вибрации $a_h$	$m/s^2$	<b>=3,12</b>	<b>=4,91</b>
– Несигурност K	$m/s^2$	<b>=1,5</b>	<b>=1,5</b>

## Монтажа и користење

Приказ/Цел на ракувањето	Слика	Страна
Прикажани компоненти (GHP 5-13 C)	<b>A1</b>	3
Прикажани компоненти (GHP 8-15 XD)	<b>A2</b>	4
Обем на испорака (GHP 5-13 C, GHP 8-15 XD)	<b>B</b>	5
Монтирајте ја дршката (GHP 8-15 XD)	<b>C</b>	6
Инсталирајте го цреволото (GHP 8-15 XD)	<b>D</b>	6

Приказ/Цел на ракувањето	Слика	Страна
Ставете го стапчето за мерење уље за вентилација (GHP 5-13 C)	<b>E1</b>	7
Ставете го капачето за уље за вентилација (GHP 8-15 XD)	<b>E2</b>	7
Наполнете го резервоарот за средство за чистење (GHP 8-15 XD)	<b>F</b>	8
Поврзете го резервоар за детергент (GHP 5-13 C)	<b>G</b>	8

Приказ/Цел на ракувањето	Слика	Страна
Приклучок за вода (GHP 5-13 C, GHP 8-15 XD)	<b>H1 – H2</b>	9
Чистење на фиксерот (GHP 5-13 C, GHP 8-15 XD)	<b>I1 – I2</b>	10
Поврзете го цревето за работа под висок притисок и шипката со пиштолот за прскање (GHP 5-13 C, GHP 8-15 XD)	<b>J1 – J2</b>	11
Прилагодете го притисокот на водата (GHP 5-13 C, GHP 8-15 XD)	<b>K1 – K2</b>	12
Регулација на прскањето и млазот	<b>L</b>	13
Вклучување/исклучување (GHP 5-13 C)	<b>M1 – M2</b>	14
Вклучување/исклучување (GHP 8-15 XD)	<b>N1 – N2</b>	15
Исчистете ја млазницата	<b>O</b>	16
Упатство за работа (GHP 5-13 C)	<b>P</b>	16
Прибор	<b>Q</b>	17

## Совети при работењето

### Работни упатства за употреба на средства за чистење

- ▶ Користете само средства за чистење кои се специјално погодни како средства за чистење под висок притисок.
- ▶ Средствата за чистење не смеат да се користат неразредени. Ваквите производи се безбедни ако не содржат киселини, алкалии или материи штетни по животната средина. Препорачуваме средствата за чистење да ги држите вон дофат на деца. При контакт на детергентот со очите, обилно исплакнете со вода и веднаш обратете се кај лекар.

За да користите производи за чистење:

- **GHP 5-13 C:** Повлечете го усисното црево од задниот дел на уредот и вметнете го во боцата со средство за чистење (не е содржано во испораката).
- **GHP 8-15 XD:** Наполнете го садот со средство за чистење (не е содржано во испораката).
- Повлечете ја млазницата на надвор (= низок притисок).
- Притиснете го активаторот. Набрзо од млазницата ќе излезе пена.
- **GHP 8-15 XD:** Прилагодете ја количината на детергент користејќи го ротирачкото копче на садот за детергент.
- Завртете ја млазницата за регулирање на млазот.

Од еколошки причини, препорачуваме умерено користење на средства за чистење. Следете ги упатствата за разредување на етикетата на средството за чистење.

### Препорачан начин на чистење

Чекор 1: Монтирајте го додатокот за равен млаз и отстранете ја крупната валканштина.

Чекор 2: Поставете ја млазницата на режим со низок притисок за да се дозира детергент.

Чекор 3: Исплакнете ја сета валканштина и детергент со додатокот за равен млаз.

Забелешка: Кога чистите вертикални површини, почнете со нечистотијата/на дното и продолжете нагоре.

Плакнете одгоре надолу.

### Шипка за мерење на уља (GHP 5-13 C) и капаче за уље (GHP 8-15 XD)

Оваа високопритисна пералка се испорачува со капаче за уље за транспорт и со прачка за мерење на уље (GHP 5-13 C) или поклопец за уље за употреба кога уредот е во погон (GHP 8-15 XD).

### Користење на алтернативни извори на вода

Оваа машина за перење под притисок е самовшмукувачка, овозможувајќи водата да се црпи од резервоари или природни извори. Многу е ВАЖНО Бош филтерот да е исчистен, правилно вметнат и да се употребува само чиста вода.

### Отворени резервари и природни извори

Користете го додатокот за самостојно самовшмукување. (види слика **Q** - F 016 800 335)

Со овој додаток високопритисната пералка може да исфрла вода 0,5 m над нивото на водата. Ова може да трае 15 секунди.

Целосно потопете го црево од 3 m во вода за да излезе од него сиот воздух. Поврзете го трометражното црево со високопритисната пералка и осигурајте се дека влезната цедалка останува во вода.

Оставете ја високопритисната пералка да работи со отстранет пиштол, се додека водата не почне рамномерно да тече од високопритисното црево. Ако после 25 секунди сеуште нема вода, згаснете го уредот и проверете ги сите спојки. Ако водата тече, згаснете ја високопритисната пералка и монтирајте ги копјето и пиштолот за употреба.

Важно е цревето и спојките да се квалитетни, во добра состојба, цврсто и правилно монтирани.

Неприцврстените спојки можат да предизвикаат лошо функционирање.

### Резервари со чешми

Ако високопритисната пералка се поврзува со резервоарот преку чешма, прво монтирајте го соодветното црево на чешмата од резерварот (не е приложено). Отворете ја чешмата, пуштете да излезе



целиот воздух од цревото, па потоа поврзете го цревото во високопритисната пералка.

## Отстранување грешки

Симптоми	Можна причина	Помош
Моторот не се вклучува	Уредот не е вклучен на струја	Вклучете го уредот на струја
	Утикачот е неисправен	Користете друг утикач
	Исклучен е прекинувачот/осигурувачот	Ресетирајте го прекинувачот или сменете го осигурувачот и/или префрлете го на друго коло со поголема потрошувачка на ампери
	Продолжниот кабел е оштетен	Пробајте без продолжен кабел
	Активирана е заштитата на моторот од прегревање	Оставете го моторот да се лади 15 min
Моторот престанува со работа	Замрзнување	Пуштете да се одмрзнат пумпата, доводното црево и останатите делови
	Исклучен е прекинувачот/осигурувачот	Ресетирајте го прекинувачот или сменете го осигурувачот и/или префрлете го на друго коло со поголема потрошувачка на ампери
	Погрешна волтажа	Проверете на натписната плочка дали волтажата на напојната мрежа е соодветна
Активирана е заштитата на моторот од прегревање	Оставете го моторот да се лади 15 min	
Активиран е прекинувачот	Премногу слаб прекинувач	Префрлете се на друго коло што може да повлекува повеќе енергија
Моторот работи, но нема притисок	Млазницата е делумно запушена или заглавена	Исчистете ја млазницата со вклучено пенкало
Се слуша дека моторот работи, но нема ниедна функција	Несоодветно снабдување со енергија	Проверете на натписната плочка дали волтажата на напојната мрежа е соодветна.
	Губење на напонот поради несоодветен проболжен кабел	Проверете дали продолжниот кабел е соодветен
	Уредот не е користен долго време	Обратете се во овластен сервис на Бош
	Проблеми со автостоп функцијата	Обратете се во овластен сервис на Бош
Пулсирачки притисок	Воздух во цревото или во пумпата	Вклучете ја пералката со отворен пиштол, отворена млазница, отворена славина и со низок притисок, се додека не се воспостави стабилен притисок
	Несоодветен довод на вода	Проверете дали доводот на вода одговара со спецификациите. Големината на пресекот на доводното црево треба да изнесува најмалку 1/2" односно 13 мм
	Запушен воден филтер	Исчистете го водениот филтер
	Притиснато или свиткано доводно црево	Исправете го доводното црево
	Предолго високопритисно црево	Откачете го продолжетокот на високопритисното црево. Должината на цревото треба да изнесува најмногу 7 м
	Равномерен, но пренизок притисок	Истрошена млазница
Предупредување: Некои додатоци можат да	Дотраен старт/стоп вентил	Пет пати брзо притиснете го чкрапалото

Симптоми	Можна причина	Помош
предизвикаат низок притисок		
Моторот работи, но има мал или нема никаков притисок	Уредот не е поврзан на вода	Пуштете ја водата
	Запушен воден филтер	Чистење на филтерот
	Запушена млазница	Исчистете ја млазницата
Пералката се вклучува самата од себе	Пумпата или пиштолот пропуштаат вода	Обратете се во локалниот овластен сервис на Бош
Уредот пропушта вода	Пумпата пропушта вода	Обратете се во локалниот овластен сервис на Бош
Не се издава средство за чистење	Прилагодлива млазница до поставување на висок притисок	Поставете ја млазницата на поставката за низок притисок
	Средството за чистење е премногу густо	Растворете го со вода
	Наслагите или блокирање во колото на средството за чистење	Исчистете го со чиста вода иотстранете ги наслагите. Ако проблемот продолжи, контактирајте се вашата служба за корисници на Bosch.

## Одржување и сервис

- ▶ Пред да вршите било каква работа врз уредот, прекинете го доводот на вода.
- ▶ Пред секое чистење, одржување или замена на делови, искучете го уредот. Ако уредот работи приклучен на електрична мрежа, извадете го напојниот кабел од утикачот.
- ▶ Поправките на уредот се вршат само во овластен Бош сервис.

**Забелешка:** Следниве операции извршувајте ги редовно, за да обезбедите долготрајна и сигурна употреба на уредот.

Редовно проверувајте го уредот за очигледни недостатоци, како што се лабави фитинзи и истрошени или оштетени делови.

Проверете да се поставени и прицврстени сите заштитни капаци и штитници. Пред употреба спроведете ги сите неопходни проверки и поправки. За да избегнете безбедносни ризици при менување на кабелот за напојување, тоа може да го направи само **Bosch** или овластен сервис за корисници на **Bosch**.

Препорачуваме производот да го сервисира овластен сервисен центар на Bosch на секои 200 часа работа..

Филтерот чистете го редовно еднаш неделно. Бигорот можете полесно да го отстраните со оцет. Филтерот потопете го во оцет на 30 минути (види слика 11 и 12). Исчистете ја млазницата.

### После употреба/Складирање

Тргнете го цревото од чешмата.

Отстранете го копјето од пиштолот за прскање.

Насочете го пиштолот надолу и вклучете ја пералката.

Притиснете го активаторот и испразнете го целиот систем.

Деактивирајте го уредот, исклучете го од штекер и спремете го за складирање.

**ПРЕДУПРЕДУВАЊЕ:** Високопритисната пералка не смее да работи на суво подолго од 25 секунди Чувајте ја високопритисната пералка на суво место.

**ПРЕДУПРЕДУВАЊЕ:** Штета причинета од замрзнување е исклучена од гаранцијата. Водата што е преостаната во пералката ќе смрзне ако околната температура падне под 0 °C и може да ја оштети пумпата. Во области кадешто температурата паѓа под 4 °C високопритисната пералка треба да се испразни пред почетокот на студената сезона.

### Заштита на околината

Хемикалии опасни по животната средина не смее да се испуштаат во почвата, подземните води, бари, реки и слично.

При користењето детергенти прочитајте го упатството за употреба и почитувајте го размерот препорачан за нивното разредување.

При миењето на моторни возила треба да се почитуваат важечките прописи: Моторно масло и други мазива не смее да се испуштаат во подземните води. Рециклирање на суровини наместо депоирање на отпад.

## Сервисна служба и совети при користење

Сервисната служба ќе одговори на Вашите прашања во врска со поправката и одржувањето на Вашиот производ како и резервните делови. Ознаки за експлозија и информации за резервните делови исто така ќе најдете на: [www.bosch-pt.com](http://www.bosch-pt.com)

Тимот за советување при користење на Bosch ќе ви помогне доколку имате прашања за нашите производи и опрема.

За сите прашања и нарачки на резервни делови, Ве молиме наведете го 10-цифрениот број од спецификационата плочка на производот.

#### Северна Македонија

Д.Д.Електрис  
Сава Ковачевиќ 47Нб, број 3  
1000 Скопје  
Е-пошта: dimce.dimcev@servis-bosch.mk  
Интернет: www.servis-bosch.mk  
Тел./факс: 02/ 246 76 10  
Моб.: 070 595 888  
Д.П.Т.У “РОЈКА”  
Јани Лукровски бб; Т.Ц Автокоманда локал 69  
1000 Скопје  
Е-пошта: servisrojka@yahoo.com  
Тел: +389 2 3174-303  
Моб: +389 70 388-520, -530

#### Дополнителни адреси на сервиси може да најдете под:

www.bosch-pt.com/serviceaddresses

### Отстранување

Опремата, додатоките и пакувањето треба да се рециклираат на еколошки начин.



Не фрлајте го уредот во губре!

#### Само за земјите од ЕУ:

Според Европската регулатива 2012/19/EU за електрични и електронски уреди и нивната имплементација во националното право, електричните алати што се вон употреба мора одделно да се собираат и да се рециклираат на еколошки прифатлив начин.

Доколку се отстрануваат неправилно, електричната и електронската опрема може да имаат штетни влијанија врз животната средина и здравјето на луѓето поради можното присуство на опасни материи.

## Srpski

### Sigurnosna uputstva

UPOZORENJE! Pročitajte sve sigurnosne napomene i сва uputstva. Nepridržavanje sigurnosnih napomena i uputstava može da uzrokuje električni udar, požar i/ili teške povrede.

#### Objašnjenja simbola sa slika



Opšte uputstvo o opasnosti.



Ne usmeravajte mlaz vode nikada na ljude, životinje, uređaj ili električne delove.  
Pažnja: Mlaz visokog pritiska može biti opasan, ako se zloupotrebi.



Prema važećim propisima uređaj ne sme da se priključuje na mrežu pijače vode bez sistemskog separatora. Upotrebite sistemski separator prema IEC 61770 tip BA.

Voda koja teče kroz sistemski separator nije više pijača voda.



#### GHP 5-13 C

Zaštitni prekidač za napajanje treba da ima  $\geq 16$  A sa najmanje tipom C.

#### Električna priključna vrednost

#### GHP 5-13 C

3 600 J10 0..



Proizvod su je predviđeni za upotrebu na opskrbi električnom energijom sa električnom priključnom vrednosti  $\geq 100$  A po fazi i nominalnim naponom od 230 V.

#### Mrežna impedanca

Vrednosti impedanse mreže su navedene u tehničkim podacima.

#### Sigurnosna uputstva za čistač visokog pritiska



Pročitajte sve sigurnosne napomene i сва uputstva. Nepridržavanje sigurnosnih napomena i uputstava može da uzrokuje električni udar, požar i/ili teške povrede.

Pločice sa upozorenjima i obaveštenjima na uređaju daju važna uputstva za bezbedan rad.

Pored napomena u uputstvu za upotrebu treba poštovati i opšte propise o bezbednosti i sprečavanju nesreća.

#### Električni priključak

- ▶ Napon izvora struje mora da se podudara sa podacima na tipskoj pločici proizvoda.
- ▶ Preporučuje se da se ovaj proizvod priključi samo na utičnicu koja je osigurana zaštitnim prekidačem od 30 mA.



#### GHP 5-13 C

Zaštitni prekidač za napajanje treba da ima  $\geq 16$  A sa najmanje tipom C.

- ▶ Instalaciju električnog snabdevanja mora da izvede kvalifikovani električar i ona mora da ispunjava normu IEC 60364-1.
- ▶ Ako su priključni kabl ili mrežni utikač oštećeni, popravku mora da izvrši ovlašćeni Bosch korisnički servis.
- ▶ Izvucite utikač iz utičnice, čak ako aparat ostavljate bez nadzora na kratko.
- ▶ Mrežni utikač nikada ne dodirujte golim rukama.
- ▶ Ne izvlačite mrežni utikač za vreme rada sa uređajem.
- ▶ Preko mrežnog priključnog kabla ili produžnog kabla nemojte voziti, ne gnječite ga niti navlačite, jer bi se mogao oštetiti. Zaštitite kabl od izvora toplote, ulja i oštih ivica.

- ▶ Ne koristite uređaj ako su mrežni kabl ili važni delovi kao crevo visokog pritiska, pištolj za prskanje ili sigurnosni uređaji oštećeni.



Pažnja: Nepropisni produžni kablovi mogu biti opasni. Prilikom upotrebe produžnog kabla moraju utikači i spojnice biti konstruisani tako da su zaštićeni od vode i da su prikladni za upotrebu na otvorenom.

Prilikom upotrebe produžnog kabla on mora imati sledeće dimenzije:

- 2,5 mm<sup>2</sup>, maks. dužina 25 m
- ▶ Napomena: Kada se koristi produžni kabl, on mora biti uzemljen u skladu sa važećim propisima i preko utikača spojen sa kablom za uzemljenje vaše električne mreže.
- ▶ Priključci (utikači i utičnice) moraju biti suvi i ne smeju ležati na podu.
- ▶ Nemojte koristiti perać pod visokim pritiskom u blizini ljudi, osim ako oni takođe ne nose ličnu zaštitnu opremu.
- ▶ Nosite ličnu zaštitnu opremu npr. zaštitne naočare, masku za prašinu, itd. kao zaštitu od prskanja vode, čestica i/ili aerosola. Nemojte udisati aerosole kada crpite vodu iz spoljašnjeg izvora jer voda može sadržati patogene supstance.

### Priključak vode

- ▶ Obratite pažnju na propise Vašeg preduzeća za snabdevanje vodom.
- ▶ Spoj zavrtnjem svih priključnih creva mora biti zaptiven.
- ▶ Upotrebljavajte samo ojačano crevo sa presekom od 12,7 mm (1/2").
- ▶ Uređaj ne bi trebao nikada da se priključuje na snabdevanje pijaćom vodom bez prelivnog ventila. Voda koja je tekla kroz prelivni ventil smatra se da nije za pijenje.
- ▶ Crevo visokog pritiska nesme da se ošteti (opasnost od pucanja). Oštećeno crevo visokog pritiska mora neodložno da se zameni. Smeju se upotrebljavati samo creva i veze koje je preporučio proizvođač.
- ▶ Creva visokog pritiska, armature i spojnice su za sigurnost uređaja važni. Upotrebljavajte samo creva, armature i spojnice koje je preporučio proizvođač.
- ▶ Na priključku za vodu sme se koristiti samo čista ili filtrirana voda.

### Upotreba

- ▶ Prilikom upotrebe čistača visokog pritiska mogu da nastanu aerosoli. Udisanje aerosola je štetno za zdravlje.
- ▶ Izolovane mlaznice mogu da smanje dejstvo aerosola. Nosite ako je potrebno prikladnu zaštitnu opremu (LZO) protiv prskanja vode, na primer zaštitne naočare, masku protiv prašine itd. da biste se zaštitili od vode, čestica i/ili aerosola koji se odbijaju od predmeta.
- ▶ Visoki pritisak može objekte odbiti nazad. Nosite ako je potrebno pogodnu ličnu opremu, na primer zaštitne naočare.

- ▶ Uređaj sa priborom se mora pre upotrebe prekontrolisati u pogledu dobrog stanja i radne sigurnosti. Ako stanje nije besprekorno, nesme se koristiti.
- ▶ Koristite proizvod samo u radnom položaju koji je prikazan na slikama **M1** ili **N2**.
- ▶ Svi delovi pod naponom u radnom prostoru moraju biti zaštićeni od prskanja.
- ▶ Mlaz vode iz mlaznice proizvodi povratni udarac pištolja za prskanje. Zato pištolj za prskanje držite sa obe ruke.
- ▶ Nemojte usmeravati mlaz vode na sam perać pod visokim pritiskom.
- ▶ Ne usmeravajte mlaz vode na sebe ili druge da bi očistili odelo ili obuću.
- ▶ Okidač pištolja za prskanje ne sme biti privremeno ili trajno stegnut u položaju "ON".
- ▶ Metalni delovi se mogu posle duže upotrebe zagrejati. Ako je potrebno nosite zaštitne naočare.
- ▶ Nemojte koristiti perać pod visokim pritiskom po lošem vremenu; posebno ne kada preči gmljavina.
- ▶ Pri upotrebi uređaja u opasnim područjima (na primer benzinskim pumpama) mora se obratiti pažnja na odgovarajuće sigurnosne propise. Rad u prostorijama gde postoji opasnost od eksplozija je zabranjen.
- ▶ Nemojte raditi na površinama koje sadrže azbest ili druge supstance štetne po zdravlje.
- ▶ Da biste izbegli oštećenja od mlaza pod visokim pritiskom, čistite gume/ventile vozila samo na udaljenosti od najmanje 30 cm. Prvi znak oštećenja je promena boje gume. Oštećene gume/ventili vozila su opasni po život.
- ▶ Tečnosti koje sadrže rastvarače, nerazređene kiseline, aceton ili rastvarače, uključujući benzin, razređivače boje i lož ulje, ne smeju se isisavati jer je njihova raspršena magla veoma zapaljiva, eksplozivna i toksična.

### Ispuštanje vazduha iz peraća visokog pritiska i creva

**Napomena:** Nakon svakog priključenja na dovod vode, ispustite vazduh iz peraća visokog pritiska u sledećim koracima:

- Ostavite mrežni prekidač u položaju OFF (0).
- Izvadite koplje iz pištolja za prskanje.
  - Čim se pritisne okidač, može se čuti kako vazduh i voda izlaze iz pištolja za prskanje. Pritisnite i držite okidač dok voda ne iscuri ravnomerno. Pustite okidač.
  - Montirajte koplje.
  - Uključite perać pod visokim pritiskom mrežnim prekidačem.
  - Pritisnite blokadu uključivanja, a zatim okidač na pištolju za prskanje.

### Rad

- ▶ Rukovalac sme da koristi proizvod samo za definisanu namenu. Moraju se uzeti u obzir lokalne okolnosti. Prilikom rada radu svesno pazite na druge ljude, a posebno decu.

- Uredjaj smeju koristiti samo osobe koje su obučene u korišćenju i rukovanju ili osobe koje mogu pribaviti dokaz, da umeju da rade sa uređajem. Sa uređajem ne smeju raditi deca ili mladići.
- Nikada ne dozvolite deci, osobama sa ograničenim fizičkim, čulnim ili psihičkim sposobnostima ili nedovoljnim iskustvom i/ili znanjem i/ili osobama koje nisu upoznate sa ovim uputstvima da koriste proizvod. Nacionalni propisi mogu da ograničavaju starost rukovaoca.
- Decu bi trebalo nadzirati da biste bili sigurni da se ne igraju proizvodom.
- Vodeni mlaz koji izlazi iz mlaznice visokog pritiska proizvodi povratni udarac. Stoga držite čvrsto sa obe ruke pištolj za prskanje i dršku.
- Mlaz vode koji izlazi iz mlaznice visokog pritiska proizvodi povratni udarac. Stoga držite sa obe ruke pištolj za prskanje i štap za prskanje.
- Ne upotrebljavajte nikada rotacionu mlaznicu ili mlaz u vidu tački za čišćenje vozila.

## Transport







- Pre transporta uređaj isključite i obezbedite.

## Pribor i rezervni delovi

- Smeju se upotrebljavati samo pribor i rezervni delovi, koje je dozvolio proizvođač. Originalan pribor i originalni rezervni delovi obezbeđuju rad uređaja bez smetnji.

## Simboli

Sledeći simboli su važni za čitanje i razumevanje uputstva za upotrebu. Zapamtite simbole i njihovo značenje. Pravilno tumačenje simbola pomaže vam da bolje i sigurnije koristite proizvod.

Simbol	Značenje
	Pravac kretanja
	Pravac reakcije
	Težina
	Uključeno
	Isključeno
Lo	Niski pritisak
Hi	Visoki pritisak
	Pribor

## Opis proizvoda i učinka



**Pročitajte sve bezbednosne napomene i sva uputstva.** Nepridržavanje bezbednosnih napomena i uputstava može da uzrokuje električni udar, požar i/ili teške povrede.

Vodite računa o slikama u prednjem delu uputstva za rad.

## Namenska upotreba

Ovaj proizvod je namenjen povećanim zahtevima zanatskog i komercijalnog sektora kada se koriste odgovarajući pribor i sredstva za čišćenje.

Namenska upotreba se odnosi na okolnu temperaturu između 0 °C i 40 °C.

## Prikazane komponente (vidi slike A1–A2)

- (1) Okidač
- (2) Blokada uključivanja okidača (isključivanje)
- (3) Pištolj za prskanje
- (4) Spojnica koplja za prskanje
- (5) Cev za prskanje od nerđajućeg čelika
- (6) Mlaznica
- (7) Crevni priključak visokog pritiska (pištolj za prskanje)
- (8) Drška
- (9) Držač kabla
- (10) Merna šipka za ulje (GHP 5-13 C)  
Poklopac za ulje (GHP 8-15 XD)
- (11) Podešavanje pritiska
- (12) Priključni nastavak za crevo visokog pritiska (GHP 5-13 C)
- (13) Priključivanje vode
- (14) Manometar
- (15) Mrežni prekidač
- (16) Crevo visokog pritiska
- (17) Transportni točkovi (GHP 8-15 XD)
- (18) Dozirni zavrtnaj za sredstvo za čišćenje (GHP 8-15 XD)
- (19) Rezervoar za sredstvo za čišćenje (GHP 8-15 XD)
- (20) Gumeno podnožje
- (21) Donji držač koplja za prskanje (GHP 8-15 XD)
- (22) Skladišni prostor
- (23) Ručica za namotavanje creva (GHP 8-15 XD)
- (24) Doboš za crevo (GHP 8-15 XD)
- (25) Dodatna drška za nošenje (GHP 8-15 XD)

- (26) Gornji držač koplja za prskanje  
(GHP 8-15 XD)
- (27) Usisno crevo za sredstvo za čišćenje  
(GHP 5-13 C)

**Prikazan ili opisan pribor ne spada u standardni obim isporuke. Kompletan pribor možete da nađete u našem programu pribora.**

Numerisanje prikazanih komponenti se odnosi na prikaz proizvoda na stranicama sa slikama.

## Tehnički podaci

Perač pod visokim pritiskom		GHP 5-13 C	GHP 8-15 XD
Broj artikla		<b>3 600 J10 0..</b>	<b>3 600 J10 3..</b>
Nominalna snaga	kW	2,3	4,0
Temperatura dovoda maks.	°C	50	50
Količina vode na dovodu min.	l/min	8,3	12,6
Nominalni pritisak	MPa	13	15
Maksimalni radni pritisak	MPa	14	16
Protok	l/h	450	750
Maksimalni ulazni pritisak	MPa	1	1
Sila trzanja koplja pri maksimalnom pritisku	N	22,11	33,24
Izolacija motora		Klasa F	Klasa F
Stepen zaštite motora		IPX5	IPX5
Rezervoar za sredstvo za čišćenje		-	l
Funkcija Autostop		●	●
Mrežna impedansa	Ω	0,358	-
Masa prema postupku EPTA 01:2014	kg	20,0	46,9
Klasa zaštite		/I	/I
Serijski broj		Pogledajte serijski broj (tipsku pločicu) na peraču pod visokim pritiskom	

Informacije se odnose na nominalni napon [U] od 240 V. Ove informacije mogu da se razlikuju za različite napone i verzije specifične za zemlju.

Postupci uključivanja proizvode kratkotrajne padove napona. U nepovoljnim uslovima mreže mogu da se pojave ometanja drugih uređaja. Ako je impedansa mreže manja od gore navedenih vrednosti, ne treba očekivati smetnje. U slučaju sumnje molimo obratite se distributeru električne energije.

## Informacije o šumovima/vibracijama

		3 600 J10 0..	3 600 J10 3..
Vrednosti emisije šumova se određuju u skladu sa <b>EN 60335-2-79</b>			
A-vrednovani nivo buke uređaja iznosi tipično:			
- Nivo snage zvuka	dB(A)	<b>81,8</b>	<b>85,5</b>
- Nesigurnost K	dB	<b>=3,0</b>	<b>=3,0</b>
<b>Nosite zaštitu za sluh!</b>			
Ukupne vrednosti vibracija ah (zbir vektora triju pravaca) i nesigurnost K su utvrđeni prema <b>EN 60335-2-79</b>			
- Vrednost emisije vibracija a <sub>n</sub>	m/s <sup>2</sup>	<b>=3,12</b>	<b>=4,91</b>
- Nesigurnost K	m/s <sup>2</sup>	<b>=1,5</b>	<b>=1,5</b>

## Montaža i Rad

Prikaz / cilj rukovanja	Slika	Strana
Prikazane komponente (GHP 5-13 C)	A1	3
Prikazane komponente (GHP 8-15 XD)	A2	4
Obim isporuke (GHP 5-13 C, GHP 8-15 XD)	B	5
Montiranje drške (GHP 8-15 XD)	C	6
Montiranje creva (GHP 8-15 XD)	D	6
Umetanje šipke za merenje ulja za ventilaciju (GHP 5-13 C)	E1	7
Umetanje poklopca za ulje radi provetravanja (GHP 8-15 XD)	E2	7
Punjenje rezervoara sredstva za čišćenje (GHP 8-15 XD)	F	8
Priključivanje rezervoara sredstva za čišćenje (GHP 5-13 C)	G	8
Priključak za vodu (GHP 5-13 C, GHP 8-15 XD)	H1 – H2	9
Čišćenje filtera (GHP 5-13 C, GHP 8-15 XD)	I1 – I2	10
Priključivanje creva visokog pritiska i koplja na pištolj za prskanje (GHP 5-13 C, GHP 8-15 XD)	J1 – J2	11
Podešavanje pritiska vode (GHP 5-13 C, GHP 8-15 XD)	K1 – K2	12
Podešavanje pritiska mlaza mlaznice	L	13
Uključivanje/isključivanje (GHP 5-13 C)	M1 – M2	14
Uključivanje/isključivanje (GHP 8-15 XD)	N1 – N2	15
Čišćenje mlaznice	O	16
Napomena za rad (GHP 5-13 C)	P	16
Pribor	Q	17

## Uputstva za rad

### Napomene za rad za upotrebu sredstava za čišćenje

- Koristite samo sredstva za čišćenje koja su posebno pogodna za peraće pod visokim pritiskom.

- Sredstva za čišćenje se ne smeju koristiti nerazređena. Proizvodi su bezbedni po tome što ne sadrže kiseline, alkalije ili supstance koje su štetne po životnu sredinu. Preporučujemo da sredstva za čišćenje držite van domašaja dece. Ako sredstvo za čišćenje dođe u kontakt sa očima, odmah ih dobro isperite vodom, a ako se proguta, odmah se obratite lekaru.

Da biste koristili sredstva za čišćenje:

- **GHP 5-13 C:** Izvucite usisno crevo sa zadnje strane uređaja i umetnite ga u bocu sa sredstvom za čišćenje (nije priloženo).
- **GHP 8-15 XD:** Napunite spremnik sredstvom za čišćenje (nije sadržan u obimu isporuke).
- Izvucite mlaznicu (= nizak pritisak).
- Pritisnite okidač. Posle kratkog vremena pena izlazi iz mlaznice.
- **GHP 8-15 XD:** Podesite količinu sredstva za čišćenje pomoću okretnog dugmeta na spremniku sredstva za čišćenje.
- Okrenite mlaznicu da biste podesili mlaz.

Iz ekoloških razloga, preporučujemo da sredstva za čišćenje koristite štedljivo. Pogledajte uputstva za razblaživanje na etiketi sredstva za čišćenje.

### Preporučena metoda čišćenja

Korak 1: Montirajte mlaznicu sa ravnim mlazom i uklonite tako grubu prljavštinu.

Korak 2: Podesite mlaznicu na režim niskog pritiska da biste dozirali sredstvo za čišćenje.

Korak 3: Spirajte rastvorenu prljavštinu i sredstvo za čišćenje sa ravnim mlazom.

Napomena: Kod čišćenja vertikalnih površina sredstvom za čišćenje počnite odozdo i radite prema gore. Kod ispiranja radite odozgo prema dole.

### Merna šipka za ulje (GHP 5-13 C) i poklopac za ulje (GHP 8-15 XD)

Čistač visokog pritiska se isporučuje sa poklopcem za ulje radi transporta i sa šipkom za merenje ulja (GHP 5-13 C) ili poklopcem za ulje (GHP 8-15 XD) kada se koristi.

### Upotreba na alternainvim mestima za vodu

Ovaj čistač visokog pritiska je samousisavajući i omogućava usisavanje vode iz rezervoara ili prirodnih izvora. VAŽNO je da je Bosch filter na ulazu za vodu očišćen i umetnut i da usisava samo čistu vodu.

### Otvoreni rezervoari i prirodna voda

Koristite pribor za samousisavanje. (pogledajte sliku Q - F 016 800 335)

Sa ovim priborom može čistač visokog pritiska da usisava vodu 0,5 m visoko iznad nivoa vode. Ovo može trajati otprilike 15 sekundi.

Uronite 3 m creva potpuno u vodu, da bi oterali vazduh. Priključite 3 m usisnog creva na čistač visokog pritiska i uverite se da usisno sito ostaje ispod vode.

Neka čistač visokog pritiska radi sa skinutim pištoljem za prskanje, sve dok voda ističe ravnomerno iz creva visokog pritiska. Ako posle 25 sekundi voda više ne izlazi, isključite i ispitajte priključke. Ako voda teče, isključite čistač visokog pritiska i za rad priključite pištolj i koplje za prskanje.

Važno je, da su crevo i spojnice dobrog kvaliteta, da su zaptiveno povezani i zaptivači neoštećeni i ispravno umetnuti. Nezaptiveni priključci mogu ometati usisavanje.

### Vodeni rezervoar sa slavinom za pražnjenje

Ako čistač visokog pritiska treba da se priključi na neki rezervoar sa odgovarajućom slavinom za pražnjenje, mora se prvo priključiti crevo za vodu na slavinu (nije zajedno isporučeno). Otvorite slavinu, da bi sav vazduh izašao iz creva i priključite je potom na čistač visokog pritiska.

## Traženje grešaka

Simptomi	Mogući uzrok	Rešenje
Motor se ne pokreće	Utikač nije priključen	Priključite utikač
	Utičnica je u kvaru	Upotrebite drugu utičnicu
	Zaštitni prekidač je aktiviran/osigurač je pregoreo	Vratite zaštitni prekidač ili zamenite osigurač i/ili pređite na električnu mrežu sa višom jakosti struje
	Oštećen produžni kabl	Pokušajte bez produžnog kabla
	Motorna zaštita se aktivirala	Pustite motor 15 min da se ohladi
Motor se ne pokreće	Smrznuo	Odmrznite pumpu, crevo za vodu ili pribor
	Zaštitni prekidač je aktiviran/osigurač je pregoreo	Vratite zaštitni prekidač ili zamenite osigurač i/ili pređite na električnu mrežu sa višom jakosti struje
	Napon mreže nije ispravan	Proverite napon mreže, mora da odgovara informacijama na tipskoj pločici
Motorna zaštita se aktivirala	Motorna zaštita se aktivirala	Pustite motor 15 min da se ohladi
	Zaštitni prekidač se aktivirao	Pređite na neki drugi strujni krug sa kojim je moguća viša potrošnja struje
Motor radi, ali nema pritiska	Mlaznica je delimično zapušena	Očistite mlaznicu isporučenom iglom
Čuje se zvuk motora, ali nema funkcije	Nedovoljan napon mreže	Proverite da li napon električne strujne mreže odgovara podacima na tipskoj pločici.
	Suviše nizak napon zbog upotrebe produžnog kabla	Proverite da li je taj produžni kabl pogodan
	Uređaj se nije dugo koristio	Obratite se ovlašćenoj Bosch korisničkoj službi
	Problemi sa autostop funkcijom	Obratite se ovlašćenoj Bosch korisničkoj službi
Pritisak pulsira	Vazduh je u crevu za vodu ili u pumpi	Pustite čistač visokog pritiska da radi sa otvorenim pištoljem za prskanje, otvorenom slavinom za vodu i mlaznicom podešenom na niski pritisak dok se ne postigne ravnomeran radni pritisak
	Snabdevanje vodom nije ispravno	Proverite da li priključak za vodu odgovara informacijama iz tehničkih podataka. Najmanja creva za vodu koja smeju da se upotrebe su 1/2" ili Ø 13 mm
	Filter za vodu je zapušen	Očistite filter za vodu
	Crevo za vodu je prignječeno ili savijeno	Postavite crevo za vodu pravo
	Crevo visokog pritiska je predugačko	Skinite produžetak creva visokog pritiska, maks. dužina creva za vodu je 7 m
	Mlaznica je istrošena	Zamenite mlaznicu
Pritisak je ravnomeran, ali suviše nizak	Ventil start/stop je istrošen	Pritisnite okidač 5 puta brzo zaredom
Napomena: Neki delovi		



Simptomi	Mogući uzrok	Rešenje
pribora uzrokuju niski pritisak		
Motor radi, ali je pritisak ograničen ili nema radnog pritiska	Voda nije priključena	Priključite vodu
	Filter je zapušten	Čišćenje filtera
	Mlaznica je zapušena	Čišćenje mlaznice
Perač pod visokim pritiskom se sam pokreće	Propusna pumpa ili pištolj za prskanje	Obratite se ovlašćenoj Bosch korisničkoj službi
Uređaj propušta	Pumpa propušta	Obratite se ovlašćenoj Bosch korisničkoj službi
Ne ispušta se sredstvo za čišćenje	Podesiva mlaznica je podešena na visoki pritisak	Podesite mlaznicu na niski pritisak
	Sredstvo za čišćenje previše gusto	Razblažite vodom
	Naslage ili blokada u krugu sredstva za čišćenje	Isperite čistom vodom i uklonite blokade. Ako problem i dalje postoji, obratite se Bosch korisničkoj službi.

## Održavanje i servisiranje

- ▶ Isključite priključak za vodu pre bilo kakvih radova na uređaju.
- ▶ Isključite uređaj pre svih radova čišćenja i održavanja i promene pribora. Ugurajte utikač ako uređaj radi sa naponom mreže.
- ▶ Održavanja smeju da izvode samo stručne Bosch servisne radionice.

Napomena: Sledeće radove održavanja obavljajte redovno da bi se obezbedilo dugo i pouzdano korišćenje.

Kontrolišite uređaj redovno u pogledu vidljivih nedostataka, kao što je odvrnuto pričvršćivanje i pohabani ili oštećeni delovi konstrukcije.

Proverite da li su poklopci i zaštitni uređaji neoštećeni i pravilno postavljeni. Pre upotrebe obavite eventualno potrebne radove održavanja ili popravke. Da biste izbegli bezbednosne rizike pri promeni električnog kabla, to sme da uradi samo **Bosch** ili ovlašćena **Bosch** služba za korisnike.

Preporučujemo da proizvod servisirate u ovlašćenom Bosch servisnom centru svakih 200 sati rada.

Redovno čistite filtere jednom nedeljno. Naslage kamenca se mogu brže ukloniti sirčetom. Da biste to uradili, potopite filtere u sirče 30 minuta (vidi slike **I1** i **I2**).

Očistite mlaznicu.

### Posle upotrebe/čuvanje

Skinite crevo sa slavine.

Izvadite koplje iz pištolja za prskanje.

Usmerite pištolj za prskanje nadole i uključite perač pod visokim pritiskom.

Povucite okidač i ispraznite ceo sistem.

Isključite uređaj, izvucite mrežni utikač i sačuvajte uređaj radi skladištenja.

**UPOZORENJE:** Ne ostavljajte perač pod visokim pritiskom da radi na suvo duže od 25 sekundi

Čuvajte perač pod visokim pritiskom na suvom mestu.

**UPOZORENJE:** Oštećenja uzrokovana mrazom su isključena iz garancije. Sva voda koja ostane u peraču pod visokim pritiskom će se smrznuti na temperaturama ispod 0 °C i oštetiti pumpu. U oblastima sa temperaturama ispod 4 °C, perač pod visokim pritiskom se mora isprazniti nakon poslednje upotrebe pre hladne sezone.

### Zaštita čovekove okoline

Hemikalije koje su štetne za čovekovu okolinu ne smeju dospeti u zemlju, podzemne vode, u potoke, reke itd.

Pri korišćenju sredstava za čišćenje tačno se pridržavati podataka na pakovanju i propisane koncentracije.

Pri čišćenju motornih vozila obratiti pažnju na mesne propise: Mora se sprečiti, da isprano ulje dospe u podzemne vode. Reciklaža sirovina umesto odlaganja otpada.

## Servis i saveti za upotrebu

Servis odgovara na vaša pitanja u vezi sa popravkom i održavanjem vašeg proizvoda kao i u vezi sa rezervnim delovima. Šematske prikaze i informacije u vezi rezervnih delova naći ćete i pod: **www.bosch-pt.com**

Bosch tim za konsultacije vam rado pomaže tokom primene, ukoliko imate pitanja o našim proizvodima i njihovom priboru.

Molimo da kod svih pitanja i naručivanja rezervnih delova neizostavno navedete broj artikla sa 10 brojčanih mesta prema tipskoj pločici proizvoda.

### Srpski

Bosch Elektroservis  
 Dimitrija Tucovića 59  
 11000 Beograd  
 Tel.: +381 11 644 8546  
 Tel.: +381 11 744 3122  
 Tel.: +381 11 641 6291  
 Fax: +381 11 641 6293  
 E-Mail: office@servis-bosch.rs  
 www.bosch-pt.rs

**Dodatne adresse servisa pogledajte na:**

www.bosch-pt.com/serviceaddresses

**Uklanjanje đubreta**

Proizvode, pribor i pakovanja treba podvrgnuti ekološkoj daljnjoj obradi.



Ne bacajte proizvode u kućni otpad!

**Samozemlje za EU-zemlje:**

Prema evropskim smernicama 2012/19/EU o starim električnim i elektronskim uređajima i njihovim pretvaranju u nacionalno dobro ne moraju više upotrebljivi električni pribori da se odvojeno sakupljaju i odvoze nekoj regeneraciji koja odgovara zaštiti čovekove okoline.

Ukoliko se elektronski i električni uređaji otklone u otpad na neispravan način, moguće opasne materije mogu da imaju štetno dejstvo na životnu sredinu i zdravlje ljudi.

**Slovenščina****Varnostna navodila**

**OPOZORILO!** Preberite varnostna navodila in opozorila. Neupoštevanje varnostnih navodil in opozoril lahko povzroči električni udar, požar in/ali težke poškodbe.

**Razlaga slikovnih simbolov**

Splošno opozorilo na nevarnost.



Nikoli ne usmerjajte vodnega curka v ljudi, živali, napravo ali električne dele.  
Pozor: Visokotlačni curek je lahko nevaren, če ga uporabljate neskladno z namenom.



V skladu z veljavnimi predpisi naprave ne smete priključiti na omrežje s pitno vodo brez sistemske ločitve. Uporabite sistemski ločevalnik v skladu z IEC 61770 tip BA.

Voda, ki teče skozi sistemski ločevalnik, preneha biti pitna voda.



**GHP 5-13 C**  
Zaščitno stikalo oskrbe z električno energijo mora biti  $\geq 16$  A in najmanj tipa C.

**Vrednost električnega priključka****GHP 5-13 C****3 600 J10 0..**

Izdelki so predvideni za uporabo pri oskrbovanju s tokom s priključno vrednostjo  $\geq 100$  A na fazo in nazivno napetostjo 230 V.

**Impedanca omrežja**

Vrednosti za omrežno imepedanco so navedeni v tehničnih podatkih.

**Varnostna navodila za visokotlačne čistilce**

Preberite varnostna navodila in opozorila. Neupoštevanje varnostnih navodil in opozoril lahko povzroči električni udar, požar in/ali težke poškodbe.

Na napravi so nameščene tablice z opozorili in navodili, ki so pomembni napotek za nenevarno uporabo.

Poleg teh napotkov v navodilu za uporabo morate upoštevati tudi splošne predpise o varnosti in preprečevanju nesreč.

**Električni priključek**

- ▶ Napetost električnega vira mora ustrezati podatkom, ki so navedeni na tipski ploščici izdelka.
- ▶ Priporočamo, da ta izdelek priključite le na vtičnico, ki je zavarovana s tokovno zaščitnim stikalom 30 mA (FI-stikalo).

**GHP 5-13 C**

Zaščitno stikalo oskrbe z električno energijo mora biti  $\geq 16$  A in najmanj tipa C.

- ▶ Namestitev električne oskrbe mora izvesti usposobljen elektrotehnik in ustrezati standardu IEC 60364-1.
- ▶ Če je poškodovan priključni kabel ali omrežni vtič, mora popravilo izvesti pooblaščen serviser Boscha.
- ▶ Potegnite vtič iz vtičnice, tudi če boste napravo le za kratek čas pustili brez nadzora.
- ▶ Omrežnega vtiča se nikoli ne dotaknite z mokrimi rokami.
- ▶ Ne povlecite omrežnega kabla, medtem ko z napravo delate.
- ▶ Ne smete peljati preko omrežnega priključka, ne smete ga stiskati ali vlačiti za njega, saj bi ga lahko poškodovali. Zaščitite kabel pred vročino, oljem in ostrimi robovi.
- ▶ Naprave ne uporabljate, ko je omrežni kabel poškodovan ali ko so poškodovani pomembni deli, kot visokotlačna gibka cev, pršilna pištola ali varnostne priprave.



Pozor: Nepravilno izvedeni podaljševalni kabli so lahko nevarni. Pri uporabi kablanskega podaljška morata vtič und ženski konektor biti vodotesna in primerna za uporabo na prostem.

Pri uporabi kablanskega podaljška mora kabelski podaljšek imeti naslednje dimenzije:

- $2,5 \text{ mm}^2$ , maksimalna dolžina 25 m
- ▶ Napotek: Če se uporablja kabelski podaljšek, mora biti le-ta ozemljen skladno z veljavnimi predpisi in biti povezan preko vtiča z ozemljitvenim kablom vaše oskrbe z električno energijo.
- ▶ Priključki (vtič in puše) je treba ohraniti v suhem stanju in jih ni dovoljeno polagati na tla.
- ▶ Visokotlačnega čistilca ne smete uporabljati v bližini oseb, razen če ti prav tako nosijo osebno zaščitno opremo.
- ▶ Nosite osebno zaščitno opremo, npr. zaščitna očala, masko za zaščito proti prahu itd. kot zaščito pred povratno brizgajočo vodo, delci in/ali aerosoli. Ne

vdihavajte aerosolov, če se voda vsesava iz zunanega vira, ker lahko vsebuje zdravju škodljive snovi.

### Priključek vode

- ▶ Upoštevajte predpise podjetja za oskrbo z vodo.
- ▶ Vijačne vezi vseh priključnih gibkih cevi morajo tesniti.
- ▶ Uporabite izključno ojačano gibko cev s premerom 12,7 mm (1/2").
- ▶ Naprava se ne sme nikoli brez povratnega ventila priključiti na oskrbo s pitno vodo. Voda, ki je stekla skozi povratni ventil, se šteje za nepitno.
- ▶ Visokotlačna gibka cev ne sme biti poškodovana (nevarnost pokanja). Poškodovano visokotlačno gibko cev morate nemudoma zamenjati. Uporabljati smete le tiste gibke cevi in povezave, ki jih je priporočil proizvajalec.
- ▶ Visokotlačne gibke cevi, armature in priključki so pomembni za varnost naprave. Uporabljajte le tiste gibke cevi, armature in priključke, ki jih priporoča proizvajalec.
- ▶ Na priključku vode se sme uporabljati izključno čista ali filtrirana voda.

### Uporaba

- ▶ Pri uporabi visokotlačnih čistilnikov se lahko tvorijo aerosoli. Vdihavanje aerosolov je zdravju škodljivo.
- ▶ Zaščitene šobe lahko zmanjšajo učinek aerosola. Če je nujno, nosite primerno osebno varovalno opremo proti škropljenju, npr. zaščitna očala, zaščitno masko proti prahu ipd., da bi se zavarovali proti vodi, delcem in/ali aerosolom, ki se odbijajo s predmetov.
- ▶ Visok tlak lahko povzroči, da se predmeti vržejo nazaj. Če je nujno, nosite primerno osebno zaščitno opremo, npr. zaščitna očala.
- ▶ Pred uporabo morate napravo s priborom preveriti glede na pravilnost stanja in obratno varnost. Če naprava ni v neoporečnem stanju, je ne smete uporabljati.
- ▶ Uporabite izdelek samo v delovnem položaju, kot je prikazano v slikah **M1** ali **N2**.
- ▶ Vse komponente v delovnem območju, ki so pod napetostjo, morajo biti zaščitene pred pršenjem vode.
- ▶ Čistilni curek iz šobe povzroči povratni udarec iz pršilne pištole. Zaradi tega držite pršilno pištolo z obema rokama.
- ▶ Vodnega curka ne usmerite na visokotlačni čistilec.
- ▶ Če želite očistiti oblačilo ali obutev, ne smete usmeriti vodnega curka nase ali na druge osebe.
- ▶ Sprožilo pršilne pištole se ne sme začasno ali trajno zatakni v položaju „ON“.
- ▶ Kovinski deli lahko po daljši uporabi postanejo vroči. Če je nujno, nosite zaščitne rokavice.
- ▶ Z visokotlačnim čistilcem ne delajte pri slabem vremenu, še zlasti ne, ko se bliža neurje.
- ▶ Pri uporabi naprave v območjih nevarnosti (npr. bencinske črpalke) morate upoštevati ustrezne varnostne

predpise. Uporaba v prostorih z nevarnostjo eksplozije je prepovedana.

- ▶ Ne obdelajte površin, ki vsebujejo azbest ali druge zdravju nevarne snovi.
- ▶ Za preprečitev poškodb koles/ventilov smete z visokotlačnim curkom jih čistiti le z minimalno razdaljo 30 cm. Prvi znak poškodbe je obarvanje kolesa. Poškodovana kolesa/ventili so življenjsko nevarni.
- ▶ Ne smete vsesavati tekočin, ki vsebujejo topila, nerazredčenih kislin, acetona ali topil, vključno z bencinom, razredčilom barve ali kurilnim oljem, saj je njihova pršilna meglica visoko vnetljiva, eksplozivna instrupena.

### Odzračevanje visokotlačnega čistilca in gibkih cevi

**Napotek:** Visokotlačnega čistilca morate po vsaki priključitvi na oskrbo z vodo odzračiti po naslednjih korakih:

Nastavite omrežno stikalo na IZKLOP (0).

Odstranite palico s pršilne pištole.

- Takoj po pritisku na sprožilo uhaja slišno zrak in voda iz pršilne pištole. Sprožilo držite pritisnjeno tako dolgo, da bo vodni curek enakomerno uhajal iz naprave. Izpustite sprožilo.
- Montirajte palico.
- Vklopite visokotlačnega čistilca na omrežnem stikalu.
- Aktivirajte vklopno zaporo in nato sprožilo na pršilni pištoli.

### Uporaba

- ▶ Uporabnik sme izdelek uporabljati le v skladu z namenom. Potrebno je upoštevati lokalne okoliščine. Pri delu zavestno pazite na druge osebe, še posebej na otroke.
- ▶ Napravo smejo uporabljati le osebe, ki so bile uvedene v uporabo in rokovanje z napravo ali osebe z dokazilom, da so večše upravljanja z napravo. Otroci ali mladostniki naprave ne smejo uporabljati.
- ▶ Uporabe izdelka nikoli ne dovolite otrokom, osebam z omejenimi fizičnimi, senzoričnimi ali umskimi sposobnostmi ali pomanjkljivimi izkušnjami in/ali pomanjkljivim znanjem in/ali osebam, ki s temi navodili niso seznanjene. Nacionalni predpisi morebiti omejujejo starost uporabnika.
- ▶ Nadzorujte otroke in zagotovite, da se slednji ne bodo igrali z izdelkom.
- ▶ Ko je naprava vklopljena, je ne smete nikoli pustiti brez nadzora.
- ▶ Voda iz visokotlačne šobe izstopi z odzivom. Zaradi tega držite pršilno pištolo in palico trdno z obema rokama.
- ▶ Nikoli ne uporabljajte rotacijske šobe ali točkovnega curka za čiščenje motornih vozil.

### Transport







- ▶ Pred pričetkom transporta morate napravo izklopiti in jo zavarovati.

## Pribor in nadomestni deli

- Uporabljati smete le tisti pribor in tiste nadomestne dele, ki jih je dopustil proizvajalec. Originalni pribor in originalni nadomestni deli zagotavljajo brezhibno obratovanje naprave.

## Simboli

Naslednji simboli so pomembni za branje in razumevanje navodila za obratovanje. Zapomnite si simbole in njihov pomen. Pravilna razlaga simbolov vam pomaga, da boste izdelek bolje in varneje uporabljali.

Simbol	Pomen
	Smer premikanja
	Smer reakcije
	Teža
	Vklop
	Izklop
Lo	Nizki tlak
Hi	Visok tlak
	Pribor

## Opis in zmogljivost izdelka



### Preberite varnostna navodila in opozorila.

Neupoštevanje varnostnih navodil in opozoril lahko povzroči električni udar, požar in/ali težke poškodbe.

Upošteвайте slike na začetku navodil za uporabo.

## Uporaba v skladu z namenom

Ta izdelek je namenjen za zahteve v rokodelskih in obrtnih panogah, če se uporabljajo pravilni pribori in čistila.

Uporaba v skladu z namenom se nanaša na temperaturo okolice med 0 °C in 40 °C.

## Komponente na sliki (glejte slike A1–A2)

- (1) Sprožilo

## Tehnični podatki

Visokotlačni čistilec		GHP 5-13 C	GHP 8-15 XD
Številka zadeve		<b>3 600 J10 0..</b>	<b>3 600 J10 3..</b>
Nazivno vsrkavanje	kW	2,3	4,0
Temperatura dotoka maks.	°C	50	50
Količina vode dovod min.	l/min	8,3	12,6
Nazivni tlak	MPa	13	15

- (2) Vklonpa zapora za sprožilo (Izklop)
- (3) Pršilna pištola
- (4) Zapiralo pršilne palice
- (5) Pršilna palica iz legiranega jekla
- (6) Šoba
- (7) Visokotlačni priključek gibke cevi (pršilne pištole)
- (8) Ročaj
- (9) Držalo kabla
- (10) Merilna palica za olje (GHP 5-13 C)  
pokrov rezervoarja za olje (GHP 8-15 XD)
- (11) Nastavitev tlaka
- (12) priključni nastavek za visokotlačno gibko cev (GHP 5-13 C)
- (13) Priključek za vodo
- (14) Manometer
- (15) Omrežno stikalo
- (16) Visokotlačna gibka cev
- (17) Transportna kolesa (GHP 8-15 XD)
- (18) Dozirni vijak za čistilni sredstvo (GHP 8-15 XD)
- (19) Rezervoar čistilnega sredstva (GHP 8-15 XD)
- (20) Gumijasto podnožje
- (21) Držalo pršilne sulice spodaj (GHP 8-15 XD)
- (22) Prostor za shranjevanje
- (23) Ročica bobna za cev (GHP 8-15 XD)
- (24) Boben za cev (GHP 8-15 XD)
- (25) Dodatni nosilni ročaj (GHP 8-15 XD)
- (26) Držalo za brizgalno sulico zgoraj (GHP 8-15 XD)
- (27) Sesalna cev čistilnega sredstva (GHP 5-13 C)

**Prikazan ali opisan pribor ne spada v standardni obseg dobave. Celoten pribor je del našega programa pribora.**

Oštevilčenje komponent se nanaša na prikaz izdelka na grafičnih straneh.

Visokotlačni čistilec		GHP 5-13 C	GHP 8-15 XD
Maksimalni delovni tlak	MPa	14	16
Pretok	l/h	450	750
Maksimalni vhodni tlak	MPa	1	1
Povratna sila pršilne palice pri maksimalnem tlaku	N	22,11	33,24
Izolacija motorja		Razred F	Razred F
Vrsta zaščite motorja		IPX5	IPX5
Rezervoar čistilnega sredstva		-	I
Funkcija avtomatskega izklopa		●	●
Impedanca omrežja	$\Omega$	0,358	-
Teža po EPTA-Procedure 01:2014	kg	20,0	46,9
Zaščitni razred		/I	/I
Serijska številka		Glejte serijsko številko (tipsko tablico) na visokotlačnem čistilcu	

Navedbe veljajo za nazivne napetosti [U] 240 V. Pri drugih napetostih in državno specifičnih izvedbah lahko te navedbe variirajo.

Vklopi električnega orodja imajo za posledico kratkotrajne padce napetosti. Pri neugodnih pogojih v omrežju se lahko pojavijo motnje v delovanju drugih naprav. Pri omrežnih impedancah, ki znašajo manj kot zgoraj omenjene vrednosti, ni pričakovati motenj. V primeru dvoma vas prosimo, da se obrnete na svojega dobavitelja električne energije.

## Podatki o hrupu/vibracijah

		3 600 J10 0..	3 600 J10 3..
Podatki o hrupu, izračunani v skladu z <b>EN 60335-2-79</b>			
Z A-ocenjeni nivo hrupa naprave znaša običajno:			
- Nivo zvočnega tlaka	dB(A)	<b>81,8</b>	<b>85,5</b>
- Negotovost K	dB	<b>=3,0</b>	<b>=3,0</b>
<b>Uporabljajte zaščito za sluh!</b>			
Skupne vrednosti vibracij ah (vektorska vsota treh smeri) in negotovost K izračunane v skladu z <b>EN 60335-2-79</b>			
- Emisijska vrednost vibracij $a_h$	$m/s^2$	<b>=3,12</b>	<b>=4,91</b>
- Negotovost K	$m/s^2$	<b>=1,5</b>	<b>=1,5</b>

## Montaža in obratovanje

Prikaz/cilj delovanja	Slika	Stran
Komponente na sliki (GHP 5-13 C)	<b>A1</b>	3
Komponente na sliki (GHP 8-15 XD)	<b>A2</b>	4
Obseg dobave (GHP 5-13 C, GHP 8-15 XD)	<b>B</b>	5
Montaža ročaja (GHP 8-15 XD)	<b>C</b>	6
Montaža gibke cevi (GHP 8-15 XD)	<b>D</b>	6
Vstavite merilno palico za olje za odzračevanje (GHP 5-13 C)	<b>E1</b>	7

Prikaz/cilj delovanja	Slika	Stran
Vstavite pokrov rezervoarja za prezračevanje (GHP 8-15 XD)	<b>E2</b>	7
Polnjenje rezervoarja čistilnega sredstva (GHP 8-15 XD)	<b>F</b>	8
Priključevanje rezervoarja čistilnega sredstva (GHP 5-13 C)	<b>G</b>	8
Priključek za vodo (GHP 5-13 C, GHP 8-15 XD)	<b>H1 - H2</b>	9
Očistite filter (GHP 5-13 C, GHP 8-15 XD)	<b>I1 - I2</b>	10
Priključite visokotlačno gibko cev in sulico na pršilno pištolo (GHP 5-13 C, GHP 8-15 XD)	<b>J1 - J2</b>	11

Prikaz/cilj delovanja	Slika	Stran
Nastavite vodni tlak (GHP 5-13 C, GHP 8-15 XD)	<b>K1 - K2</b>	12
Nastavitev tlaka za curek iz šobe	<b>L</b>	13
Vklop/izklop (GHP 5-13 C)	<b>M1 - M2</b>	14
Vklop/izklop (GHP 8-15 XD)	<b>N1 - N2</b>	15
Čiščenje šobe	<b>O</b>	16
Delovno navodilo (GHP 5-13 C)	<b>P</b>	16
Pribor	<b>Q</b>	17

## Delovna navodila

### Napotki za delo pri uporabi čistil

- ▶ Uporabljajte samo čistila, ki so primerna za visokotlačne čistilce.
- ▶ Čistil se ne sme uporabljati v nerazredčenem stanju. Izdelki so do te mere varni, da ne vsebujejo kislin, lugov ali okolju nevarnih snovi. Priporočamo vam, da čistilna sredstva shranjujete izven dosega otrok. Pri kontaktu čistilnega sredstva z očmi, morate oči takoj temeljito izpirati z vodo. Če pa ste čistilno sredstvo pogoltnili, se morate takoj posvetovati z zdravnikom.

Za uporabo čistil:

- **GHP 5-13 C:** Potegnite sesalno gibko cev zadaj na napravi ven in ga vtaknite v steklenico s čistilnim sredstvom (ni v dobavnem obsegu).
- **GHP 8-15 XD:** Napolnite posodo s čistilnim sredstvom (ni v obsegu dobave).
- Pritisnite ven šobo (= nizek tlak).
- Potegnite sprožilno. Čez nekaj časa izstopi pena iz šobe.
- **GHP 8-15 XD:** Količino detergenta nastavite z vrtljivim gumbom na posodi za detergent.
- Zasukajte šobo za nastavitev curka.

Zaradi okoljskih razlogov priporočamo manjšo uporabo čistil. Upoštevajte navodila za razredčenje na etiketi čistila.

### Priporočena metoda čiščenja

1. korak: Montirajte šobo z nastavkom za ploščati curek in s tem odstranite grobe nečistoče.

2. korak: Nastavite šobo na način nizkega tlaka za izdajo detergenta.

3. korak: S šobo z nastavkom za ploščati curek odstranite nečistoče, ki so se sprostile.

Napotek: Pri čiščenju navpičnih površin pričnite s čistilnim sredstvom spodaj in nadaljujte z delom v smeri navzgor. Spirajte pa od zgoraj navzdol.

### Merilna palica za olje (GHP 5-13 C) in pokrov rezervoarja za olje (GHP 8-15 XD)

Tlačni čistilnik je za transport pri obratu dostavljen s pokrovčkom za olje in z merilno palico za olje (GHP 5-13 C) ali pokrovčkom za olje (GHP 8-15 XD).

### Uporaba na alternativnih virih vode

Ta visokotlačni čistilec deluje samosesalno in z njim lahko sesate vodo iz posod ali naravnih virov. Zato je POMEMBNO, da je filter Bosch pri vstopu vode čist in nameščen, ter da sesate izključno čisto vodo.

### Odpri rezervoarji/posode in naravne vode

Uporabite samosesalni dodatek. (glejte sliko **Q** - F 016 800 335)

S tem priborom lahko visokotlačni čistilec vsesava vodo 0,5 m nad vodno gladino. To lahko traja približno 15 sekund. Potopite 3-metersko gibko cev popolnoma pod vodo, tako boste izpodrinili vodo. Priključite 3-metersko gibko cev na visokotlačni čistilec in zagotovite, da se bo sesalno sito vselej nahajalo pod vodo.

Pustite, da visokotlačni čistilec teče s sneto pršilno pištolo tako dolgo, da voda enakomerno teče iz visokotlačne cevi. Če po 25 sekundah voda še vedno ne priteče iz cevi, izklopite in preverite vse priključke. Če voda teče, izklopite visokotlačni čistilec in za opravljanje del priključite pršilno pištolo in pršilno palico.

Pomembno je, da so gibka cev in sklopke visoke kakovosti, tesno povezane in da so tesnila nepoškodovana in pravilno poravnano vstavljena. Undichte Anschlüsse können das Ansaugen behindern.

### Posoda z vodo s pipo za praznjenje

Če želite visokotlačni čistilec priključiti na posodo z pripadajočo pipo za praznjenje, morate najprej priključiti gibko cev (ni priložena) na pipo. Odprite pipo, da izpodrinete ves zrak iz gibke cevi in jo nato priključite na visokotlačni čistilec.

## Iskanje napak

Simptomi	Možen vzrok	Odprava napake
Motor ne zažene	Vtič ni priključen	Priključite vtič
	Vtičnica je okvarjena	Uporabite drugo vtičnico
	Zaščitno stikalo se je aktiviralo/varovalka je pregorela	Ponastavite zaščitno stikalo ali zamenjajte varovalko in/ali preidite na drug tokokrog z višjo porabo amperov

Simptomi	Možen vzrok	Odprava napake
	Podaljševalni kabel poškodovan	Poskusite brez podaljševalnega kabla
	Sprožila se je zaščita motorja	Pustite, da se motor 15 min ohlaja
	Zamrznitev	Pustite, da se črpalka, vodna gibka cev ali pribor odtalijo
Motor se ustavi	Zaščitno stikalo se je aktiviralo/varovalka je pregorela	Ponastavite zaščitno stikalo ali zamenjajte varovalko in/ali preidite na drug tokokrog z višjo porabo amperov
	Nepravilna omrežna napetost	Preverite, ali omrežna napetost ustreza podatkom na tipski tablici
	Sprožila se je zaščita motorja	Pustite, da se motor 15 min ohlaja
Zaščitno stikalo se je aktiviralo	Zaščitno stikalo je prešibko	Preklopite na drug tokokrog, ki omogoča večjo porabo energije.
Motor deluje, vendar brez tlaka	Šoba je delno zamašena	Šobo s priloženim zatičem očistite
Zvok motorja obstaja, vendar brez funkcije	Nezadostna omrežna napetost	Preverite, ali omrežna napetost ustreza podatkom na tipski tablici.
	Prenizka napetost zaradi uporabe podaljševalnega kabla	Preverite primernost podaljševalnega kabla
	Naprava se dalj časa ni uporabljala	Obrnite se na pooblaščen servis Bosch
	Problemi s funkcijo avtomatskega izklopa	Obrnite se na pooblaščen servis Bosch
Pulzirajoč tlak	Zrak v vodni gibki cevi ali črpalki	Visokotlačni čistilec pustite teči z odprto pršilno pištolo, odprto pipo in s šobo, ki je nastavljena na nizki tlak, dokler se ne doseže enakomerni delovni tlak
	Nepravilno oskrbovanje z vodo	Preverite, ali omrežna napetost ustreza navedbam v tehničnih podatkih. Najmanjše vodne gibke cevi, ki jih smete uporabljati so dimenzij 1/2" ali Ø 13 mm
	Vodni filter je zamašen	Očistite vodni filter
	Vodna gibka cev je stisnjena ali prepognjena	Vodno gibko cev speljite naravnost
	Visokotlačna gibka cev je predolga	Snemite podaljšek visokotlačne gibke cevi, maks. dolžina vodne gibke cevi 7 m
Tlak je enakomeren, vendar prenizek Opozorilo: Določeni pribor povzroča nizki tlak	Šoba je obrabljena	Zamenjajte šobo
	Ventil z start/stop je obrabljen	5-krat hitro zaporedoma pritisnite na sprožilo
Motor deluje, vendar je tlak omejen ali brez delovnega tlaka	Voda ni priključena	Priključite vodo
	Filter zamašen	Čiščenje filtra
	Šoba je zamašena	Čiščenje šobe
Visokotlačni čistilec se samostojno vklopi	Črpalka ali pršilna pištola ne tesnita	Obrnite se na lokalni servis Bosch
Naprava ne tesni	Črpalka ne tesni	Obrnite se na lokalni servis Bosch
Čistilo se ne oddaja	Nastavljava šoba na nastavitve visokega tlaka	Nastavite šobo na nizek tlak
	Čistilo je gosto tekoče	Razredčite z vodo
	Usedline ali zamašitve v krogotoku čistil	Izperite s čisto vodo in odstranite zamašitve. Če težava še naprej obstaja, se obrnite na Bosch center za pomoč strankam.

## Vzdrževanje in servisiranje

- Pred vsemi deli na napravi odstranite priključek za vodo.
- Napravo izklopite pred vsemi opravili čiščenja in vzdrževanja ter pri menjavi pribora. Če naprava obratuje z omrežno napetostjo, potegnite vtič ven.
- Popravila se smejo opravljati le s strani pooblaščenih servisnih delavnic podjetja Bosch.

Napetek: Prosimo, da redno opravljate spodaj navedena vzdrževalna dela, kar bo zagotovilo dolgo in zanesljivo uporabljanje naprave.

Napravo redno pregledujte z ozirom na očitne pomanjkljivosti, kakršne so na primer ohlapna pritrditev ali obrabljeni ali poškodovani sestavni deli.

Prepričajte se, da so pokrovi in zaščitne naprave nepoškodovani in pravilno montirani. Pred uporabo opravite morebitna potrebna vzdrževalna dela ali popravila. Da bi pri menjavi omrežnega kabla preprečili varnostna tveganja, sme to izvesti samo **Bosch** ali od **Boscha** pooblaščen servisier.

Priporočamo, da izdelek servisira pooblaščen Boschev servisni center vsakih 200 ur delovanja.

Čistite filter redno enkrat na teden. S kisom lahko apnenčaste obloge hitreje odstranite. V ta namen položite filter za 30 minut v kis (glejte siki **I1** in **I2**).

Očistite šobo.

### Po uporabi/shranjevanje

Odstranite gibko cev z vodne pipe.

Odstranite palico s pršilne pištole.

Naravnajte pršilno pištolo navzdol in vklopite visokotlačni čistilec.

Pritisnite sprožilno in izpraznite celotni sistem.

Izklopite aparat, potegnite ven omrežni kabel in shranite napravo.

**OPOZORILO:** Visokotlačni čistilec ne sme teči dlje kot 25 sekund na suho.

Skladiščite visokotlačni čistilec na suhem mestu.

**OPOZORILO:** Škode zaradi zamrznitve so izključene iz garancije. Voda, ki ostane v visokotlačnem čistilcu, zamrzne pod 0 °C in poškoduje črpalko. Na območjih s temperaturo pod 4 °C morate visokotlačni čistilec po zadnji uporabi pred hladnim letnim časom izprazniti.

### Varstvo okolja

Okolju nevarne kemikalije ne smejo prodreti v tla, v podtalnico, jezera, reke ipd.

Pri uporabi čistilnih sredstev morate natančno upoštevati navedbe na embalaži glede predpisane koncentracije.

Pri čiščenju motornih vozil upoštevajte krajevne predpise: Preprečite, da bi izplaknjeno olje poniknilo v podtalnico. Recikliranje surovin namesto odstranjevanje odpadkov.

## Servisna služba in svetovanje uporabnikom

Servis vam bo dal odgovore na vaša vprašanja glede popravila in vzdrževanja izdelka ter nadomestnih delov. Tehnične skice in informacije glede nadomestnih delov najdete na: **www.bosch-pt.com**

Boscheva skupina za svetovanje pri uporabi vam bo z veseljem odgovorila na vprašanja o naših izdelkih in pripadajočem priboru.

Ob vseh vprašanjih in naročilih rezervnih delov nujno sporočite 10-mestno številko na tipski ploščici izdelka.

### Slovensko

Robert Bosch d.o.o.  
Verovškova 55a  
1000 Ljubljana  
Tel.: +00 803931  
Fax: +00 803931  
Mail: servis.pt@si.bosch.com  
www.bosch.si

### Naslove drugih servisnih mest najdete na povezavi:

[www.bosch-pt.com/serviceaddresses](http://www.bosch-pt.com/serviceaddresses)

## Odlaganje

Odpadne izdelke, pribor in embalažo morate reciklirati v skladu z varstvom okolja.



Izdelkov ne vrzite med gospodinjske odpadke!

### Zgolj za države Evropske unije:

V skladu z evropsko Direktivo 2012/19/EU o odpadni električni in elektronski opremi (OEEO) in njeni uresničitvi v nacionalnem pravu se morajo električna orodja, ki niso več v uporabi, ločeno zbirati ter okolju prijazno reciklirati.

Odpadna električna in elektronska oprema, ki ni zavržena strokovno, lahko negativno vpliva na okolje in zdravje ljudi, saj morda vsebuje nevarne snovi.

## Hrvatski

### Sigurnosne napomene

**UPOZORENJE!** Pročitajte sve sigurnosne napomene i upute. Nepridržavanje sigurnosnih napomena i uputa može uzrokovati električni udar, požar i/ili teške ozljede.



## Objašnjenje piktograma



Opća napomena o opasnosti.



Vodeni mlaz nikada ne usmjeravajte na ljude, životinje, uređaj ili električne dijelove.

Pozor: Visokotlačni mlaz može biti opasan kada se neispravno rabi.



U skladu s važećim propisima uređaj nije dopušteno priključivati na mrežu pitke vode bez sistemskog separatora. Uporabite sistemski separator u skladu s normom

IEC 61770 tipa BA.

Voda koja protječe kroz sistemski separator prestaje biti pitka voda.



### GHP 5-13 C

Zaštitna sklopka opskrbe elektroenergijom trebala bi imati  $\geq 16$  A s najmanje tipom C.

### Strujna priključna vrijednost

**GHP 5-13 C** **3 600 J10 0..**



Proizvodi su predviđeni za uporabu na opskrbi elektroenergijom sa strujnom priključnom vrijednošću  $\geq 100$  A po fazi i nazivnim naponom od 230 V.

### Impedancija mreže

Vrijednosti impedancije mreže navedene su u tehničkim podacima.

### Sigurnosne napomene za visokotlačne čistače



Pročitajte sve sigurnosne napomene i upute. Nepridržavanje sigurnosnih napomena i uputa može uzrokovati električni udar, požar i/ili teške ozljede.

Pločice s upozorenjem i obavijesne pločice postavljene na uređaju sadržavaju važne napomene za siguran rad.

Osim napomena iz priručnika za uporabu potrebno je pridržavati se općih sigurnosnih propisa i propisa o zaštiti na radu.

### Električna utičnica

- ▶ Napon strujnog izvora mora se podudarati s informacijama na označnoj pločici proizvoda.
- ▶ Preporučljivo je ovaj proizvod priključiti samo na utičnicu koja je zaštićena zaštitnom strujnom sklopkom od 30 mA.



### GHP 5-13 C

Zaštitna sklopka opskrbe elektroenergijom trebala bi imati  $\geq 16$  A s najmanje tipom C.

- ▶ Instaliranje električne opskrbe mora obaviti kvalificirani električar i ona mora udovoljavati normi IEC 60364-1.
- ▶ Ako su priključni kabel ili mrežni utikač oštećeni, od ovlaštene servisne službe tvrtke Bosch valja zatražiti da obavni popravak.
- ▶ Izvucite utikač iz utičnice čak i kada uređaj samo nakratko ostavljate bez nadzora.
- ▶ Nikada ne primajte mrežni utikač mokrim rukama.

- ▶ Ne iskopčavajte mrežni utikač dok radite s uređajem.
- ▶ Ne prelazite preko električnog ili produžnog kabela, ne gnječite ga i ne povlačite jer bi se mogao oštetiti. Zaštitite kabel od vrućine, ulja i oštrih rubova.
- ▶ Ne rabite uređaj kada su električni kabel ili važni dijelovi, kao što je visokotlačno crijevo, pištolj za prskanje ili sigurnosne naprave, oštećeni.



Pozor: Neprospisni produžni kabeli mogu biti opasni. Prilikom uporabe produžnog kabela, utikač i spojka moraju biti izvedeni tako da su vodonepropusni i da su prikladni za uporabu na otvorenom. Prilikom uporabe produžnog kabela on mora imati sljedeće dimenzije:

- 2,5 mm<sup>2</sup>, maks. duljina 25 m
- ▶ Napomena: Ako se rabi produžni kabel, potrebno ga je uzemljiti u skladu s važećim propisima i spojiti preko utikača s kablom za uzemljenje opskrbe elektroenergijom.
- ▶ Priključci (utikači i utičnici) trebali bi biti suhi i ne nalijegati na tlo.
- ▶ Visokotlačni čistač ne rabite u blizini ljudi, osim ako oni ne nose osobnu zaštitnu opremu.
- ▶ Nosite osobnu zaštitnu opremu, npr. zaštitne naočale, masku protiv prašine itd. kao zaštitu od prskanja vode, čestica i/ili aerosola. Ne udišite aerosole ako se voda crpi iz vanjskog izvora, jer bi voda mogla sadržavati patogene tvari.

### Priključivanje na vodovodnu mrežu

- ▶ Pridržavajte se propisa svog vodoopskrbnog poduzeća.
- ▶ Vijčani spojevi svih priključnih crijeva moraju biti nepropusni.
- ▶ Rabite samo ojačano crijevo promjera 12,7 mm (1/2").
- ▶ Uređaj ne bi nikada trebalo priključiti bez povratnog ventila na opskrbu pitkom vodom. Voda koja je protekla kroz povratni ventil smatra se nepitkom.
- ▶ Visokotlačno crijevo ne smije biti oštećeno (opasnost od puknuća). Oštećeno visokotlačno crijevo potrebno je bez odgađanja zamijeniti. Dopušteno je rabiti samo crijeva i spojeve koje preporučuje proizvođač.
- ▶ Visokotlačna crijeva, armature i spojke važni su za sigurnost uređaja. Rabite samo crijeva, armature i spojke koje preporučuje proizvođač.
- ▶ Na priključku za vodu dopušteno je rabiti samo čistu ili filtriranu vodu.

### Uporaba

- ▶ Pri uporabi visokotlačnih uređaja za pranje mogu nastati aerosoli. Udisanje aerosola štetno je po zdravlje.
- ▶ Zakriljene sapnice mogu smanjiti aerosolno djelovanje. Po potrebi nosite prikladnu zaštitnu opremu (OZO) protiv prskanja vode, npr. zaštitne naočale, zaštitnu masku protiv prašine itd. kako biste se zaštitili od vode, čestica i/ili aerosola odbijenih od predmeta.

- ▶ Visok tlak može uzrokovati odskakanje predmeta. Po potrebi nosite prikladnu osobnu zaštitnu opremu, npr. zaštitne naočale.
- ▶ Prije uporabe valja provjeriti ispravnost i radnu sigurnost uređaja s priborom. U slučaju neispravnosti uporaba nije dopuštena.
- ▶ Rabite proizvod samo u radnom položaju prikazanom na slikama **M1** ili **N2**.
- ▶ Svi dijelovi pod naponom u radnom području moraju biti zaštićeni od prskanja.
- ▶ Vodeni mlaz iz sapnice stvara povratni udarac pištolja za prskanje. Pištolj za prskanje stoga držite s obje ruke.
- ▶ Ne usmjeravajte mlaz vode na sam visokotlačni čistač.
- ▶ Nikada ne usmjeravajte vodeni mlaz na sebe ili druge kako biste očistili odjeću ili obuću.
- ▶ Otponac pištolja za prskanje ne smije se privremeno ni trajno uglaviti u položaju „ON“.
- ▶ Metalni dijelovi mogu nakon dulje uporabe postati vrući. Ako je potrebno, nosite zaštitne rukavice.
- ▶ Ne radite s visokotlačnim čistačem po lošem vremenu; naročito ne ako prijeti grmljavinsko nevrijeme.
- ▶ Prilikom uporabe uređaja u opasnim područjima (npr. na benzinskim postajama) valja se pridržavati odgovarajućih sigurnosnih propisa. Zabranjen je rad u potencijalno eksplozivnim prostorijama.
- ▶ Ne obrađujte površine koje sadrže azbest ili druge tvari štetne za zdravlje.
- ▶ Kako bi se izbjegla oštećenja zbog visokotlačnog mlaza, gume/ventile vozila čistite samo s udaljenosti od najmanje 30 cm. Prvi znak oštećenja je promjena boje gume. Oštećene gume/ventili vozila opasni su za život.
- ▶ Ne smiju se usisavati tekućine koje sadrže otapala, nerazrijeđene kiseline, aceton ili otapala, uključujući benzin, razrjeđivače i loživo ulje, jer je njihova raspršena maglica vrlo zapaljiva, eksplozivna i otrovna.

## Odzračivanje visokotlačnog čistača i crijeva

**Napomena:** Nakon svakog priključivanja na opskrbu vodom odzračite visokotlačni čistač sljedećim postupkom:

Ostavite mrežnu sklopku u isključenom položaju (0).

Skinite koplje s pištolja za prskanje.

- Kada se pritisne otponac, čuje se kako zrak i voda izlaze iz pištolja za prskanje. Držite pritisnut otponac dok god voda jednoliko istječe. Pustite otponac.
- Montirajte koplje.
- Uključite visokotlačni čistač mrežnom sklopkom.
- Pritisnite uklopni zapor, a zatim otponac na pištolju za prskanje.

## Rukovanje

- ▶ Rukovatelj smije rabiti proizvod samo namjenski. Valja voditi računa o lokalnim uvjetima. Prilikom rada svjesno vodite računa o drugim ljudima, a naročito djeci.

- ▶ Uređaj smiju rabiti samo osobe koje su podučene o uporabi i rukovanju ili koje mogu dokazati da umiju rukovati uređajem. Uređaj ne smiju rabiti djeca ili mladi.
- ▶ Nikada ne dopustite uporabu proizvoda djeci, osobama s ograničenim tjelesnim, osjetilnim ili psihičkim sposobnostima, osobama bez dovoljno iskustva i/ili znanja i/ili osobama koje nisu upoznate s ovim uputama. Nacionalni propisi mogu propisivati minimalnu dob rukovatelja.
- ▶ Djecu bi trebalo nadzirati kako biste bili sigurni da se ne igraju proizvodom.
- ▶ Uređaj nije nikada dopušteno ostavljati bez nadzora kada je uključen.
- ▶ Vodeni mlaz koji izlazi iz visokotlačne sapnice uzrokuje trzaj. Stoga pištolj za prskanje i mlazno koplje držite čvrsto objema rukama.
- ▶ Za pranje motornih vozila nikada ne rabite rotacijsku sapnicu ili točkasti mlaz.

## Transport







- ▶ Prije transporta isključite i osigurajte uređaj.

## Pribor i rezervni dijelovi

- ▶ Dopušteno je rabiti samo pribor i rezervne dijelove koje je odobrio proizvođač. Originalan pribor i originalni rezervni dijelovi jamče ispravan rad uređaja.

## Simboli

Sljedeći simboli važni su za čitanje i razumijevanje priručnika za uporabu. Zapamtite simbole i njihovo značenje. Ispravno tumačenje simbola pomoći će vam da bolje i sigurnije rabite proizvod.

Simbol	Značenje
	Smjer kretanja
	Smjer reakcije
	Masa
	Uključeno
	Isključeno
Lo	Nizak tlak
Hi	Visok tlak
	Pribor

## Opis proizvoda i učinka



**Pročitajte sve sigurnosne napomene i upute.** Nepridržavanje sigurnosnih napomena i uputa može uzrokovati električni udar, požar i/ili teške ozljede.

Pridržavajte se slika na početku uputa za uporabu.

### Namjenska uporaba

Ovaj je proizvod namijenjen povećanim zahtjevima u obrtničkom i komercijalnom sektoru kada se rabe ispravni dijelovi pribora i sredstva za čišćenje.

Namjenska uporaba odnosi se na okolnu temperaturu između 0 °C i 40 °C.

### Prikazane komponente (vidi slike A1–A2 )

- (1) Otponac
- (2) Uklopni zapor otponca (isključivanje)
- (3) Pištolj za prskanje
- (4) Vijčani spoj koplja za prskanje
- (5) Koplje za prskanje od nehrđajućeg čelika
- (6) Sapnica
- (7) Priključak visokotlačnog crijeva (pištolj za prskanje)
- (8) Ručka
- (9) Držač kabela
- (10) Mjerna šipka za ulje (GHP 5-13 C)  
Poklopac za ulje (GHP 8-15 XD)
- (11) Regulator tlaka
- (12) Priključni nastavak za visokotlačno crijevo (GHP 5-13 C)
- (13) Vodoopskrbeni priključak
- (14) Manometar

- (15) Mrežna sklopka
- (16) Visokotlačno crijevo
- (17) Transportni kotači (GHP 8-15 XD)
- (18) Vijak za doziranje sredstva za čišćenje (GHP 8-15 XD)
- (19) Rezervoar sredstva za čišćenje (GHP 8-15 XD)
- (20) Gumeno stopalo
- (21) Donji držač koplja za prskanje (GHP 8-15 XD)
- (22) Spremište
- (23) Ručica bubnja za crijevo (GHP 8-15 XD)
- (24) Bubanj za crijevo (GHP 8-15 XD)
- (25) Dodatna ručka za nošenje (GHP 8-15 XD)
- (26) Gornji držač koplja za prskanje (GHP 8-15 XD)
- (27) Usisno crijevo sredstva za čišćenje (GHP 5-13 C)

**Prikazan ili opisan pribor ne spada u standardni opseg isporuke. Kompletan asortiman pribora naći ćete u našem programu pribora.**

Numeracija prikazanih komponenata odnosi se na ilustraciju proizvoda na stranicama sa slikama.

### Tehnički podatci

Visokotlačni čistač		GHP 5-13 C	GHP 8-15 XD
Broj artikla		<b>3 600 J10 0..</b>	<b>3 600 J10 3..</b>
Nazivna snaga	kW	2,3	4,0
Temperatura na dovodu maks.	°C	50	50
Količina vode na dovodu min.	l/min	8,3	12,6
Nazivni tlak	MPa	13	15
Maksimalan radni tlak	MPa	14	16
Protok	l/h	450	750
Maksimalan ulazni tlak	MPa	1	1
Povratna sila koplja pri maksimalnom tlaku	N	22,11	33,24
Izolacija motora		Razred F	Razred F
Razred zaštite motora		IPX5	IPX5
Rezervoar sredstva za čišćenje		-	l
Funkcija automatskog zaustavljanja		●	●
Impedancija mreže	Ω	0,358	-
Masa prema postupku EPTA 01:2014	kg	20,0	46,9
Razred zaštite		/I	/I
Serijski broj		Vidi serijski broj (označnu pločicu) na visokotlačnom čistaču	

Podatci se odnose na nazivni napon [U] od 240 V. Ti podatci mogu se razlikovati za drukčije napone i izvedbe specifične za određenu državu.

Postupci uključivanja proizvode kratkotrajne padove napona. Ako su mrežni uvjeti nepovoljni, to može utjecati na druge uređaje. Ako je impedancija mreže manja od gore navedenih vrijednosti, ne očekuju se smetnje. U slučaju sumnje obratite se elektrodistribucijskoj tvrtki.

## Informacije o buci/vibracijama

3 600 J10 0..

3 600 J10 3..

Vrijednosti emisije buke utvrđene u skladu s normom **EN 60335-2-79**

A-vrednovana razina buke uređaja tipično je:

– Razina zvučnog tlaka	dB(A)	<b>81,8</b>	<b>85,5</b>
– Nesigurnost K	dB	<b>=3,0</b>	<b>=3,0</b>

### Nosite štitićnik sluha!

Ukupne vrijednosti vibracija ah (vektorski zbroj triju smjerova) i nesigurnost K utvrđeni u skladu s normom **EN 60335-2-79**

– Vrijednost emisije vibracija $a_h$	$m/s^2$	<b>=3,12</b>	<b>=4,91</b>
– Nesigurnost K	$m/s^2$	<b>=1,5</b>	<b>=1,5</b>

## Montaža i rad

Ilustracija / cilj postupka	Slika	Stranica
Prikazane komponente (GHP 5-13 C)	<b>A1</b>	3
Prikazane komponente (GHP 8-15 XD)	<b>A2</b>	4
Opseg isporuke (GHP 5-13 C, GHP 8-15 XD)	<b>B</b>	5
Montiranje ručke (GHP 8-15 XD)	<b>C</b>	6
Montiranje crijeva (GHP 8-15 XD)	<b>D</b>	6
Umetanje mjerne šipke za ulje radi odzračivanja (GHP 5-13 C)	<b>E1</b>	7
Umetanje poklopca za ulje radi provjetravanja (GHP 8-15 XD)	<b>E2</b>	7
Punjenje rezervoara sredstva za čišćenje (GHP 8-15 XD)	<b>F</b>	8
Priključivanje rezervoara sredstva za čišćenje (GHP 5-13 C)	<b>G</b>	8
Vodoopskrbni priključak (GHP 5-13 C, GHP 8-15 XD)	<b>H1 – H2</b>	9
Čišćenje filtra (GHP 5-13 C, GHP 8-15 XD)	<b>I1 – I2</b>	10
Priključivanje visokotlačnog crijeva i koplja na pištolj za prskanje (GHP 5-13 C, GHP 8-15 XD)	<b>J1 – J2</b>	11

Ilustracija / cilj postupka	Slika	Stranica
Namještanje tlaka vode (GHP 5-13 C, GHP 8-15 XD)	<b>K1 – K2</b>	12
Namještanje tlaka mlaza sapnice	<b>L</b>	13
Uključivanje/isključivanje (GHP 5-13 C)	<b>M1 – M2</b>	14
Uključivanje/isključivanje (GHP 8-15 XD)	<b>N1 – N2</b>	15
Čišćenje sapnice	<b>O</b>	16
Radna uputa (GHP 5-13 C)	<b>P</b>	16
Pribor	<b>Q</b>	17

## Upute za rad

### Radne upute za uporabu sredstava za čišćenje

- ▶ Rabite samo sredstva za čišćenje koja su posebno prikladna za visokotlačne čistače.
- ▶ Sredstva za čišćenje ne smiju se rabiti nerazrijeđena. Proizvodi su sigurni jer ne sadrže kiseline, lužine ili tvari štetne za okoliš. Preporučujemo da sredstva za čišćenje čuvate na mjestu nepristupačnom djeci. U slučaju kontakta sredstva za čišćenje s očima odmah ih temeljito isperite vodom, a u slučaju gutanja odmah se savjetujte s liječnikom.

Radi uporabe sredstava za čišćenje:

- **GHP 5-13 C:** Izvucite usisno crijevo sa stražnje strane uređaja i utaknite ga u bocu sredstva za čišćenje (nije sadržano u opsegu isporuke).
- **GHP 8-15 XD:** Napunite spremnik sredstvom za čišćenje (nije sadržan u opsegu isporuke).
- Istisnite sapnicu (= niski tlak).

- Pritisnite otkopac. Nakon kratkog vremena iz sapnice izlazi pjena.
- **GHP 8-15 XD:** Količinu sredstva za čišćenje namjestite okretnim gumbom na spremniku sredstva za čišćenje.
- Okrenite sapnicu radi namještanja mlaza.

Zbog ekoloških razloga preporučujemo štedljivu uporabu sredstava za čišćenje. Slijedite upute za razrjeđivanje na naljepnici sredstva za čišćenje.

### Preporučeni postupak čišćenja

1. korak: Montirajte sapnicu za plosnati mlaz i njom uklonite grubu prljavštinu.
2. korak: Postavite sapnicu na niskotlačni način rada radi ispuštanja sredstva za čišćenje.
3. korak: Isperite skinutu prljavštinu i sredstvo za čišćenje sapnicom za plosnati mlaz.

Napomena: Prilikom čišćenja okomitih površina počinite sredstvom za skidanje prljavštine/čišćenje dolje i radite prema gore. Prilikom ispiranja radite odozgo prema dolje.

### Mjerna šipka za ulje (GHP 5-13 C) i poklopac za ulje (GHP 8-15 XD)

Visokotlačni čistač radi transporta isporučuje se s zapornom kapom za ulje i mjernom šipkom za ulje (GHP 5-13 C) ili poklopcem za ulje (GHP 8-15 XD) prilikom rada.

### Uporaba alternativnih izvora vode

Ovaj visokotlačni čistač je samousisni i omogućava usisavanje vode iz spremnika ili prirodnih izvora. VAŽNO je

da je filtar tvrtke Bosch na ulazu vode očišćen i umetnut i da se usisava samo čista voda.

### Otvoreni rezervoari/spremnici i prirodne vodene površine

Rabite samousisni pribor. (vidi sliku **Q** - F 016 800 335)

S pomoću tog pribora visokotlačni čistač može usisavati vodu 0,5 m iznad razine vode. To može trajati cca 15 sekunda.

Uronite crijevo duljine 3 m potpuno pod vodu radi potiskivanja zraka. Priključite usisno crijevo duljine 3 m na visokotlačni čistač i pobrinite se za to da usisno sito ostane ispod vode.

Pustite visokotlačni čistač da radi sa skinutim pištoljem za prskanje dok voda ne poteče jednoliko iz visokotlačnog crijeva. Ako voda ne poteče nakon 25 sekunda, isključite uređaj i provjerite sve priključke. Kada voda poteče, isključite visokotlačni čistač i prije rada priključite pištolj za prskanje i mlazno koplje.

Važno je da su crijevo i spojke kvalitetni, nepropusno spojeni, a da su brtve neoštećene i ravno umetnute. Propusni priključci mogu ometati usisavanje.

### Spremnik vode s ispusnim pipcem

Kada je visokotlačni čistač potrebno priključiti na spremnik s odgovarajućim ispusnim pipcem, najprije je potrebno priključiti crijevo za vodu (nije isporučeno) na pipac. Otvorite pipac kako biste istisnuli sav zrak iz crijeva, a zatim ga priključite na visokotlačni čistač.

## Otklanjanje pogrešaka

Simptomi	Mogući uzrok	Rješenje
Motor se ne pokreće	Utikač nije priključen	Priključite utikač
	Utičnica je neispravna	Uporabite drugu utičnicu
	Zaštitna sklopka je aktivirana / osigurač je pregorio	Poništite zaštitnu sklopku ili zamijenite osigurač i/ili odaberite neki drugi strujni krug s većom jačinom struje
	Produžni kabel je oštećen	Pokušajte bez produžnog kabela
	Motorna zaštita se aktivirala	Pustite motor da se hladi 15 minuta
Motor se zaustavlja	Smrznuo	Pustite pumpu, crijevo za vodu ili pribor da se odmrznu
	Zaštitna sklopka je aktivirana / osigurač je pregorio	Poništite zaštitnu sklopku ili zamijenite osigurač i/ili odaberite neki drugi strujni krug s većom jačinom struje
	Mrežni napon nije ispravan	Provjerite mrežni napon, mora se podudarati s informacijama na označnoj pločici
Zaštitna sklopka je aktivirana	Motorna zaštita se aktivirala	Pustite motor da se hladi 15 minuta
	Zaštitna sklopka je preslaba	Odaberite neki drugi strujni krug s većom jačinom struje
Motor radi, ali ne postoji tlak	Sapnica je djelomice začepljena	Očistite sapnicu isporučenom iglom

Simptomi	Mogući uzrok	Rješenje
Postoji zvuk motora, ali on ne radi	Nedovoljan mrežni napon	Provjerite odgovara li napon električne mreže informacijama na označnoj pločici.
	Prenizak napon zbog uporabe produžnog kabela	Provjerite je li produžni kabel prikladan
	Uređaj se dulje vrijeme nije radio	Obratite se ovlaštenoj servisnoj službi tvrtke Bosch
Pulsirajući tlak	Problemi s funkcijom automatskog zaustavljanja	Obratite se ovlaštenoj servisnoj službi tvrtke Bosch
	Zrak u crijevu za vodu ili pumpi	Pustite visokotlačni čistač da radi s otvorenim pištoljem za prskanje, otvorenom vodovodnom slavinom i sa sapnicom namještenom na nizak tlak dok se ne postigne jednolik radni tlak
	Opskrba vodom nije ispravna	Provjerite odgovara li priključak za vodu informacijama iz tehničkih podataka. Najmanja crijeva za vodu koja je dopušteno rabiti su 1/2" ili Ø 13 mm
	Filtar vode je začepljen	Očistite filtara vode
	Crijevo za vodu je prignječeno ili savijeno	Položite crijevo za vodu ravno
Visokotlačno crijevo je predugo	Visokotlačno crijevo je predugo	Skinite produžetak visokotlačnog crijeva, maks. duljina crijeva za vodu 7 m
	Tlak je jednolik, ali prenizak Napomena: Neki komad pribora uzrokuje nizak tlak	Sapnica je istrošena Ventil za pokretanje/zaustavljanje je istrošen
Motor radi, ali je tlak ograničen ili radni tlak ne postoji	Voda nije priključena	Priključite vodu
	Filtar je začepljen	Čišćenje filtra
	Sapnica je začepljena	Čišćenje sapnice
Visokotlačni čistač pokreće se samoinicijativno	Pumpa ili pištolj za prskanje propušta	Obratite se lokalnoj servisnoj službi tvrtke Bosch
Uređaj je propustan	Pumpa je propusna	Obratite se lokalnoj servisnoj službi tvrtke Bosch
Ne rasprskava se sredstvo za čišćenje	Prilagodljiva sapnica namještena je na visoki tlak	Namjestite sapnicu na niski tlak
	Sredstvo za čišćenje je pregusto	Razrijedite vodom
	Naslage ili začepljenje u krugu sredstva za čišćenje	Ispirite čistom vodom i uklonite začepljenja. Ako se problem ponovno pojavi, obratite se servisnoj službi tvrtke.

## Održavanje i servisiranje

- ▶ Prije svih radova na uređaju otpustite vodoopskrbni priključak.
- ▶ Prije svih radova čišćenja i održavanja i zamjene pribora isključite uređaj. Iskopčajte utikač kada uređaj radi sa mrežnim naponom.
- ▶ Popravke smiju obavljati samo ovlaštene radionice servisne službe tvrtke Bosch.

Napomena: Redovito obavljajte sljedeće radove održavanja kako bi se zajamčila duga i pouzdana uporaba.

Redovito provjeravajte postoje li vidljivi nedostaci na uređaju kao što su labavo učvršćenje i istrošene ili oštećene komponente.

Provjerite jesu li pokrovi i zaštitne naprave neoštećeni i ispravno montirani. Prije uporabe obavite eventualno potrebne radove održavanja ili popravljivanja. Kako biste izbjegli sigurnosne rizike prilikom zamjene električnog kabela, to smije obavljati samo **Bosch** ili ovlaštena servisna služba tvrtke **Bosch**.

Preporučujemo da proizvod servisirate u ovlaštenom Bosch servisnom centru svakih 200 radnih sati.

Čistite filtre redovito jedanput tjedno. Naslage kamenca možete brže ukloniti octom. U tu svrhu uronite filtre u ocat na 30 minuta (vidi slike **I1** i **I2**).

Očistite sapnicu.

### Nakon uporabe/spremanje

Skinite crijevo sa slavine.

Skinite koplje s pištolja za prskanje.

Usmerite pištolj za prskanje prema dolje i uključite visokotlačni čistač.

Povucite otkopac i ispraznite cijeli sustav.

Isključite uređaj, izvucite mrežni utikač i spremite uređaj radi pohrane.

**UPOZORENJE:** Ne dopustite da visokotlačni čistač radi na suho dulje od 25 sekunda

Čuvajte visokotlačni čistač na suhom mjestu.

**UPOZORENJE:** Oštećenja uzrokovana mrazom nisu obuhvaćena garancijom. Voda zaostala u visokotlačnom čistaču zamrznut će se pri temperaturama ispod 0 °C i oštetiti pumpu. U područjima s temperaturama ispod 4 °C, visokotlačni čistač potrebno je isprazniti nakon posljednje uporabe prije hladne sezone.

### Zaštita okoliša

Kemikalije koje onečišćuju okoliš ne smiju dospjeti u tlo, podzemne vode, jezerca, rijeke itd.

Prilikom uporabe sredstava za čišćenje točno se pridržavajte informacija na pakiranju i propisane koncentracije.

Prilikom čišćenja motornih vozila pridržavajte se lokalnih propisa: Potrebno je spriječiti da isprano ulje dospije u podzemne vode. Recikliranje sirovina umjesto odlaganja otpada.

### Servisna služba i savjeti o uporabi

Naša servisna služba će odgovoriti na vaša pitanja o popravku i održavanju vašeg proizvoda, kao i o rezervnim dijelovima. Crteže u rastavljenom obliku i informacije o rezervnim dijelovima možete naći i na našoj adresi:

**www.bosch-pt.com**

Tim Bosch savjetnika o uporabi rado će odgovoriti na vaša pitanja o našim proizvodima i njihovom priboru.

U slučaju upita ili naručivanja rezervnih dijelova, molimo vas obavezno navedite 10-znamenasti kataloški broj s tipske pločice proizvoda.

#### Hrvatski

Robert Bosch d.o.o PT/SHR-BSC

Kneza Branimira 22

10040 Zagreb

Tel.: +385 12 958 051

Fax: +385 12 958 050

E-Mail: RBKN-bsc@hr.bosch.com

www.bosch.hr

#### Ostale adrese servisa možete pronaći na:

www.bosch-pt.com/serviceaddresses

### Zbrinjavanje

Proizvode, pribor i pakiranja potrebno je odnijeti na ekološko recikliranje.



Ne bacajte proizvode u kućni otpad!

### Samo za zemlje EU:

Sukladno europskoj Direktivi 2012/19/EU za električne i elektroničke stare uređaje električni alati, koji više nisu uporabivi, moraju se odvojeno sakupljati i dovesti na ekološki prihvatljivo recikliranje.

U slučaju nepravilnog zbrinjavanja električni i elektronički stari uređaji mogu imati štetne učinke na okoliš i ljudsko zdravlje zbog moguće prisutnosti opasnih tvari.

## Eesti

### Ohutusnõuded

HOIATUS! Lugege läbi kõik ohutusnõuded ja juhised. Ohutusnõuete ja -juhiste eiramine võib kaasa tuua elektrilöögi, tulekahju ja/või raskeid vigastusi.

#### Piltsümbolite selgitus



Üldine oht.



Veejuga ei tohi kunagi suunata inimeste, loomade, seadme enda ega teiste elektriseadmete poole.

Tähelepanu! Kõrgsurvejuga võib olla ohtlik, kui selle kasutamisel eiratakse ohutusnõudeid.



Kehtivate eeskirjade kohaselt ei tohi seadet ühendada tarbeveevõrku, kui puudub süsteemiseparaator. Kasutage BA tüüpi süsteemiseparaatorit, mis vastab standardi

IEC 61770 nõuetele.

Süsteemiseparaatorist läbivoolanud vesi ei ole enam joogikõlblik.



#### GHP 5-13 C

Elektritoite kaitselüliti peab olema  $\geq 16$  A vähemalt tüübiga C.

#### Võrgühenduse andmed

##### GHP 5-13 C

**3 600 J10 0..**



Seadmed on mõeldud kasutamiseks toitepingega, mille ühendusväärtus on  $\geq 100$  A faasi kohta ja mille ettenähtud nimiping on 230 V.

#### Vooluvõrgu näivtakistus

Võrgutakistuse väärtused on esitatud tehnilistes andmetes.

### Ohutusnõuded kõrgsurvepesurite kasutamisel



Lugege kõik ohutusnõuded ja juhised läbi. Ohutusnõuete ja -juhiste eiramine võib kaasa

tuua elektrilöögi, tulekahju ja/või raskeid vigastusi. Seadme külge paigaldatud hoiatussildid ja muud etiketid annavad olulist teavet seadme ohutu töö kohta. Lisaks kasutusjuhendis toodule tuleb arvestada üldiste ohutusnõuete ja tööõnnetuste vältimise nõuetega.

### Elektritoiteühendus

- ▶ Toiteallika võrgupinge peab vastama seadme andmesildil märgitud pingele.
- ▶ Ühendage seade ainult sellisesse pistikupesasse, mis on varustatud 30 mA rikkevoolukaitselülitiga.



#### GHP 5-13 C

Elektritoite kaitselüliti peab olema  $\geq 16$  A vähemalt tüüpi C.

- ▶ Elektritoite paigalduse peab tegema vastava kvalifikatsiooniga elektrik ja paigaldus peab vastama standardile IEC 60364-1.
- ▶ Kui ühenduskaabel või toitepistik on kahjustatud, tuleb see lasta remontida volitatud Boschi klienditeeninduses.
- ▶ Tõmmake pistik pistikupesast välja ka siis, kui jätate seadme kas või lühikeseks ajaks tähelepanuta.
- ▶ Ärge puudutage seadme võrgupistikut kunagi märgade kätega.
- ▶ Kui seade töötab, ärge tõmmake võrgupistikut pistikupesast välja.
- ▶ Ärge sõitke toitejuhtmest ega pikendusjuhtmest üle, ärge pigistage ega tõmmake seda, kuna see võib juhet vigastada. Kaitske toitejuhet kuumuse, õli ja teravate servade eest.
- ▶ Ärge kasutage seadet, kui võrgujuhe või olulised detailid, nagu kõrgsurvevoolik, pihustuspüstol või kaitseseadised on vigastatud.



Tähelepanu: Nõuete mittevastavad pikendusjuhtmed võivad olla ohtlikud. Pikendusjuhtme kasutamisel peavad pistik ja

liitmik olema veekindlad ning sobima kasutamiseks välistingimustes.

Pikendusjuhtme kasutamisel peab see olema järgmiste mõõtmetega:

- 2,5 mm<sup>2</sup>, max pikkus 25 m
- ▶ Märkus: Pikendusjuhtme kasutamisel peab see olema kehtivate eeskirjade järgi maandatud ja Teie toitevõrgu maanduskaabliga pistiku abil ühendatud.
- ▶ Ühendused (pistik ja pesad) tuleb hoida kuivad, need ei tohi lebada maa peal.
- ▶ Ärge kasutage kõrgsurvepesurit inimeste läheduses, kes ei kannu isikukaitselahenditeid.
- ▶ Kasutage isikukaitselahenditeid, nt kaitseprille, tolmu maski jmt kaitseks pritsuva vee, eralduvate osakeste ja aerosoolide eest. Ärge hingake aerosooli sisse, kui vett võetakse eraldi süsteemist, kuna selline vesi võib sisaldada haigustekitavaid osakesi.

### Veevõrguga ühendamine

- ▶ Järgige veevarustuse võtte eeskirju.

- ▶ Kõikide ühendusvoolikute kruviühendused peavad olema veekindlad.
- ▶ Kasutada tuleb tugevdatud voolikut läbimõõduga 12,7 mm (1/2").
- ▶ Seadet ei tohi ühendada joogiveevarustusega, kui puudub tagasivooluventiil. Läbi tagasivooluventiili voolanud vesi ei ole enam joogikõlblik.
- ▶ Kõrgsurvevoolik ei tohi olla vigastatud (lõhkemisoht). Vigastatud kõrgsurvevoolik tuleb viivitamatult välja vahetada. Kasutada tohib vaid tootja soovitatud voolikuid ja ühenduselemente.
- ▶ Kõrgsurvevoolikud, armatuurid ja liitmikud on seadme ohutuse seisukohast olulised. Kasutage üksnes tootja soovitatud voolikuid, armatuure ja liitmikke.
- ▶ Kasutage veeühenduseks ainult puhast või filtreeritud vett.

### Kasutamine

- ▶ Kõrgsurvepesurite kasutamisel võivad tekkida aerosoolid. Aerosooli sissehingamine on tervisele kahjulik.
- ▶ Varjestatud pihustid võivad vähendada pihustus kvaliteeti. Kandke vajadusel sobivaid isikukaitselahenditeid (IKV), nt kaitseprille, tolmu kaitsemaski jne, mis kaitsevad esemetelt tagasipritsva vee, osakeste ja/või aerosoolide eest.
- ▶ Suure survega võivad võõrkehade ümbritsevatelt esemetelt tagasi pörkuda. Kandke vajadusel sobivaid isikukaitselahenditeid, nt kaitseprille.
- ▶ Enne kasutamist kontrollige, kas seadme ja tarvikute töökorda ja tööohutust. Seadet ja tarvikuid ei tohi kasutada, kui need ei ole laitmatus töökorras.
- ▶ Kasutage toodet ainult sellistes tööasendites, nagu on näidatud joonistel **M1** oder **N2**.
- ▶ Kõik elektrijuhtivad detailid peavad tööpiirkonnas olema kaitsitud veepritsmete eest.
- ▶ Pihustist väljapurskuv veejuga tekitab pihustus püstoli tagasilöögi. Seetõttu hoidke pihustus püstolit kahe käega.
- ▶ Ärge suunake veejuga kunagi kõrgsurvepesuri enda poole.
- ▶ Ärge suunake veejuga enda ega teiste inimeste peale, et puhastada riideid või jalanõusid.
- ▶ Pihustus püstoli päästikut ei tohi ei ajutiselt ega püsivalt fikseerida asendisse ON.
- ▶ Metallosad võivad pärast pikemaajalist kasutamist kuumaks minna. Vajaduse korral kandke kaitsekindaid.
- ▶ Ärge kunagi kasutage kõrgsurvepesurit halva ilma, isearanis siis, kui on äikesoht.
- ▶ Kui kasutate seadet ohtlikes kohtades (nt tanklates), siis tuleb kinni pidada asjaomastest ohutusnõuetest. Keelatud on kasutada seadet plahvatusohtlikes ruumides.
- ▶ Ärge töödelge pealispindu, mis sisaldavad asbesti või muid tervist kahjustavaid koostisosi.
- ▶ Kõrgsurvejoast tingitud kahjustuste vältimiseks tuleb sõidukite rehve/ventiile puhastada vähemalt 30 cm kauguselt. Kahjustuste esmaseks tunnuseks on rehvi värvimuutus. Kahjustatud rehvid/ventiilid on eluohtlikud.



- ▶ Kasutada ei tohi lahusteid sisaldavaid vedelikke, lahjendamata happeid, atsetooni ega lahusteid, sh bensiooni, värvivedelkeid ega kütteõli, sest nende pihus on kergesti süttiv, plahvatusohtlik ja mürgine.

### Kõrgsurvepesurist ja voolikutest õhu eemaldamine

**Märkus:** Eemaldage kõrgsurvepesurist õhk iga kord pärast veevarustusega ühendamist järgmiselt:

Viige võrgulüliti asendisse AUS (VÄLJAS) (0).

Eemaldage pihustuspüstoli küljest otsak.

- Niipea kui päästik alla vajutatakse, eemalduvad õhk ja vesi pihustuspüstolist kuuldavalt. Hoidke päästikut all seni, kuni vesi ühtlaselt välja voolab. Vabastage päästik.
- Paigaldage otsak.
- Lülitage kõrgsurvepesur võrgulülitist sisse.
- Vajutage sisselülitustõkisele ja seejärel pihustuspüstoli päästikule.

### Käsitsemine

- ▶ Seadme käsitseja tohib kasutada seadet üksnes sihipäraselt. Arvestada tuleb kohalikke eeskirju ja nõudeid. Töötamise ajal veenduge, et läheduses ei viibi teisi inimesi, eeskätt lapsi.
- ▶ Seadet tohivad kasutada ainult isikud, kellele on seadme kasutamist ja käsitsemist selgitatud, ja isikud, kes tõendavad, et nad oskavad seadet käsitseta. Seadet ei tohi kasutada lapsed ega noorukid.
- ▶ Ärge lubage seadet kasutada lastel ega isikutel, kelle füüsilised, tunnetuslikud või vaimsed võimed on piiratud, kellel puuduvad seadme kasutamiseks vajalikud teadmised ja kogemused või kes ei ole tutvunud siinse kasutusjuhendiga. Siseriiklike õigusaktidega võib seadme kasutajale olla määratud vanusepiirang.
- ▶ Lapsi tuleb valvata ja tagada, et nad seadmega mängi.
- ▶ Sisselülitatud seadet ei tohi kunagi jätta järelevalveta.
- ▶ Kõrgsurveotsakust väljuv veejuga tekitab tagasilöögi. Seetõttu hoidke püstolist ja pihustusvardast kahe käega tugevasti kinni.
- ▶ Sõidukite puhastamiseks ärge kunagi kasutage pöörlevat otsakut ega punktikujulist juga.

### Transport







- ▶ Enne transportimist lülitage seade välja ja paigaldage toed.

### Tarvikud ja varuosad

- ▶ Kasutada tohib üksnes tootja heakskiidetud tarvikuid ja varuosi. Originaaltarvikud ja -varuosad tagavad seadme tõrgeteta töö.

### Sümbolid

Kasutusjuhendi lugemisel ja mõistmisel on abiks järgmised sümbolid. Püüdke sümbolid ja nende tähendused meelde jätta. Sümbolite mõistmine aitab kasutada seadet tõhusamalt ja ohutumalt.

Sümbol	Tähendus
	Liikumissuund
	Reaktsioonisuund
	Kaal
	Sisse
	Välja
Lo	Madalsurve
Hi	Kõrgsurve
	Tarvikud

### Tootekirjeldus ja võimsusandmed



#### Lugege kõik ohutusnõuded ja juhised läbi.

Ohutusnõuete ja -juhiste eiramine võib kaasa tuua elektrilöögi, tulekahju ja/või raskeid vigastusi.

Pange tähele kasutusjuhendi esiosas olevaid jooniseid.

### Nõuetekohane kasutamine

Toode on mõeldud kasutamiseks kõrgendatud nõudmistega väikeettevõtetes ja tööstustes, kui kasutatakse õigeid tarvikuid ja puhastusahendeid.

Nõuetekohane kasutamine eeldab ümbritseva keskkonna temperatuuri vahemikus 0 °C ja 40 °C.

### Joonistel näidatud osad (vt jooniseid A1–A2)

- (1) Päästik
- (2) Päästiku sisselülitustõki
- (3) Pihustuspüstol
- (4) Pihustusotsaku kruvi
- (5) Roostevabast terasest pihustusotsak
- (6) Pihusti
- (7) Kõrgsurvevooliku liitmik (pihustuspüstol)
- (8) Käepide
- (9) Toitejuhtme hoidik
- (10) Õlimõõtevarras (GHP 5-13 C)  
Õlikate (GHP 8-15 XD)
- (11) Surveregulaator
- (12) Kõrgsurvevooliku ühendusliitmik (GHP 5-13 C)
- (13) Veeühendus
- (14) Manomeeter
- (15) Võrgulüliti
- (16) Kõrgsurvevoolik

- (17) Transpordirattad  
(GHP 8-15 XD)
- (18) Puhastusvahendi doseerimiskruvi  
(GHP 8-15 XD)
- (19) Puhastusvahendi paak  
(GHP 8-15 XD)
- (20) Kummijalg
- (21) Pihustusotsaku alumine hoidik  
(GHP 8-15 XD)
- (22) Hoiuruum
- (23) Voolikutrumli vänt  
(GHP 8-15 XD)
- (24) Voolikutrummel  
(GHP 8-15 XD)
- (25) Täiendav kandekäepide  
(GHP 8-15 XD)
- (26) Pihustusotsaku ülemine hoidik  
(GHP 8-15 XD)
- (27) Puhastusvahendi imivoolik  
(GHP 5-13 C)

**Tarnekomplekt ei sisalda kõiki kasutusjuhendi joonistel kujutatud või kasutusjuhendis nimetatud lisatarvikuid. Lisatarvikute täieliku loetelu leiate meie lisatarvikute kataloogist.**

Komponendi number viitab leheküljele, kus on toodud graafik koos seadme joonisega.

## Tehnilised andmed

Kõrgsurvepesur		GHP 5-13 C	GHP 8-15 XD
Artiklikood		<b>3 600 J10 0..</b>	<b>3 600 J10 3..</b>
Nimivõimsus	kW	2,3	4,0
Juurdevooluee max temperatuur	°C	50	50
Juurdevooluee min kogus	l/min	8,3	12,6
Nimirõhk	MPa	13	15
Maksimaalne tööõhk	MPa	14	16
Läbivool	l/h	450	750
Max sisendsurve	MPa	1	1
Otsaku tagasilöögijõud maksimaalse rõhu korral	N	22,11	33,24
Mootori isolatsioon		Klass F	Klass F
Mootorikaitse liik		IPX5	IPX5
Puhastusvahendi paak		-	l
Automaatseiskumine		●	●
Vooluvõrgu näivtakistus	Ω	0,358	-
Kaal EPTA-menetluse 01:2014 järgi	kg	20,0	46,9
Kaitseklass		/I	/I
Seerianumber		Vt seerianumbrit kõrgsurvepesuril (andmesilt)	

Andmed kehtivad nimipingel [U] 240 V. Teistsuguste pingete ja kasutusriigis spetsiifiliste mudelite puhul võivad toodud andmed varieeruda.

Sisselülitamisel tekib pinge lühiajaline kõikumine. Pingekõikumised võivad tekitada häireid teiste seadmete töös. Kui võrgu näivtakistus on väiksem kui ülalnimetatud väärtused, on rikke tekkevõimalus väga väike. Kahtluse korral pöörduge kohaliku elektrimüüja poole.

## Müra-/vibratsioonandmed

		3 600 J10 0..	3 600 J10 3..
Mürataseme väärtused on mõõdetud vastavalt <b>EN 60335-2-79</b>			
Seadme A-korrigeeritud mürataseme on üldjuhul:			
- Helirõhutase	dB(A)	<b>81,8</b>	<b>85,5</b>
- Mõõtemääramatus K	dB	<b>=3,0</b>	<b>=3,0</b>
<b>Kandke kuulmiskaitset!</b>			

Vibratsioonitase ah (kolme telje vektorsumma) ja mõõtemääramatus K on määratud vastavalt **EN 60335-2-79**

		3 600 J10 0..	3 600 J10 3..
- Vibratsioonitase $a_h$	$m/s^2$	=3,12	=4,91
- Mõõtemääramatus K	$m/s^2$	=1,5	=1,5

## Kokkupanek ja kasutamine

Kirjeldus/Kasutuseesmärk	Joonis	Lehekülg
Joonistel kujutatud osad (GHP 5-13 C)	A1	3
Joonistel kujutatud osad (GHP 8-15 XD)	A2	4
Tarnekomplekt (GHP 5-13 C, GHP 8-15 XD)	B	5
Käepideme paigaldus (GHP 8-15 XD)	C	6
Vooku paigaldus (GHP 8-15 XD)	D	6
Õlimõõtevarra paigaldus õhu ärajuhtimiseks (GHP 5-13 C)	E1	7
Õlikatte paigaldus õhutamiseks (GHP 8-15 XD)	E2	7
Puhastusvahendi paagi täitmine (GHP 8-15 XD)	F	8
Puhastusvahendi paagi ühendamine (GHP 5-13 C)	G	8
Veeühendus (GHP 5-13 C, GHP 8-15 XD)	H1 - H2	9
Filtri puhastamine (GHP 5-13 C, GHP 8-15 XD)	I1 - I2	10
Kõrgsurvevooliku ja otsaku ühendamine pihustuspüstoli külge (GHP 5-13 C, GHP 8-15 XD)	J1 - J2	11
Veesurve seadistamine (GHP 5-13 C, GHP 8-15 XD)	K1 - K2	12
Pihustist väljuva joa reguleerimine	L	13
Sisselülitamine/väljalülitamine (GHP 5-13 C)	M1 - M2	14
Sisselülitamine/väljalülitamine (GHP 8-15 XD)	N1 - N2	15
Pihusti puhastamine	O	16
Tööjuhised (GHP 5-13 C)	P	16
Tarvikud	Q	17

## Tööjuhised

### Puhastusvahendite kasutamishüpsid

- ▶ Kasutage üksnes spetsiaalselt kõrgsurvepesurile mõeldud puhastusvahendeid.
- ▶ Puhastusvahendeid ei tohi lahjendada. Tooted on ohutud, kui need ei sisalda happeid, leelislahuseid ega keskkonnaohtlikke aineid. Hoidke puhastusvahendeid lastele kättesaamatus kohas. Puhastusvahendi sattumisel silma loputage silma kohe rohke veega, allaneelamisel pöörduge kohe arsti poole.

Puhastusvahendite kasutamiseks:

- **GHP 5-13 C:** Tõmmake imivoolik seadme tagaosast välja ja torgake puhastusvahendiga pudelisse (ei sisaldu tarnekomplektis).
  - **GHP 8-15 XD:** Täitke anum puhastusvahendiga (ei sisaldu tarnekomplektis).
  - Tõmmake pihusti välja (= madal surve).
  - Vajutage päästikule. Veidi aja pärast eraldub pihustist vahtu.
  - **GHP 8-15 XD:** Reguleerige puhastusvahendi kogus välja kõrgsurvepesuri tagaküljel olevast pööratavast kruvist.
  - Joa reguleerimiseks keerake pihustit.
- Keskkonna kaitsmiseks soovime kasutada puhastusvahendeid säästlikult. Puhastusvahendi lahendamisel juhenduge puhastusvahendi etiketil tähistatud infost.

### Soovituslik puhastusmeetod

Etapp 1: Paigaldage lamejoaotsak ja eemaldage sellega suurem mustus.

Etapp 2: Seade pihusti madalsurvežiimile, et puhastusvahend saaks väljuda.

Etapp 3: Loputage lahti tulnud mustus ja puhastusvahend lamejoaotsakuga maha.

Märkus: Vertikaalsete pindade puhul alustage mustuse eemaldamist altpoolt ja liikuge üles. Loputamisel liikuge ülalt alla.

### Õlimõõtevarras (GHP 5-13 C) ja õlikate (GHP 8-15 XD)

Transportimiseks on kõrgsurvepesuri tarnekomplektis õlimõõtevarras ja õlikate (GHP 5-13 C) või õlikate (GHP 8-15 XD).

### Kasutamine muude veemahutite või veekogude puhul

Kõrgsurvepesur on iseimav, võimaldab imeda vett mahutitest või looduslikest veekogudest. On TÄHTIS, et vee sisselaskekohas on paigaldatud Boschi-filter, mida

regulaarselt puhastatakse, et seadmesse voolaks sisse ainult puhas vesi.

### Lahtised mahutid/paagid ja looduslikud veekogud

Kasutage iseimavat tarvikut. (vt **Q** - F 016 800 335)

Selle tarvikuga saab kõrgsurvepesur imeda vett 0,5 m kõrguselt veepinna kohalt. See võib kesta ligikaudu 15 sekundit.

Pange 3 m pikkune voolik täielikult vee alla, et õhk saaks väljuda. Ühendage 3 m pikkune imivoolik kõrgsurvepesuri külge ja veenduge, et imisõel jääb vee alla.

Laske kõrgsurvepesuril töötada eemaldatud pihustuspüstoliga seni, kuni vesi kõrgsurvevoolikust

ühtlaselt välja voolab. Kui 25 sekundi möödudes vett ei tule, lülitage seade välja ja kontrollige kõiki ühendusi. Kui vesi voolab, lülitage kõrgsurvepesur välja ja ühendage sellega pihustuspüstol ja -otsak.

On oluline, et voolik ja muhvid on hea kvaliteediga, et ühendused on tihedad, et tihendid on terved ja õigesti paigaldatud. Lekkivad ühendused võivad imemist takistada.

### Tühjenduskraaniga veepaak

Kui kõrgsurvepesur on vaja ühendada sobiva tühjenduskraaniga paagiga, tuleb kraani külge esmalt ühendada veevoolik (ei ole tarnekomplektis). Avage kraan, et õhk voolikust täielikult välja lasta ja ühendage seejärel voolik kõrgsurvepesuri külge.

## Veotsing

Tundemärgid	Võimalik põhjus	Abi
Mootor ei lähe käima	Pistik ei ole ühendatud	Ühendage pistik vooluvõrku
	Pistikupesa on defektne	Kasutage teist pistikupesa
	Kaitselüliti aktiveerunud/Kaitse läbipõlenud	Lähtestage kaitselüliti või vahetage kaitse välja ja/või ühendage seade teise vooluvõrku, millel on suuremad amprid.
	Pikendusjuhe on kahjustatud	Proovige töötada ilma pikendusjuhtmeta
	Mootori kaitsesidur rakendunud	Laske mootoril 15 minutit jahtuda
Mootor jääb seisma	Külmunud	Laske pumbal, veevoolikul või tarvikutel üles sulada
	Kaitselüliti aktiveerunud/Kaitse läbipõlenud	Lähtestage kaitselüliti või vahetage kaitse välja ja/või ühendage seade teise vooluvõrku, millel on suuremad amprid.
	Võrgupinge ei ole õige	Kontrollige võrgupinget, see peab vastama seadme tüübisildil märgitud pingele
Mootori kaitsesidur rakendunud	Mootori kaitsesidur rakendunud	Laske mootoril 15 minutit jahtuda
	Kaitselüliti aktiveerunud	Võimalusel ühendage seade teise vooluvõrku, mis võimaldab suuremat koormust
Mootor töötab, kuid surve puudub	Pihusti osaliselt ummistunud	Puhastage pihusti tarnekomplektis oleva pulgaga
Mootorimüra on kuulda, aga mootor ei tööta	Ebapiisav võrgupinge	Kontrollige, kas vooluvõrgu pinge vastab andmesildil toodud pingele.
	Liiga madal pinge pikendusjuhtme kasutamise tõttu	Kontrollige, kas pikendusjuhe on sobiv
	Seedet ei ole pikka aega kasutatud	Pöörduge Boschi volitatud hooldekeskusesse
Pulseeriv rõhk	Automaatseiskamise funktsioon tõrjub	Pöörduge Boschi volitatud hooldekeskusesse
	Õhk veevoolikus või pumbas	Laske kõrgsurvepesuril avatud pihustuspüstoli, avatud veekraani ja madalsurvele reguleeritud otsakuga töötada, kuni saavutate ühtlase töörohu
	Veevarustus ei toimi	Kontrollige, kas veeühendus vastab tehnilistes andmetes esitatud nõuetele. Väikseimad veevoolikud, mida tohib kasutada, on 1/2" või Ø 13 mm
	Veefilter ummistunud	Puhastage veefilter
	Veevoolik kokku pigistatud või murtud	Tõmmake veevoolik sirgeks

Tundemärgid	Võimalik põhjus	Abi
	Kõrgsurvevoolik liiga pikk	Eemaldage kõrgsurvevooliku pikendus, veevooliku max pikkus on 7 m
Surve on ühtlane, kuid liiga madal Märkus: Teatud lisatarvik põhjustab madalat survet	Pihusti kulunud	Vahetage pihusti välja
	Start-/stopp-ventiil kulunud	Vajutage kiiresti 5 korda järjest päästikule
Mootor töötab, kuid surve on piiratud või puudub	Veevarustus puudub	Ühendage veevarustusega
	Filter ummistunud	Puhastage filter
	Pihusti on ummistunud	Puhastage pihusti
Kõrgsurvepesur käivitub iseenesest	Pump või pihustuspüstol lekib	Pöörduge kohalikku Boschi esindusse
Seade lekib	Pump lekib	Pöörduge kohalikku Boschi esindusse
Puhastusvahendi doseerimist ei toimu	Reguleeritav pihusti kõrgsurverežiimile	Reguleerige pihustusotsak madalsurverežiimile
	Puhastusvahend on tihke ja veniv	Lahjendage veega
	Puhastusvahendikontuuris on sade või ummistus	Loputage puhta veega ja kõrvaldage ummistus. Kui probleem jääb püsima, siis pöörduge Boschi hooldekeskusesse.

## Hooldus ja korrashoid

- ▶ Enne iga tööd seadme kallal ühendage seade veevärgi küljest lahti.
- ▶ Enne hooldus- ja puhastustööde tegemist ning tarvikute vahetamist lülitage seade välja. Eemaldage pistik pistikupesast, kui seade töötab võrgutoitel.
- ▶ Kõiki hooldusremonttöid tohib lasta teha ainult Boschi volitatud hooldustöökojas.

Märkus: Pikaajalise ohutu töö tagamiseks teostage regulaarselt järgmisi hooldustöid.

Kontrollige seadet regulaarselt nähtavate vigade, näiteks lahtiste või kulunud ja kahjustatud osade suhtes.

Kontrollige, kas katted ja kaitseseadised on kahjustamata ja õigesti paigaldatud. Enne kasutamist teostage vajalikud hooldus- ja remonttööd. Vältimaks toitekaabli vahetusel ohtuolukordi, tohib seda teha üksnes **Bosch** või **Boschi volitatud** klienditeenindus.

Soovitame seadet lasta iga 200 töötunni järel üle vaadata Boschi volitatud hooldekeskuses.

Puhastage filtrit regulaarselt kord nädalas. Äädikaga saab katlakiviladestusi kiiremini eemaldada. Pange filtrid 30 minutiks äädikasse (vt jooniseid **I1** ja **I2**).

Puhastage otsak.

## Pärast kasutamist/Hoiustamine

Eemaldage voolik veekraani küljest.

Eemaldage pihustuspüstoli küljest otsak.

Suunake pihustuspüstol alla ja lülitage kõrgsurvepesur sisse.

Vajutage päästikule ja tühjendage kogu süsteem.

Lülitage seade välja, tõmmake toitepistik pesast välja ja pange tööriist hoiule.

**HOIATUS:** Kõrgsurvepesur ei tohi töötada kuival kauem kui 25 sekundit.

Hoiustage kõrgsurvepesurit kuivas kohas.

**HOIATUS:** Garantii ei kata külmakahjustusi.

Kõrgsurvepesurisse jäänud vesi külmub temperatuuril alla 0 °C ja pump läheb rikki. Piirkondades, kus temperatuur langeb alla 4 °C, tuleb kõrgsurvepesur pärast viimast kasutamist enne talve saabumist veest tühjendada.

## Keskonnakaitse

Keskonnaohhtlikud kemikaalid ei tohi valguda pinnasesse, põhjavette, tiikidesse, jõgedesse jm.

Puhastusvahendite kasutamisel järgige pakendil toodud andmeid ja ettenähtud kontsentratsioone.

Mootorsõidukite puhastamisel pidage kinni kohalikest eeskirjadest: Tuleb rakendada meetmeid, mis hoiaksid ära mahapestud õli valgumise põhjavette. Utiliseerimise asemel suunake toorained taaskasutusse.

## Klienditeenindus ja kasutusala nõustamine

Klienditeeninduse töötajad vastavad teie küsimustele teie toote remondi ja hoolduse ning varuosade kohta. Joonised ja info varuosade kohta leiате ka veebisaidil:

**www.bosch-pt.com**

Boschi nõustajad on meeleldi abiks, kui teil on küsimusi toodete ja lisatarvikute kasutamise kohta.

Päringute esitamisel ja varuosade tellimisel teatage meile kindlasti toote tüübisildil olev 10-kohaline tootenumber.

## Eesti Vabariik

Teeninduskeskus

Tel.: (+372) 6549 575

Faks: (+372) 6549 576

E-posti: service-pt@lv.bosch.com

**Muud teeninduse aadressid leiate jaotisest:**

www.bosch-pt.com/serviceaddresses

**Kasutuskõlblmatuks muutunud seadmete käitlus**

Tooted, tarvikud ja pakendid tuleb kõrvaldada keskkonnasäästlikult.



Ärge visake tooteid olmeprügisse!

**Üksnes EL liikmesriikidele:**

Vastavalt Euroopa Parlamendi ja nõukogu direktiivile 2012/19/EL elektri- ja elektroonikaseadmete jäätmete kohta ning direktiivi ülevõtvale riiklikele õigusaktidele tuleb kasutuskõlblmatuks muutunud elektrilised tööriistad eraldi kokku koguda ja keskkonnasäästlikult korduskasutada või ringlusse võtta.

Vale jäätmekäitluse korral võivad vanad elektri- ja elektroonikaseadmed, milles sisaldub kahjulikke aineid, kahjustada keskkonda ja inimeste tervist.

**Latviešu****Drošības noteikumi**

**BRĪDINĀJUMS!** Izlasiet visus drošības noteikumus un norādījumus instrumenta lietošanai. Drošības noteikumu un lietošanas norādījumu neievērošana var būt par cēloni elektriskā trieciena saņemšanai, kā arī izraisīt aizdegšanos un/vai rasīt smagu savainojumu.

**Simbolu skaidrojums**

Vispārēja rakstura brīdinājuma zīme.



Nevērsiet ūdens strūklu uz cilvēkiem, mājdzīvniekiem, pašu instrumentu un elektriskajām daļām.

Ievēribai! Ja augstspiediena ūdens strūkļa tiek pielietota nepareizi, tā var kļūt bīstama.



Atbilstoši spēkā esošajiem priekšrakstiem ierīci bez sistēmas atvienošanas nedrīkst pievienot dzeramā ūdens apgādes tīklam. Lietojiet sistēmas atdalītāju, kas atbilst

standartam IEC 61770, tips BA.

Ūdens, kas izplūst caur sistēmas atdalītāju, vairs nav uzskatāms par dzeramo ūdeni.

**GHP 5-13 C**

Elektroapgādes aizsargslēdža parametriem jāatbilst  $\geq 16$  A, vismaz C tipam.

**Pievienošana elektrotīklam****GHP 5-13 C****3 600 J10 0..**

Dārza instruments ir paredzēts darbināšanai no elektrotīkla ar nominālo spriegumu 230 V, kas nodrošina strāvas stiprumu  $\geq 100$  A katrai fāzei.

**Elektrotīkla iekšējā pretestība**

Tikla pretestības vērtības ir norādītas tehnisko datu sadaļā.

**Drošības noteikumi augstspiediena tīrītājiem**

Izlasiet visus drošības norādījumus un instrukcijas. Drošības noteikumu un lietošanas norādījumu neievērošana var būt par cēloni elektriskā trieciena saņemšanai, kā arī izraisīt aizdegšanos un/vai rasīt smagu savainojumu.

Uz ierīces attēlotie brīdinājumi un norāžu marķējumi sniedz lietotājam svarīgu informāciju par to, kā ierīci lietot droši, neradot apdraudējumu.

Papildus lietošanas pamācībā sniegtajiem norādījumiem nepieciešams ievērot arī vispārējos darba drošības un nelaimes gadījumu novēršanas noteikumus.

**Pievienošana elektrotīklam**

- ▶ Elektrobarošanas avota spriegumam jāatbilst vērtībai, kas norādīta uz dārza instrumenta marķējuma plāksnītes.
- ▶ Šo instrumentu ieteicams pievienot pie elektrotīkla kontaktligzdas, kas ir aprīkota ar 30 mA noplūdes strāvas aizsargreleju.

**GHP 5-13 C**

Elektroapgādes aizsargslēdža parametriem jāatbilst  $\geq 16$  A, vismaz C tipam.

- ▶ Elektroinstalācija ir jāizveido kvalificētam elektriķim, un tai ir jāatbilst standartam IEC 60364-1.
- ▶ Ja ir bojāts pieslēguma kabelis vai tīkla kontaktspraudnis, remonts jāuztic pilnvarotam Bosch klientu apkalpošanas centram.
- ▶ Atvienojiet instrumentu no elektrotīkla kontaktligzdas arī tad, ja tas pat uz neilgu laiku tiek atstāts bez uzraudzības.
- ▶ Nepieskarieties elektrokabeļa kontaktdakšai ar mitrām rokām.
- ▶ Neatvienojiet elektrotīkla kontaktdakšu instrumenta darbības laikā.
- ▶ Nepieļaujiet transporta līdzekļu pārvietošanos pāri instrumenta elektrokabeļim un pagarinātājkabeļim, nesaspiediet un nestiepiet kabeļus, jo šāda apiešanās tos var sabojāt. Sargājiet kabeļus no karstuma, eļļas un asām malām.
- ▶ Nelietojiet instrumentu, ja ir bojāts tā elektrokabeļis vai citas svarīgas daļas, piemēram, augstspiediena šļūtene, smidzinātājpistole vai drošības ierīces.



Uzmanību! Nepiemērotu pagarinātājkabeļu izmantošana var būt bīstama. Izmantojot pagarinātājkabeļi, kontaktspraudnim un savienojumam ir jābūt ar ūdensnecaurlaidīgu izpildījumu un piemērotiem lietošanai āra apstākļos. Izmantojot pagarinātājkabeļi, tā izmēriem jābūt šādiem:

- 2,5 mm<sup>2</sup>, maks. garums 25 m
- ▶ Norāde: Izmantojot pagarinātājkabeli, tam jābūt zemētam atbilstoši spēkā esošajiem noteikumiem un ar kontaktspraudņa palīdzību savienotam ar jūsu elektroapgādes tīkla zemējuma kabeli.
- ▶ Pieslēgumus (kontaktspraudņiem un ligzdām) ieteicams uzturēt sausus un tiem nevajadzētu būt izvietotiem uz zemes.
- ▶ Neuzstādiēt un nelietojiet augstspiediena tīrītāju cilvēku tuvumā, izņemot gadījumus, kad šie cilvēki arī izmanto individuālos aizsardzības līdzekļus.
- ▶ Lietojiet individuālos aizsardzības līdzekļus, piemēram, aizsargbrilles, putekļu aizsargmasku u.c. aprīkojumu, kas spēj aizsargāt lietotāju no atlecošām ūdens strūkļām, daļiņām un/vai aerosoliem. Neieelpojiet aerosolus, ja ūdens tiek iesūktis no ārējām ūdens tvertnēm, jo šāds ūdens var saturēt patogēnas vielas.

### Pievienošana ūdensapgādes sistēmai

- ▶ Ievērojiet vietējās ūdensapgādes organizācijas priekšrakstus.
- ▶ Visiem šļūteņu savienojumiem jābūt blīviem.
- ▶ Lietojiet vienīgi pastiprināta tipa šļūtenes ar diametru 12,7 mm (1/2").
- ▶ Instrumentu nedrīkst pievienot dzeramā ūdens padeves tīklam bez pretplūsmas ventiļa. Ūdens, kas ir izplūdis caur pretplūsmas ventiļi, vairs nav uzskatāms par dzeramo ūdeni.
- ▶ Augstspiediena šļūtene nedrīkst būt bojāta, jo tas var radīt priekšnoteikumus sprādzienam. Bojāta augstspiediena šļūtene nekavējoties jānomaina. Kopā ar instrumentu drīkst izmantot tikai ražotājfirmas ieteiktās šļūtenes un savienotājus.
- ▶ No augstspiediena šļūtenes, armatūras un savienotāju stāvokļa ir atkarīga instrumenta darba drošība. Lietojiet vienīgi ražotāja ieteiktās šļūtenes, armatūras elementus un savienotājus.
- ▶ No ūdens pieslēgvieta instrumentam drīkst pievadīt vienīgi tīru vai filtrētu ūdeni.

### Lietošana

- ▶ Augstspiediena tīrītāju lietošanas laikā var veidoties aerosoli. Aerosolu ieelpošana ir kaitīga veselībai.
- ▶ Ja tiek nosegtas sprauslas, var pasliktināties aerosola veidošanās. Ja nepieciešams, nēsājiet piemērotu individuālo aizsargaprīkojumu, (personīgos aizsardzības līdzekļus), piemēram, aizsargbrilles, putekļu aizsargmasku u. c., lai aizsargātos no ūdens šļakatām, cietu vielu daļiņām un šķidrums aerosoliem, kas atlec no priekšmetu virsmām.
- ▶ Lielais ūdens spiediens var izraisīt objektu atleķšanu. Ja nepieciešams, nēsājiet piemērotu individuālo aizsargaprīkojumu, piemēram, aizsargbrilles.
- ▶ Pirms lietošanas jāpārbauda, vai instruments un tā piederumi ir darba kārtībā un droši lietojami. Ja instruments nav nevainojamā stāvoklī, to nedrīkst lietot.

- ▶ Izmantojiet izstrādājumu tikai tā, kā redzams attēlos **M1** vai **N2** attēlotajās darba pozīcijās.
- ▶ Visām spriegumaktivajām daļām darba veikšanas zonā jābūt aizsargātām pret ūdens šļakatām.
- ▶ No sprauslas izplūstošā ūdens strūkļa rada smidzinātājpistoles atsitienu. Tāpēc stingri turiet smidzinātājpistolī ar abām rokām.
- ▶ Nevērsiet augstspiediena ūdens strūkļu uz pašu augstspiediena tīrītāju.
- ▶ Nevērsiet augstspiediena ūdens strūkļu uz sevi vai citām personām, lai notīrītu apģērbu vai apavus.
- ▶ Smidzinātājpistoles slēgu ne īslaicīgi, ne arī pastāvīgi nedrīkst nofiksēt stāvoklī "ON".
- ▶ Ilgstoši lietojot instrumentu, tā metāla daļas var sakarst. Vajadzības gadījumā uzvelciet aizsargcimdus.
- ▶ Nestrādājiet ar augstspiediena tīrītāju sliktos laika apstākļos, jo īpaši tad, kad pastāv negaiss risks.
- ▶ Izmantojot instrumentu vietās ar paaugstinātu bīstamību (piemēram, degvielas uzpildes stacijās), stingri ievērojiet attiecīgos drošības noteikumus. Instrumenta izmantošana sprādzienbīstamās telpās ir aizliegta.
- ▶ Neapstrādājiet virsmas, kas satur azbestu vai citas veselībai kaitīgas vielas.
- ▶ Lai augstspiediena ūdens strūkļa nesabojātu automašīnu riepas vai ventiļus, veiciet to tīrīšanu no vismaz 30 cm attāluma. Pirmā bojājuma pazīme ir riepas krāsas maiņa. Bojātas automašīnu riepas un ventiļi ir bīstami dzīvībai.
- ▶ Nelietojiet ierīci šķīdinātāju saturošu vielu, neatšķaidītu skābju, acetona un šķīdinātāju, tostarp benzīna, krāsu šķaidītāju un šķidrā kurināmā iesūkšanai, jo šo šķidrumu izsmidzinātā migla ir īpaši viegli uzliesmojoša, sprādzienbīstama un indīga.

### Augstspiediena tīrītāja un šļūteņu atgaisošana

**Norāde:** Ikreiz pēc augstspiediena tīrītāja pievienošanas ūdensapgādes avotam veiciet tā atgaisošanu tālāk norādītajā veidā.

Pārvietojiet elektrotīkla slēdzi stāvoklī IZSLĒGTS (0).

Atvienojiet no smidzinātājpistoles smidzinātājstieni.

- Tiklīdz tiek nospiests slēgs, no smidzinātājpistoles dzirdamā veidā izplūst gaiss un ūdens. Turiet slēgu nospiestu, līdz ūdens sāk izplūst ar vienmērīgu strūkļu. Atlaidiet slēgu.
- Pievienojiet smidzinātājstieni.
- Ieslēdziet augstspiediena tīrītājā elektrotīkla slēdzi.
- Aktivizējiet ieslēgšanas bloķētāju un pēc tam nospiediet smidzinātājpistoles slēgu.

### Lietošana

- ▶ Lietotājs drīkst izmantot izstrādājumu vienīgi tādiem mērķiem, kādiem tas ir paredzēts. Strādājot jāņem vērā vietējie apstākļi. Sekojiet, lai darba vietas tuvumā neatrastos citas personas un jo sevišķi bērni.
- ▶ Instrumentu drīkst darbināt tikai personas, kas ir apmācītas to lietot un apieties ar to vai arī ir uzskatāmi

pierādījušas, ka spēj strādāt ar instrumentu. Instrumentu nedrīkst lietot bērni un jaunieši.

- ▶ Neļaujiet lietot dārza instrumentu bērniem, personām ar ierobežotām psihiskajām, sensorajām un garīgajām spējām vai ar nepietiekošu pieredzi un/vai ar nepietiekošām zināšanām. Kā arī personām, kas nav iepazinušas ar šiem norādījumiem. Minimālais vecums instrumenta lietotājiem tiek noteikts atbilstoši nacionālajai likumdošanai.
- ▶ Nodrošiniet bērniem pienācīgu uzraudzību, sekojiet, lai viņi nesāktu rotaļāties ar dārza instrumentu.
- ▶ Ja instruments ir ieslēgts, to nedrīkst atstāt bez uzraudzības.
- ▶ No augstspiediena sprauslas izplūstošā ūdens strūkļa rada reaktīvo spēku. Tāpēc stingri turiet smidzinātājpistoli un smidzinātājstieni ar abām rokām.
- ▶ Nelietojiet automašīnu tīrīšanai rotsprauslu vai sprauslu, kas veido punktvēda strūkļu.

### Pārvietošana







- ▶ Pirms pārvietošanas izslēdziet instrumentu un nostipriniet tā elementus.

### Piederumi un rezerves daļas

- ▶ Kopā ar instrumentu drīkst izmantot tikai tādus piederumus un rezerves daļas, ko ir izlaidusi tā ražotājfirma. Lietojot oriģinālās rezerves daļas un piederumus, tiek nodrošināta instrumenta darbība bez atteikumiem.

### Simboli

Tālāk aplūkoto simbolu nozīmi ir svarīgi zināt, lai varētu lasīt un pareizi izprast šo lietošanas pamācību. Iegauvējiet šos simbolus un to nozīmi. Simbolu pareiza interpretēšana palīdzēs Jums labāk un drošāk lietot izstrādājumu.

Simbols	Nozīme
	Kustības virziens
	Reakcijas virziens
	Svars
	Ieslēgts
	Izslēgts
Lo	Zems spiediens
Hi	Augsts spiediens
	Piederumi

## Izstrādājuma un tā darbības apraksts



### Izlasiet visus drošības noteikumus un norādījumus instrumenta lietošanai.

Drošības noteikumu un lietošanas norādījumu neievērošana var būt par cēloni elektriskā trieciena saņemšanai, kā arī izraisīt aizdegšanos un/vai rasīt smagu savainojumu.

Ņemiet vērā attēlus lietošanas pamācības sākuma daļā.

### Paredzētais pielietojums

Šis izstrādājums paredzēts izmantošanai amatniecības nozarē un rūpnieciskajā vidē paaugstinātas slodzes apstākļos, izmantojot pareizos piederumus un tīrīšanas līdzekļus..

Paredzētais lietojums attiecas uz apkārtējā gaisa temperatūru no 0 °C līdz 40 °C.

### Attēlotās sastāvdaļas (skatiet attēlus A1–A2)

- (1) Slēgs
- (2) Slēga ieslēgšanas bloķētājs (izsl.)
- (3) Smidzinātājpistole
- (4) Smidzinātājstieņa skrūsvienojums
- (5) Nerūsējošā tērauda smidzinātājstienis
- (6) Sprausla
- (7) Augstspiediena šļūtenes savienojums (smidzinātājpistole)
- (8) Rokturis
- (9) Kabeļa turētājs
- (10) Eļļas līmeņa mērstienis (GHP 5-13 C)  
Eļļas tvertnes vāciņš (GHP 8-15 XD)
- (11) Spiediena regulators
- (12) Augstspiediena šļūtenes savienojuma īscaurule (GHP 5-13 C)
- (13) Ūdens savienojums
- (14) Manometrs
- (15) Elektrotīkla slēdzis
- (16) Augstspiediena šļūtene
- (17) Riteņi ierīces transportēšanai (GHP 8-15 XD)
- (18) Tīrīšanas līdzekļa dozēšanas skrūve (GHP 8-15 XD)
- (19) Tīrīšanas līdzekļa tvertne (GHP 8-15 XD)
- (20) Gumijas balsts
- (21) Smidzinātājstieņa apakšējais turētājs (GHP 8-15 XD)
- (22) Uzglabāšanas nodaļījums
- (23) Šļūtenes spoles kloķis (GHP 8-15 XD)



- (24) Šļūtenes spole  
(GHP 8-15 XD)
- (25) Papildu rokturis ierīces pārnēsāšanai  
(GHP 8-15 XD)
- (26) Smidzinātājstieņa augšējais turētājs  
(GHP 8-15 XD)

- (27) Tīrīšanas līdzekļa sūcējšļūtene  
(GHP 5-13 C)

**Attēlotie vai aprakstītie piederumi neietilpst standarta piegādes komplektā. Pilns pārskats par izstrādājuma piederumiem ir sniegts mūsu piederumu katalogā.**

Attēloto sastāvdaļu numerācija atbilst numuriem grafiskajās lappusēs sniegtajos izstrādājuma attēlos.

## Tehniskie dati

Augstspiediena tīrītājs		GHP 5-13 C	GHP 8-15 XD
Izstrādājuma numurs		<b>3 600 J10 0..</b>	<b>3 600 J10 3..</b>
Nominālā patērējamā jauda	kW	2,3	4,0
Maks. pievadāmā ūdens temperatūra	°C	50	50
Min. pievadāmā ūdens daudzums	l/min	8,3	12,6
Nominālais spiediens	MPa	13	15
Maksimālais darba spiediens	MPa	14	16
Caurplūdums	l/h	450	750
Maksimālais ieejas spiediens	MPa	1	1
Reaktīvais spēks, kas iedarbojas uz smidzinātājstieni pie maksimālā spiediena	N	22,11	33,24
Motora izolācija		F klase	F klase
Motora aizsardzības veids		IPX5	IPX5
Tīrīšanas līdzekļa tvertne		-	l
Automātiskās apturēšanas funkcija		●	●
Elektrotīkla iekšējā pretestība	Ω	0,358	-
Svars atbilstoši EPTA-Procedure 01/2014	kg	20,0	46,9
Aizsardzības klase		/I	/I
Sērijas numurs		Skatīt sērijas numuru uz augstspiediena tīrītāja (datu plāksnītē)	

Šādi parametri tiek nodrošināti pie nominālā sprieguma [U] 240 V. Iekārtām, kas paredzētas citam spriegumam vai ir modificētas atbilstoši nacionālajiem standartiem, šie parametri var atšķirties.

Ieslēgšanās brīdī elektrotīklā var īslaicīgi pazemināties spriegums. Zemas kvalitātes elektrotīkla gadījumā var tikt traucēta citu elektroierīču darbība. Ja elektrotīkla iekšējā pretestība ir mazāka par iepriekš norādīto vērtību, traucējumi nav sagaidāmi. Šaubu gadījumā griezties savā elektroapgādes uzņēmumā.

## Informācija par troksni un vibrāciju

		3 600 J10 0..	3 600 J10 3..
Radītā trokšņa emisija ir noteikta atbilstoši standartam <b>EN 60335-2-79</b> .			
Ierīces A novērtētā trokšņu līmeņa tipiskās vērtības ir šādas:			
- skaņas spiediena līmenis	dB(A)	<b>81,8</b>	<b>85,5</b>
- mērījumu izkliede K	dB	<b>=3,0</b>	<b>=3,0</b>
<b>Lietojiet ierīces dzirdes aizsardzībai!</b>			
Vibrāciju kopējās vērtības ah (trīs virzienu vektoru summa) un iespējamā mērījumu izkliede K ir noteikta atbilstoši standartam <b>EN 60335-2-79</b>			
- Vibrācijas paātrinājuma vērtība a <sub>h</sub>	m/s <sup>2</sup>	<b>=3,12</b>	<b>=4,91</b>
- Mērījumu izkliede K	m/s <sup>2</sup>	<b>=1,5</b>	<b>=1,5</b>

## Montāža un lietošana

Attēlojums/darbības mērķis	Attēls	Lappuse
Attēlā redzamās sastāvdaļas (GHP 5-13 C)	<b>A1</b>	3
Attēlā redzamās sastāvdaļas (GHP 8-15 XD)	<b>A2</b>	4
Piegādes komplektācija (GHP 5-13 C, GHP 8-15 XD)	<b>B</b>	5
Roktura montāža (GHP 8-15 XD)	<b>C</b>	6
Šļūtenes montāža (GHP 8-15 XD)	<b>D</b>	6
Eļļas līmeņa mērīšana ievietošana atgaisošanas nolūkā (GHP 5-13 C)	<b>E1</b>	7
Eļļas tvertnes vāciņa ievietošana ventilēšanas nolūkā (GHP 8-15 XD)	<b>E2</b>	7
Tīrīšanas līdzekļa tvertnes uzpilde (GHP 8-15 XD)	<b>F</b>	8
Tīrīšanas līdzekļa tvertnes pievienošana (GHP 5-13 C)	<b>G</b>	8
Ūdens pieslēgums (GHP 5-13 C, GHP 8-15 XD)	<b>H1 – H2</b>	9
Filtra tīrīšana (GHP 5-13 C, GHP 8-15 XD)	<b>I1 – I2</b>	10
Augstspiediena šļūtenes un stieņa pievienošana pie smidzinātājpistoļes (GHP 5-13 C, GHP 8-15 XD)	<b>J1 – J2</b>	11
Ūdens spiediena regulēšana (GHP 5-13 C, GHP 8-15 XD)	<b>K1 – K2</b>	12
Sprauslas strūklas spiediena regulēšana	<b>L</b>	13
Ieslēgšana/izslēgšana (GHP 5-13 C)	<b>M1 – M2</b>	14
Ieslēgšana/izslēgšana (GHP 8-15 XD)	<b>N1 – N2</b>	15
Sprauslas tīrīšana	<b>O</b>	16
Darba norādījums (GHP 5-13 C)	<b>P</b>	16
Piederumi	<b>Q</b>	17

## Norādījumi darbam

### Darba norādījumi tīrīšanas līdzekļu izmantošanai

- Izmantojiet īpaši augstspiediena tīrītājiem piemērotus tīrīšanas līdzekļus.

- Tīrīšanas līdzekļus nedrīkst izmantot neatšķaidītā veidā. Šie izstrādājumi ir uzskatāmi par nekaitīgiem, ja tie nesatur skābes, sārmus vai apkārtējai videi kaitīgas vielas. Tīrīšanas līdzekļus ieteicams uzglabāt vietā, kur tie nav pieejami bērniem. Ja tīrīšanas līdzeklis nonāk acīs, nekavējoties rūpīgi izskalojiet tās ar ūdeni; ja tīrīšanas līdzekli gadās nejauši norīt, nekavējoties konsultējieties ar ārstu.

Lai izmantotu tīrīšanas līdzekļus:

- **GHP 5-13 C:** Izvelciet iesūkšanas šļūteni ierīces aizmugurē un ievietojiet to pudelē ar tīrīšanas līdzekli (neietilpst piegādes komplektā).
- **GHP 8-15 XD:** Piepildiet tvertni ar tīrīšanas līdzekli (nav iekļauts piegādes komplektācijā).
- Izspiediet ārā sprauslu (= zems spiediens).
- Nospiediet slēgu. Pēc isa brīža no sprauslas sāk izplūst putas.
- **GHP 8-15 XD:** Ar grozāmpogas, kas ir atrodas pie tīrīšanas līdzekļa tvertnes, palīdzību noregulējiet tīrīšanas līdzekļa daudzumu.
- Griežot sprauslu, noregulējiet strūklu.

Lai saudzētu apkārtējo vidi, iesakām izmantot tikai nelielu tīrīšanas līdzekļa daudzumu. Ņemiet vērā tīrīšanas līdzekļa etiķetē sniegtos atšķaidīšanas norādījumus.

### Ieteicamā metode tīrīšanai

- solis: Pievienojiet sprauslu, kas veido plakanu strūklu, un ar tās palīdzību attīriet rupjos netīrumus.
  - solis: Noregulējiet sprauslu uz zemspiediena režīmu, lai tiktu izvadīts tīrīšanas līdzeklis.
  - solis: Lietojot sprauslu, kas veido plakanu strūklu, noskalojiet atmirkušos netīrumus kopā ar tīrīšanas līdzekļa paliekām.
- Norāde: Veicot vertikālu virsmu apstrādi ar tīrīšanas līdzekli, uzāciet tīrīšanu no virsmas apakšējās daļas un tad virzieties augšup. Noskalojot tīrīšanas līdzekli, pārvietojiet ūdens strūklu no augšas uz apakšu.

### Eļļas līmeņa mērīstienis (GHP 5-13 C) un eļļas tvertnes vāciņš (GHP 8-15 XD)

Augstspiediena tīrītājs tiek piegādāts ar eļļas tvertnes noslēgvāciņu, ko izmantot ierīces transportēšanas nolūkos; un ar eļļas līmeņa mērīstieni (GHP 5-13 C) vai eļļas tvertnes vāciņu (GHP 8-15 XD) darbības režīmam.

### Alternatīvu ūdens avotu izmantošana

Šis augstspiediena tīrītājs ir pašiesūcošs un spēj iesūkt ūdeni no tvertnēm un dabiskajiem avotiem. Ir SVARĪGI, lai Bosch filtrs būtu iztīrīts un ievietots ūdens iepļūdes atverē un lai tiktu iesūkts vienīgi tīrs ūdens.

### Vaiļējas tvertnes un dabiski ūdens avoti

Izmantojiet pašiesūcošo papildpiederumu. (skatiet attēlu **Q** - F 016 800 335)

Izmantojot šo papildpiederumu, augstspiediena tīrītājs var iesūkt ūdeni 0,5 m augstumā virs ūdens līmeņa. Iesūkšana var aizņemt aptuveni 15 sekundes.

Pilnīgi legremdējiet ūdeni 3 m garo šļūteni tā, lai no tās tiktu izspiests gaiss. Pievienojiet 3 m garo iesūkšanas šļūteni augstspiediena tīrītājam un pārļiecinieties, ka iesūkšanas siets atrodas zem ūdens.

Ļaujiet augstspiediena tīrītājam darboties ar noņemtu smidzinātājpistoli, līdz no augstspiediena šļūtenes sāk vienmērīgā strūklā izplūst ūdens. Ja pēc 25 sekundēm nesāk izplūst ūdens, izslēdziet augstspiediena tīrītāju un pārbaudiet visus tā savienojumus. Ja ūdens sāk plūst, izslēdziet augstspiediena tīrītāju un pievienojiet tam smidzinātājstieni un smidzinātājpistoli.

Ir svarīgi, lai šļūtenei un savienotājiem būtu augsta kvalitāte, lai to savienojumi būtu hermētiski un lai blīves tajos būtu nebojātas un ievietotas taisni. Nehermētisku savienojumu gadījumā augstspiediena tīrītājā var netikt iesūks ūdens.

### Ūdens tvertne ar iztukšošanas krānu

Ja augstspiediena tīrītājam ūdens tiek pievadīts no ūdens tvertnes ar piemērotu iztukšošanas krānu, ūdens šļūtene (ne kopā ar instrumentu piegādātā) jāpievieno šim krānam. Vispirms atveriet krānu un nogaidiet, lai no šļūtenes tiktu izspiests gaiss, un tad pievienojiet šļūteni augstspiediena tīrītājam.

## Kļūmju uzmeklēšana un novēršana

Traucējuma apraksts	Iespējamais cēlonis	Novēršana
Nedarbojas motors	Kontaktdakša nav pievienota elektrotīklam	Pievienojiet kontaktdakšu elektrotīklam
	Ir bojāta kontaktlīgzda	Izmantojiet citu kontaktlīgzdu
	Ir aktivizēts aizsargslēdzis vai pārdedzis drošinātājs	Atiestatiet aizsargslēdzi vai nomainiet drošinātāju un/vai pārejiet uz citu strāvas ķēdi ar lielāku ampēru patēriņu
	Ir bojāts pagarinātājkabelis	Mēģiniet strādāt bez pagarinātājkabeļa
	Ir nostrādājusi motora aizsargsistēma	Nogaidiet 15 minūtes, līdz motors atdziest
Instruments ir aizsalis	Nogaidiet, līdz atkūst sūknis, ūdens šļūtene vai piederumi	
Joprojām nedarbojas motors	Ir aktivizēts aizsargslēdzis vai pārdedzis drošinātājs	Atiestatiet aizsargslēdzi vai nomainiet drošinātāju un/vai pārejiet uz citu strāvas ķēdi ar lielāku ampēru patēriņu
	Neatbilstošs spriegums elektrotīklā	Pārbaudiet elektrotīkla spriegumu un salīdziniet to ar vērtību uz datu plāksnītes
	Ir nostrādājusi motora aizsargsistēma	Nogaidiet 15 minūtes, līdz motors atdziest
Ir aktivizēts aizsargslēdzis	Aizsargslēdzim ir pārāk maza jauda	Pārejiet uz citu strāvas ķēdi, kurā ir iespējams lielāks strāvas patēriņš
Motors darbojas, taču neveidojas spiediens	Ir daļēji nosprostota sprausla	Iztīriet sprauslu ar klāt pievienoto tapu
Ir dzirdams motora trokšnis, bet tas nedarbojas	Ir pārāk mazs elektrotīkla spriegums	Pārbaudiet elektrotīkla spriegumu un salīdziniet to ar vērtību uz marķējuma plāksnītes.
	Zema sprieguma cēlonis var būt nepiemērota pagarinātājkabeļa lietošana	Pārbaudiet, vai tiek lietots piemērots pagarinātājkabelis
	Instruments ilgāku laiku nav ticis lietots	Vērsieties pilnvarotā BOSCH klientu apkalpošanas centrā
	Problēmas ar automātiskās apturēšanas funkciju	Vērsieties pilnvarotā BOSCH klientu apkalpošanas centrā
Ūdens spiediens pulsē	Ūdens šļūtenē vai sūknī ir iekļuvis gaiss	Ļaujiet augstspiediena tīrītājam darboties pie nospiesta smidzinātājpistoles augstspiediena slēģa, atvērta ūdens krāna un darbam ar zemu spiedienu ieregulētas sprauslas, līdz ūdens spiediens kļūst pastāvīgs
	Ūdens padeve nenotiek pareizi	Pārbaudiet, vai ūdensapgādes savienojums atbilst norādēm tehnisko datu sadaļā. Nelietojiet

Traucējuma apraksts	Iespējamais cēlonis	Novēršana
		ūdens šļūteni, kuras diametrs ir mazāks par 13 mm vai 1/2"
	Ir nosprostots ūdens filtrs	Iztīriet ūdens filtru
	Ūdens šļūtene ir saspiesta vai saliekta	Iztaisnojiet ūdens šļūteni
	Augstspiediena šļūtene ir pārāk gara	Noņemiet augstspiediena šļūtenes pagarinātājposmu; ūdens šļūtenes garums nedrīkst pārsniegt 7 m
Spiediens ir pastāvīgs, taču pārāk zems Norāde: daži piederumi var būt par cēloni zemam ūdens spiedienam	Ir nolietojusies sprausla Ir nolietojies palaišanas/apturēšanas vārsts	Nomainiet sprauslu 5 reizes pēc kārtas ātri nospiediet augstspiediena slēgu
Motors darbojas, taču spiediens ir pārāk zems vai arī tā nav	Netiek pievadīts ūdens Ir aizsērējis filtrs Ir nosprostojušies sprausla	Pievadiet instrumentam ūdeni Iztīriet filtru Sprauslas tīrīšana
Augstspiediena tīrītājs patstāvīgi ieslēdzas	Sūce sūknī vai smidzinātājpistolē	Vērsieties vietējā Bosch klientu apkalpošanas centrā
Instrumentā ir sūce	Nav hermētisks sūknis	Vērsieties vietējā Bosch klientu apkalpošanas centrā
Nenotiek tīrīšanas līdzekļa padeve	Regulējamā sprausla noregulēta atbilstoši augstspiediena iestatījumam Tīrīšanas līdzeklis ir pārāk viskozs Tīrīšanas līdzekļa cirkulācijas sistēmā izveidojušies nosēdumi vai aizsērējumi	Noregulējiet sprauslu darbam ar zemu spiedienu Atšķaidiet tīrīšanas līdzekli ar ūdeni Izskalojiet sistēmu ar tīru ūdeni un likvidējiet aizsērējumus. Ja problēmu šādi neizdodas novērst, lūdzu, vērsieties savā Bosch klientu apkalpošanas centrā.

## Apkope un serviss

- Pirms jebkādu darbu veikšanas pie ierīces atvienojiet ierīci no ūdens padeves.
- Pirms tīrīšanas, apkalpošanas un piederumu nomaiņas izslēdziet instrumentu. Ja instruments darbojas no elektrotīkla, atvienojiet tā kontaktdakšu no elektrotīkla kontaktligzdas.
- Instrumenta remontu drīkst veikt tikai Bosch pilnvarotā remonta darbnīcā.

Norāde: Lai nodrošinātu efektīvu ierīces darbību ilgu laiku, regulāri veiciet tālāk norādītos apkopes darbus.

Pārbaudiet, vai nav kļuvuši vaļīgi instrumenta stiprinājuma elementi un vai nav bojātas vai deformētas tā sastāvdaļas.

Pārbaudiet, vai nav bojāti un ir pareizi piestiprināti pārsegi un aizsargmehānismi. Pirms ierīces lietošanas nodrošiniet, lai tai tiktu veikti vajadzīgie apkopes un remonta darbi. Lai elektrokabeļa nomaiņas laikā novērstu jebkādas drošības riskus, šos darbus drīkst veikt tikai **Bosch** darbinieki vai **Bosch** pilnvaroti klientu apkalpošanas centra darbinieki. Iesakām izstrādājumam ik pēc 200 darba stundām veikt apkopi pilnvarotā Bosch Servisa centrā.

Reizi nedēļā veiciet ūdens tīrīšanu. Kaļķa nogulsņumus var vieglāk notīrīt ar etiķi. Šai nolūkā ielieciet filtru uz 30 minūtēm etiķi (skatiet attēlus **11** un **12**).

Iztīriet sprauslu.

## Pēc lietošanas un uzglabāšanas

Atvienojiet šļūteni no ūdens krāna.

Atvienojiet smidzinātājstieni no smidzinātājpistoles.

Vērsiet smidzinātājpistoli lejup un ieslēdziet augstspiediena tīrītāju.

Nospiediet slēgu un iztukšojiet visu sistēmu.

Izslēdziet ierīci, atvienojiet tīkla kontaktspraudni un novietojiet ierīci uzglabāšanai.

**BRĪDINĀJUMS:** Nedarbiniet augstspiediena tīrītāju bez ūdens ilgāk par 25 sekundēm.

Uzglabājiet augstspiediena tīrītāju sausā vietā.

**BRĪDINĀJUMS:** Uz sala izraisītiem bojājumiem garantija neattiecas. Augstspiediena tīrītājā palicis ūdens temperatūrā, kas zemāka par 0 °C, sasalst un nodara bojājumus sūknim. Apvidos, kuros gaisa temperatūra pazeminās zem 4 °C, pēc pēdējās lietošanas reizes pirms aukstā gadalaika iestāšanās no augstspiediena tīrītāja ir jāizteicina viss ūdens.

## Apkārtējās vides aizsardzība

Apkārtējai videi kaitīgas ķīmikālijas nedrīkst nonākt gruntsūdeņos, dīķos, upēs utt.

Pielietojot tirišanas līdzekli, ievērojiet uz tā iesaiņojuma sniegtos norādījumus un nepārsniedziet norādīto tirišanas līdzekļa koncentrāciju.

Veicot mehānisko transportlīdzekļu tīrīšanu, ievērojiet vietējos priekšrakstus: Veiciet pasākumus, lai novērstu izstrādātās eļļas iekļūšanu gruntsūdeņos. Izejmateriālu otrreizējā pārstrāde, nevis atkritumu likvidēšana.

## Klientu apkalpošanas dienests un konsultācijas par lietošanu

Klientu apkalpošanas dienests atbildēs uz Jūsu jautājumiem par izstrādājumu remontu un apkalpošanu, kā arī par to rezerves daļām. Kopsalikuma attēlus un informāciju par rezerves daļām Jūs varat atrast interneta vietnē:

**www.bosch-pt.com**

Bosch konsultantu grupa palīdzēs Jums vislabākajā veidā rast atbildes uz jautājumiem par mūsu izstrādājumiem un to piederumiem.

Pieprasot konsultācijas un pasūtīt rezerves daļas, noteikti paziņojiet 10 zīmju izstrādājuma numuru, kas norādīts uz izstrādājuma marķējuma plāksnītes.

### Latvijas Republika

Robert Bosch SIA  
Bosch elektroinstrumentu servisa centrs  
Mūkusalas ielā 97  
LV-1004 Rīga  
Tālr.: 67146262  
Telefakss: 67146263  
E-pasts: service-pt@lv.bosch.com

### Papildu klientu apkalpošanas dienesta adreses skatiet šeit:

[www.bosch-pt.com/serviceaddresses](http://www.bosch-pt.com/serviceaddresses)

## Atbrīvošanās no nolietotajiem izstrādājumiem

Nolietotie dārza instrumenti, to piederumi un iesaiņojuma materiāli jāpakļauj otrreizējai pārstrādei apkārtējai videi nekaitīgā veidā.



Neizmetiet nolietotos izstrādājumus sadzīves atkritumu tvertnē!

### Tikai EK valstīm.

Saskaņā ar Eiropas Savienības direktīvu 2012/19/ES par nolietotajām elektriskajām un elektroniskajām ierīcēm un šīs direktīvas atspoguļojumiem nacionālajā likumdošanā, lietošanai nederīgie elektroinstrumenti jāsavāc atsevišķi un jānogādā otrreizējai pārstrādei apkārtējai videi nekaitīgā veidā.

Ja elektriskās un elektroniskās ierīces netiek atbilstoši utilizētas, tās var kaitēt videi un cilvēku veselībai iespējamās bīstamo vielu klātbūtnes dēļ.

## Lietuvių k.

### Saugos nuorodos

ĮSPĖJIMAS! Perskaitykite visas šias saugos nuorodas ir reikalavimus. Jei nepaisysite žemiau pateiktų saugos nuorodų ir reikalavimų, gali trenkti elektros smūgis, kilti gaisras ir galite sunkiai susižaloti arba sužaloti kitus asmenis.

#### Pavaizduotų simbolių paaiškinimas



Bendrasis įspėjimas apie pavojų.



Niekada nenukreipkite vandens srovės į žmones, gyvūnus arba elektrines dalis. Dėmesio: Jei aukšto slėgio srovė netinkamai naudojama, ji gali būti pavojinga.



Pagal galiojančias taisykles, įrenginį be skyriklio prie geriamojo vandens tinklo jungti draudžiama. Naudokite BA tipo skyriklį, kaip nurodyta IEC 61770.

Per skyriklį pratekėjęs vanduo tampa nebetinkamas gerti.



#### GHP 5-13 C

Maitinimo šaltinio grandinės pertraukiklis turi būti  $\geq 16$  A ir bent C tipo.

#### Galios šaltinio vertė

GHP 5-13 C

3 600 J10 0..



Gaminiai skirti naudoti esant elektros energijos tiekimui su galios šaltinio verte  $\geq 100$  A vienai fazei ir 230 V vardine įtampa.

#### Tinklo varža

Tinklo varžos vertės nurodytos Techniniuose duomenyse.

### Saugos nuorodos dirbantiems su aukšto slėgio plovimo įrenginiais



Perskaitykite visas šias saugos nuorodas ir reikalavimus. Jei nepaisysite žemiau pateiktų saugos nuorodų ir reikalavimų, gali trenkti elektros smūgis, kilti gaisras ir galite sunkiai susižaloti arba sužaloti kitus asmenis.

Ant prietaiso esantys įspėjamieji ir nurodomieji ženklai pateikia svarbių nurodymų, kaip prietaisą saugiai naudoti.

Privaloma laikytis ne tik naudojimo instrukcijoje pateiktų nuorodų, bet ir bendrųjų saugos reikalavimų ir nelaimingų atsitikimų prevencijos taisyklių.

### Maitinimo jungtis

- Maitinimo šaltinio įtampa turi sutapti su gaminio firminėje lentelėje nurodytais duomenimis.
- Gaminį rekomenduojama jungti tik į tokį kištukinį lizdą, kuris yra su 30 mA nuotėkio srovės apsauginiu jungikliu.



#### GHP 5-13 C

Maitinimo šaltinio grandinės pertraukiklis turi būti  $\geq 16$  A ir bent C tipo.

- ▶ Instaliuoti elektros įrangą turi kvalifikuotas elektrikas ir instaliacija turi atitikti IEC 60364-1.
- ▶ Jei pažeistas jungiamasis kabelis arba tinklo kištukas, atlikti remonto darbus reikia pavesti įgaliotam Bosch klientų aptarnavimo skyriui.
- ▶ Jei įrenginį – kad ir trumpam laikui – ketinate palikti be priežiūros, iš kištukinio lizdo ištraukite kištuką.
- ▶ Kištuko niekada nelieskite šlapiomis rankomis.
- ▶ Dirbdami su prietaisu neištraukite tinklo kištuko.
- ▶ Maitinimo laido arba ilginamojo laido niekada nepervažiukite, nesuspaukite ir už jo netempkite, nes jį galite pažeisti. Saugokite laidą nuo karščio, tepalų ir aštrių briaunų.
- ▶ Nenaudokite prietaiso, jei pažeistas maitinimo laidas arba svarbios dalys, pvz., aukšto slėgio žarna, purškimo pistoletas arba apsauginiai įtaisai.



Dėmesio: Reikalavimų neatitinkantys ilginamieji laidai gali būti pavojingi. Naudojant ilginamąjį laidą, kištukas ir jungtis turi būti nepralaidūs vandeniui bei skirti naudoti lauke.

Naudojant ilginamąjį laidą, jo matmenys turi būti tokie:

– 2,5 mm<sup>2</sup>, maks. ilgis 25 m

- ▶ Nuoroda: Jei naudojamas ilginamasis laidas, jis turi būti įžemintas pagal galiojančias taisykles ir kištuku sujungtas su Jūsų srovės tiekimo įrangos įžeminimo kabeliu.
- ▶ Jungtys (kištukai ir lizdai) turi būti laikomi sausai ir turi negulėti ant žemės.
- ▶ Aukšto slėgio plovimo įrenginiu nedirbkite arti žmonių, nedėvinių asmeninės apsaugos priemonių.
- ▶ Kad apsaugotumėte nuo vandens, dalelių ir (arba) aerozolio, kurie atšoka nuo objekto, naudokite specialias asmenines apsaugos priemones (AAP), pvz., apsauginius akinius, respiratorių ir kt. Jei vanduo siurbiamas iš išorinio šaltinio, neįkvėpkite aerozolių, nes vandenyje gali būti sveikatai kenksmingų medžiagų.

### Prijungimas prie vandens tiekimo sistemos

- ▶ Laikykitės jūsų vandens tiekimo bendrovės taikomų reikalavimų.
- ▶ Visų jungiamųjų žarnų jungtys turi būti sandarios.
- ▶ Naudokite tik sutvirtintą 12,7 mm (1/2") skersmens žarną.
- ▶ Prietaiso prie geriamojo vandens tiekimo sistemos niekada nejunkite be atbulinio vožtuvo. Vanduo, kuris pratekėjo pro atbulinį vožtuvą, laikomas nebetinkamu gerti.
- ▶ Aukšto slėgio žarna turi būti nepažeista (įtrūkimo pavojus). Pažeistą aukšto slėgio žarną reikia nedelsiant pakeisti. Leidžiama naudoti tik gamintojo rekomenduojamas žarnas ir jungtis.
- ▶ Aukšto slėgio žarnos, armatūros ir movos yra svarbios prietaiso saugumui užtikrinti. Naudokite tik gamintojo rekomenduojamas žarnas, armatūras ir movas.
- ▶ Per vandens tiekimo jungtį turi cirkuluoti tik švarus arba filtruotas vanduo.

### Naudojimas

- ▶ Naudojant didžiaslėgius plovimo įrenginius gali susidaryti aerozolių. Aerozolių įkvėpimas kenkia sveikatai.
- ▶ Pridengti antgaliai gali sumažinti aerozolio poveikį. Jei reikia, dirbkite su tinkamomis asmeninėmis apsaugos priemonėmis nuo aptaškymo, pvz., su apsauginiais akiniais, kauke nuo dulkių, kad apsaugotumėte nuo vandens, kietų dalelių ir aerozolių, atšokančių nuo objektų.
- ▶ Dėl didelio slėgio objektai gali atšokti. Jei reikia, dirbkite su tinkamomis asmeninėmis apsaugos priemonėmis, pvz., užsidėkite apsauginius akinius.
- ▶ Prieš pradėdami prietaisą ir papildomą įrangą naudoti, reikia patikrinti, ar jie tvarkingos būklės ir ar saugiai veikia. Pastebėjus net ir nedidelių pažeidimų, naudoti draudžiama.
- ▶ Gaminį naudokite tik tokioje darbinėje padėtyje, kuri pavaižduota paveikslėliuose **M1** arba **N2**.
- ▶ Visos darbo zonoje esančios dalys su įtampa turi būti apsaugotos nuo aptaškymo.
- ▶ Antgalio skleidžiama vandens srovė sukelia purškimo pistoleto atitrūkimą. Todėl purškimo pistoletą visuomet laikykite abiem rankomis.
- ▶ Nenukreipkite vandens srovės į aukšto slėgio plovimo įrenginį.
- ▶ Nenukreipkite vandens srovės į save ar kitus asmenis, norėdami nuplauti drabužius ar batus.
- ▶ Purškimo pistoleto gaidukų padėtyje „ON“ draudžiama fiksuoti net ir trumpam laikui.
- ▶ Metalinės dalys po ilgesnio naudojimo gali įkaisti. Jei reikia, mėvėkite apsauginėmis pirštinėmis.
- ▶ nedirbkite aukšto slėgio plovimo įrenginiu esant blogoms oro sąlygoms; ypač, kai gresia audra.
- ▶ Dirbant su prietaisu pavojingose zonose (pvz., degalinėse) būtina laikytis specialiųjų saugos nuorodų. Patalpose, kuriose yra sprogimo pavojus, prietaisą naudoti draudžiama.
- ▶ Neapdorokite paviršių, kurių sudėtyje yra asbesto arba kitų sveikatai kenksmingų medžiagų.
- ▶ Kad transporto priemonių padangų ir vožtuvų nepažeistų aukšto slėgio srovė, plaukite ne mažesniu kaip 30 cm atstumu. Pirmasis padangų pažeidimo požymis yra spalvos pakitimas. Pažeistos transporto priemonių padangos ir vožtuvai kelia pavojų gyvybei.
- ▶ Draudžiama siurbti skysčius, kurių sudėtyje yra tirpiklių, neskiestas rūgštis, acetoną ir tirpiklius, įskaitant benziną, dažų skiediklius ir mazutą, nes purškiant šias medžiagas susidarantis rūkas yra labai degus, sprogus ir nuodingas.

### Oro išleidimas iš aukšto slėgio plovimo įrenginio ir žarnų

**Nuoroda:** kiekvieną kartą, kai aukšto slėgio plovimo įrenginį prijungiate prie vandens tiekimo šaltinio, orui išleisti atlikite šiuos veiksmus:

Tinklo jungiklį palikite padėtyje IŠJ (0).  
Nusukite vamzdį nuo purškimo pistoleto.

- Paspausdus purškimo pistoleto gaiduką, iš pistoleto girdimai išsiveržia oras ir vanduo. Laikykite gaiduką nuspausta, kol vanduo pradės tekėti tolygiai. Atleiskite gaiduką.
- Sumontuokite vamzdį.
- Įjunkite aukšto slėgio valymo įrenginį tinklo jungikliu.
- Paspauskite įjungimo blokavimo įtaisą ir po to purškimo pistoleto gaiduką.

## Naudojimas

- Dirbančiam asmeniui gaminį leidžiama naudoti tik pagal paskirtį. Būtina atsižvelgti į naudojimo vietoje esančias realias sąlygas. Dirbdami būtina atsižvelkite į kitus žmones, ypač į vaikus.
- Su prietaisu leidžiama dirbti tik tiems asmenims, kurie yra instruktuoti, kaip prietaisą naudoti ir valdyti, arba asmenims, galintiems pateikti įrodymą, jog moka dirbti su šiuo prietaisu. Vaikams ir paaugliams su šiuo prietaisu dirbti draudžiama.
- Niekada neleiskite šio gaminio naudoti vaikams, asmenims su fizine, sensorine ar protine negalia, asmenims, kurie neturi pakankamai patirties ir (arba) žinių ir nėra susipažinę su šiais nurodymais. Nacionalinėse taisyklėse gali būti numatyti operatorių amžiaus apribojimai.
- Vaikus būtina prižiūrėti, kad jie su šiuo gaminiu nežaistų.
- Įjungto prietaiso niekada negalima palikti be priežiūros.
- Iš aukšto slėgio purškimo antgalio išeinanti vandens srovė sukelia atitrangą. Todėl purškimo pistoletą ir vamzdį tvirtai laikykite abiem rankom.
- Niekuomet neplaukite variklinių transporto priemonių rotacinių purškimo antgaliu ir taškine čiurkšle.

## Transportavimas



- Prieš prietaisą transportuodami, jį išjunkite ir apsaugokite nuo netikėto įsijungimo.

## Papildoma įranga ir atsarginės dalys

- Leidžiama naudoti tik gamintojo aprobuotą papildomą įrangą ir atsargines dalis. Tik naudojant originalią papildomą įrangą ir atsargines dalis užtikrinama, kad prietaisas veiks be trikdžių.

## Simboliai

Kad skaitydami suprastumėte naudojimo instrukciją, turite žinoti žemiau pateiktų simbolių reikšmę. Prašome įsiminti simbolius ir jų reikšmes. Teisingai supratę simbolius, su šiuo gaminiu dirbsite geriau ir saugiau.

Simbolis	Reikšmė
	Judėjimo kryptis
	Reakcijos jėgos kryptis
	Masė

Simbolis	Reikšmė
	Įjungta
	Išjungta
Lo	Žemas slėgis
Hi	Aukštas slėgis
	Papildoma įranga

## Gaminio ir techninių duomenų aprašas



**Perskaitykite visas šias saugos nuorodas ir reikalavimus.** Jei nepaisysite žemiau pateiktų saugos nuorodų ir reikalavimų, gali trenkti elektros smūgis, kilti gaisras ir galite sunkiai susižaloti arba sužaloti kitus asmenis.

Prašome atkreipti dėmesį į paveikslėlius priekinėje naudojimo instrukcijos dalyje.

## Naudojimas pagal paskirtį

Šis gaminys atitinka aukštesnius prekybos ir komercinėje srityje taikomus reikalavimus, jei naudojami tinkami priedai ir plovimo priemonės.

Prietaisą galima naudoti pagal paskirtį, jei aplinkos temperatūra nuo 0 °C iki 40 °C.

## Pavaizduoti komponentai (žr. pav. A1–A2)

- (1) Svirtelė
- (2) Svirtelės įjungimo blokorius (išj.)
- (3) Purškimo pistoletas
- (4) Purškimo vamzdžio srieginė jungtis
- (5) Nerūdijančio plieno purškimo vamzdis
- (6) Antgalis
- (7) Aukšto slėgio žarnos jungtis (purškimo pistoletas)
- (8) Rankena
- (9) Laido laikiklis
- (10) Alyvos matuoklė (GHP 5-13 C)  
Alyvos bako dangtelis (GHP 8-15 XD)
- (11) Slėgio nustatymas
- (12) Jungiamasis atvamzdis didelio slėgio žarnai (GHP 5-13 C)
- (13) Prijungimas prie vandens tiekimo sistemos
- (14) Manometras
- (15) Tinklo jungiklis
- (16) Aukšto slėgio žarna
- (17) Transportavimo ratukai (GHP 8-15 XD)
- (18) Plovimo priemonės dozavimo sraigtas (GHP 8-15 XD)

- (19) Plovimo priemonės bakas  
(GHP 8-15 XD)
- (20) Guminė kojėlė
- (21) Apatinis purškimo vamzdžio laikiklis  
(GHP 8-15 XD)
- (22) Dėtuvė
- (23) Žarnos būgno rankena  
(GHP 8-15 XD)
- (24) Žarnos būgnas  
(GHP 8-15 XD)

- (25) Papildoma rankena nešimui  
(GHP 8-15 XD)
- (26) Viršutinis purškimo vamzdžio laikiklis  
(GHP 8-15 XD)
- (27) Plovimo priemonės siurbimo žarna  
(GHP 5-13 C)

**Pavaizduota ar aprašyta papildoma įranga į standartinį tiekiamą komplektą neįeina. Visą papildomą įrangą rasite mūsų papildomos įrangos programoje.**

Pavaizduotų sudedamųjų dalių numeriai atitinka gaminio schemose nurodytus numerius.

## Techniniai duomenys

Aukšto slėgio plovimo įrenginys		GHP 5-13 C	GHP 8-15 XD
Gaminio numeris		<b>3 600 J10 0..</b>	<b>3 600 J10 3..</b>
Vardinė naudojamoji galia	kW	2,3	4,0
Tiekiamo vandens temperatūra maks.	°C	50	50
Tiekiamo vandens srauto kiekis min.	l/min	8,3	12,6
Vardinis slėgis	MPa	13	15
Maksimalus darbinis slėgis	MPa	14	16
Vandens srautas	l/h	450	750
Maksimalus slėgis įvade	MPa	1	1
Vamzdžio atatrankos jėga, esant maksimaliam slėgiui	N	22,11	33,24
Variklio izoliacija		F klasė	F klasė
Variklio apsaugos tipas		IPX5	IPX5
Plovimo priemonės bakas		-	I
Automatinio sustabdymo funkcija		●	●
Tinklo varža	Ω	0,358	-
Svoris pagal EPTA-Procedure 01:2014	kg	20,0	46,9
Apsaugos klasė		/I	/I
Serijos numeris		Žr. serijos numerį (firminėje lentelėje) ant aukšto slėgio plovimo įrenginio	

Duomenys galioja tik tada, kai nominalioji įtampa [U] 240 V. Jei įtampa kitokia arba jei naudojamas specialus, tam tikrai šaliai gaminamas modelis, šie duomenys gali skirtis.

Įjungiant prietaisą atsiranda trumpalaikis įtampos kritys. Esant nepalankioms elektros tinklo sąlygoms, gali trikti kitų prietaisų veikimas. Jei tinklo varža yra mažesnė nei prieš tai įvardintos vertės, trikdžių neturėtų būti. Kilus abejonių prašome kreiptis į elektros energijos tiekėją.

## Informacija apie triukšmą ir vibraciją

		3 600 J10 0..	3 600 J10 3..
Triukšmo emisijos vertės nustatytos pagal <b>EN 60335-2-79</b>			
Pagal A skalę išmatuotas prietaiso triukšmo lygis tipiniu atveju siekia:			
- Garso slėgio lygis	dB(A)	<b>81,8</b>	<b>85,5</b>
- Neapibrėžtis K	dB	<b>=3,0</b>	<b>=3,0</b>
<b>Dirbkite su klausos apsaugos priemonėmis!</b>			
Vibracijos bendroji vertė ah (trijų krypčių atstojamasis vektorius) ir neapibrėžtis K nustatytos pagal <b>EN 60335-2-79</b>			
- Vibracijos emisijos vertė a <sub>n</sub>	m/s <sup>2</sup>	<b>=3,12</b>	<b>=4,91</b>



## Montavimas ir naudojimas

Vaizdavimas/veiksmo tikslas	Pav.	Puslapis
Pavaizduoti komponentai (GHP 5-13 C)	<b>A1</b>	3
Pavaizduoti komponentai (GHP 8-15 XD)	<b>A2</b>	4
Tiekimo apimtis (GHP 5-13 C, GHP 8-15 XD)	<b>B</b>	5
Rankenos montavimas (GHP 8-15 XD)	<b>C</b>	6
Žarnos montavimas (GHP 8-15 XD)	<b>D</b>	6
Alyvos matuoklės naudojimas orui išleisti (GHP 5-13 C)	<b>E1</b>	7
Alyvos bako dangtelio naudojimas orui įleisti (GHP 8-15 XD)	<b>E2</b>	7
Plovimo priemonės bako pildymas (GHP 8-15 XD)	<b>F</b>	8
Plovimo priemonės bako prijungimas (GHP 5-13 C)	<b>G</b>	8
Vandens jungtis (GHP 5-13 C, GHP 8-15 XD)	<b>H1 – H2</b>	9
Filtro valymas (GHP 5-13 C, GHP 8-15 XD)	<b>I1 – I2</b>	10
Aukšto slėgio žarnos ir vamzdžio prijungimas prie purškimo pistoleto (GHP 5-13 C, GHP 8-15 XD)	<b>J1 – J2</b>	11
Vandens slėgio nustatymas (GHP 5-13 C, GHP 8-15 XD)	<b>K1 – K2</b>	12
Antgalio srauto slėgio nustatymas	<b>L</b>	13
Ijungimas / išjungimas (GHP 5-13 C)	<b>M1 – M2</b>	14
Ijungimas / išjungimas (GHP 8-15 XD)	<b>N1 – N2</b>	15
Antgalio valymas	<b>O</b>	16
Darbo nurodymas (GHP 5-13 C)	<b>P</b>	16
Papildoma įranga	<b>Q</b>	17

## Darbo nuorodos

### Darbo nurodymai dėl plovimo priemonių naudojimo

- ▶ Naudokite tik aukšto slėgio valymo įrenginiui specialiai skirtas plovimo priemones.
- ▶ Plovimo priemonės draudžiama skiesti. Produktai yra saugūs, jei jų sudėtyje nėra rūgščių, šarmų ir kitų aplinkai kenksmingų medžiagų. Plovimo priemonės rekomenduojame laikyti vaikams nepasiekiamoje vietoje. Jei plovimo priemonės patenka į akis, nedelsdami gerai praplaukite vandeniu, prariję nedelsdami kreipkitės į gydytoją.

Plovimo priemonių naudojimas:

- **GHP 5-13 C:** Prietaiso užpakalinėje pusėje ištraukite siurbimą žarną ir įstatykite į butelį su plovimo priemone (į tiekiamą komplektą neįeina).
- **GHP 8-15 XD:** Pripildykite rezervuarą plovimo priemone (tiekiamame komplekte nėra).
- Išstumkite purkštuką (= žemas slėgis).
- Paspauskite gaiduką. Netrukus iš purkštuko pasirodys putos.
- **GHP 8-15 XD:** Nustatykite plovimo priemonės kiekį rankenėle ant plovimo priemonės rezervuaro.
- Srovei nustatyti, sukite antgalį.

Dėl aplinkosaugos rekomenduojame taupiai naudoti plovimo priemones. Laikykitės ant plovimo priemonės etiketės pateiktų skiedimo nurodymų.

### Rekomenduojamas plovimo būdas

1 žingsnis: Sumontuokite plokščios čiurkšlės antgalį ir nuplaukite didžiuosius nešvarumus.

2 žingsnis: Nustatykite antgalį žemo slėgio režimu plovimo priemonei purkšti.

3 žingsnis: Plokščios čiurkšlės antgaliu nuskalaukite atmirkusius nešvarumus ir valymo priemonę.

Nuoroda: plaudami vertikalius paviršius, nešvarumų šalinimo/plovimo priemonę purkškite iš apačios ir kirkite į viršų. Priemonę nuplaudami, purkškite iš viršaus į apačią.

### Alyvos matuoklė (GHP 5-13 C) ir alyvos bako dangtelis (GHP 8-15 XD)

Aukšto slėgio plovimo įrenginys tiekiamas transportavimui su alyvos bako kamščiu ir eksploatavimui su alyvos matuokle (GHP 5-13 C) arba alyvos bako dangteliu (GHP 8-15 XD).

### Alternatyvių vandens šaltinių naudojimas

Didžiaslėgis plovimo įrenginys pats siurbia vandenį, todėl gali būti naudojamas su vandeniu iš įvairių talpų ir gamtinių šaltinių. SVARBU, kad naudojant vandens įvade būtų įdėtas išvalytas Bosch filtras ir kad būtų įsiurbiamas tik švarus vanduo.

## Atviri rezervuarai/talpos ir gamtiniai vandens šaltiniai

Naudokite papildomą įsiurbimo įrangą. (žr. pav. Q - F 016 800 335)

Su šia papildoma įranga aukšto slėgio valymo įrenginys gali siurbti vandenį iki 0,5 m virš vandens lygio. Tai gali trukti iki 15 sekundžių.

3 m ilgio žarną visiškai panardinkite po vandeniu, kad būtų išstumiamas oras. 3 m ilgio siurbimo žarną prijunkite prie aukšto slėgio plovimo įrenginio ir užtikrinkite, kad stambusis įsiurbimo filtras būtų po vandeniu.

Leiskite aukšto slėgio plovimo įrenginiui veikti su nuimtu purškimo pistoletu, kol iš aukšto slėgio žarnos vanduo pradės tekėti tolygia srove. Jei praėjus 25 sekundėms nepradės

bėgti vanduo, išjunkite ir patikrinkite sujungimus. Pradėjus tekėti vandeniui, aukšto slėgio plovimo įrenginį išjunkite ir, kad parengtumėte darbui, prijunkite purškimo pistoletą ir vamzdį.

Svarbu, kad žarna ir movos būtų geros kokybės ir sandariai sujungtos, taip pat, kad tarpikliai būtų nepažeisti ir tiesiai įstatyti. Nesandarios jungtys gali trukdyti įsiurbti.

## Vandens talpa su ištuštinamuoju čiaupu

Jei aukšto slėgio valymo įrenginys jungiamas prie rezervuaro su atitinkamu ištuštinamuoju čiaupu, pirmiausia prie čiaupo reikia prijungti vandens žarną (neįeina į komplektą). Atverkite čiaupą, kad iš žarnos išstumtumėte visą orą, ir tadajunkite jį prie aukšto slėgio valymo įrenginio.

## Gedimų nustatymas

Požymiai	Galima priežastis	Šalinimas	
Variklis neužsiveda	Neįkištas kištukas	Įkiškite kištuką	
	Sugedęs kištukinis lizdas	Naudokitės kitu kištukiniu lizdu	
	Suaktyvintas apsauginis jungiklis / perdegęs saugiklis	Atstatykite apsauginį jungiklį arba pakeiskite saugiklį ir (arba) naudokite kitą grandinę su didesniu srovės vartojimu.	
	Pažeistas ilginamasis laidas	Pabandykite įjungti be ilginamojo laido	
	Įsijungė variklio apsauginis įtaisas	Palaukite 15 minučių, kol variklis atvės	
Užšalo		Palaukite, kol atšils siurblys, vandens žarna arba purškimo antgalis	
	Sustoja variklis	Suaktyvintas apsauginis jungiklis / perdegęs saugiklis	Atstatykite apsauginį jungiklį arba pakeiskite saugiklį ir (arba) naudokite kitą grandinę su didesniu srovės vartojimu.
		Netinkama tinklo įtampa	Patikrinkite tinklo įtampą, ji turi atitikti firminėje lentelėje pateiktus duomenis
	Įsijungė variklio apsauginis įtaisas	Palaukite 15 minučių, kol variklis atvės	
Suaktyvintas apsauginis jungiklis	Per silpnas apsauginis jungiklis	Naudokite kitą grandinę su didesniu srovės vartojimu	
Variklis veikia, bet nėra slėgio	Iš dalies užsikimšęs purškimo antgalis	Išvalykite purškimo antgalį komplekte esančiu vielokaiščiu	
Variklis skleidžia triukšmą, bet neveikia	Nepakankama tinklo įtampa	Patikrinkite, ar elektros tinklo įtampa atitinka firminėje lentelėje pateiktus duomenis.	
	Per žema įtampa, nes naudojamas ilginamasis laidas	Patikrinkite, ar naudojamas tinkamas ilginamasis laidas	
	Įrenginys ilgai nebuvo naudojamas	Kreipkitės į įgaliotą Bosch klientų aptarnavimo skyrių	
	Problemos su automatinio sustabdymo funkcija	Kreipkitės į įgaliotą Bosch klientų aptarnavimo skyrių	
Pulsuojantis slėgis	Vandens žarnoje arba siurblyje yra oro	Aukšto slėgio plovimo įrenginiui leiskite veikti su atidarytu purškimo pistoletu, atsuktu vandens čiaupu ir ties žemu slėgiu nustatytu antgaliu, kol slėgis taps tolygus	
	Netinkamas vandens tiekimas	Patikrinkite, ar prie vandens tiekimo sistemos prijungta pagal techninių duomenų skyriuje pateik-	

Požymiai	Galima priežastis	Šalinimas
		tus duomenis. Leidžiama naudoti ne mažesnio kaip 1/2" arba 13 mm skersmens vandens žarnos
	Užsikimšęs vandens filtras	Išvalykite vandens filtrą
	Suspausta arba užlenkta vandens žarna	Ištiesinkite vandens žarną
	Aukšto slėgio žarna per ilgą	Atjunkite aukšto slėgio žarnos ilginamąją dalį, vandens žarnos maks. ilgis 7 m
Slėgis tolygus, bet per žemas	Susidėvėjęs purškimo antgalis	Pakeiskite purškimo antgalį
Nuoroda: tam tikri papildomi antgaliai sąlygoja žemesnį slėgį	Susidėvėjęs paleidimo ir sustabdymo vožtuvas	5 kartus iš eilės greitai paspauskite gaiduką
Variklis veikia, bet slėgis ribotas arba nėra darbinio slėgio	Neprijungta prie vandens tiekimo šaltinio	Prijunkite prie vandens tiekimo šaltinio
	Užsikimšęs filtras	Filtro valymas
	Užsikimšęs purškimo antgalis	Antgalio valymas
Aukšto slėgio plovimo įrenginys pradeda veikti savaime	Nesandarus siurblys arba purškimo pistoletas	Kreipkitės į vietinį Bosch klientų aptarnavimo skyrių
Prietaisas nesandarus	Siurblys nesandarus	Kreipkitės į vietinį Bosch klientų aptarnavimo skyrių
Netiekama plovimo priemonė	Reguliuojamą antgalį nustatykite ties aukšto slėgio nustatymu	Antgalį nustatykite ties žemo slėgio nustatymu
	Plovimo priemonė per tirštą	Praskieskite vandeniu
	Nuosėdos arba kamščiai plovimo priemonės kontūre	Praplaukite švariu vandeniu ir pašalinkite kamščius. Jei problema išlieka, kreipkitės į Bosch klientų aptarnavimo skyrių.

## Priežiūra ir servisas

- Prieš bet kokius įrenginio priežiūros darbus, atjunkite vandens jungtį.
- Prieš atlikdami valymo ir techninės priežiūros darbus ar keisdami papildomą įrangą, prietaisą išjunkite. Jei prietaisas maitinamas iš tinklo, ištraukite tinklo kištuką.
- Prietaisas turi būti remontuojamas įgaliotose „Bosch“ elektrinių įrankių remonto dirbtuvėse.

Nuoroda: kad prietaisą ilgai ir patikimai naudotumėte, reguliariai atlikite žemiau nurodytus techninės priežiūros darbus.

Reguliariai reikia tikrinti, ar nėra akivaizdžių prietaiso pažeidimų, pvz., atsilaisvintųjų jungčių ir susidėvėjusių ar pažeistų dalių.

Patikrinkite, ar nepažeisti ir tinkamai uždėti gaubtai ir apsauginiai įtaisai. Prieš pradėdami naudoti atlikite būtinus techninės priežiūros ir remonto darbus. Kad keičiant maitinimo laidą būtų išvengta rizikos saugai, tai leidžiama atlikti tik **Bosch** arba įgaliotam **Bosch** klientų aptarnavimo skyriui.

Rekomenduojame, pavesti įgaliotam Bosch Service Center kas 200 eksploataavimo valandų atlikti techninės priežiūros darbus.

Reguliariai kartą per savaitę valykite filtrą. Kalkių apnašas pavyksta lengviau nuvalyti naudojant actą. Filtrus 30 minučių pamirkykite acte (žr. pav. **I1** ir **I2**).

Išvalykite purkštuką.

## Baigus darbą / sandėliavimas

Nuimkite žarną nuo vandens čiaupo.

Nusukite vamzdį nuo purškimo pistoleto.

Purškimo pistoletą nukreipkite žemyn ir įjunkite aukšto slėgio plovimo įrenginį.

Paspauskite gaiduką ir ištuštinkite visą sistemą.

Išjunkite įrenginį, ištraukite tinklo kištuką ir padėkite įrenginį į laikymo vietą.

**ISPĖJIMAS:** aukšto slėgio plovimo įrenginiui be vandens leiskite veikti ne ilgiau kaip 25 sekundes

Aukšto slėgio plovimo įrenginį laikykite sausoje vietoje.

**ISPĖJIMAS:** garantija negalioja, jei įrenginys sugenda dėl užšalimo. Iš aukšto slėgio plovimo įrenginio nepašalintas vanduo žemesnėje nei 0 °C temperatūroje užšals, ir bus pažeistas siurblys. Regionuose, kuriuose šaltuoju metų laiku temperatūra nukrenta žemiau 4 °C, aukšto slėgio plovimo įrenginį, panaudojus prieš šaltą sezoną paskutinį kartą, reikia ištuštinti.

## Aplinkosauga

Saugokite, kad aplinkai kenkiantys chemikalai nepatektų į žemę, gruntinius vandenis, tvenkinius, upes ir pan.

Naudodami plovimo priemones tiksliai laikykitės ant pakuotės pateiktų duomenų ir nurodytos koncentracijos.

Plaudami variklines transporto priemones laikykitės vietinių taisyklių: būtina imtis atitinkamų priemonių, kad nupurkšta

alyva nepatektų į gruntinius vandenis. Žaliavų perdirbimas vietoje atliekų šalinimo.

## Klientų aptarnavimo skyrius ir konsultavimo tarnyba

Klientų aptarnavimo skyriuje gausite atsakymus į klausimus, susijusius su jūsų gaminio remontu, technine priežiūra bei atsarginėmis dalimis. Detalius brėžinius ir informacijos apie atsargines dalis rasite interneto puslapyje:

**www.bosch-pt.com**

Bosch konsultavimo tarnybos specialistai mielai pakonsultuos Jus apie gaminius ir jų papildomą įrangą.

Ješkant informacijos ir užsakant atsargines dalis prašome būtinai nurodyti dešimtženklį gaminio numerį, esantį firminėje lentelėje.

### Lietuva

Bosch įrankių servisas

Informacijos tarnyba: (037) 713350

Įrankių remontas: (037) 713352

Faksas: (037) 713354

El. paštas: service-pt@lv.bosch.com

### Kitus techninės priežiūros skyriaus adresus rasite čia:

[www.bosch-pt.com/serviceaddresses](http://www.bosch-pt.com/serviceaddresses)

## Šalinimas

Gaminiai, papildoma įranga ir pakuotės turi būti ekologiškai utilizuojami.



Nemeskite gaminių į buitinių atliekų konteinerius!

### Tik ES šalims:

Pagal Europos direktyvą 2012/19/ES dėl elektros ir elektroninės įrangos atliekų ir šios direktyvos perkėlimo į nacionalinę teisę aktus, naudoti nebetinkami elektriniai įrankiai turi būti surenkami atskirai ir perdirbami aplinkai nekenksmingu būdu.

Netinkamai pašalintos elektros ir elektroninės įrangos atliekos dėl galimų pavojingų medžiagų gali turėti žalingą poveikį aplinkai ir žmonių sveikatai.

## GHP 5-13 C



يجب ان يكون مفتاح الوقاية الخاص بالإمداد بالكهرباء  $\leq 16$  أمبير ويجب ان يكون من النوع C على الأقل.

- ◀ يجب ان يتم تركيب التوصيل بالكهرباء من قبل كهربائي مؤهل وبتوافق مع مواصفات ال-IEC 60364-1.
- ◀ في حالة تلف كابل الوصل أو قابس الشبكة الكهربائية، عليك مراجعة مركز خدمة وكالة شركة بوش من أجل التصليح.
- ◀ اسحب القابس من المقبس حتى لو تركت الجهاز دون مراقبة لفترة قصيرة فقط.
- ◀ لا تلمس قابس الشبكة الكهربائية بواسطة اليدين المبتلئين إطلاقاً.
- ◀ لا تسحب قابس الشبكة الكهربائية أثناء العمل بواسطة الجهاز.
- ◀ لا تعبر خط الوصل بالشبكة الكهربائية أو كبل التمديد بواسطة السيارة ولا تقمطهما أو تسحبهما، فقد يؤدي ذلك إلى إتلافهما. احم الكبل من الحرارة والزيوت والحواف المادية.
- ◀ لا تستخدم الجهاز إذا كان هناك تلف بكبل الشبكة الكهربائية أو بأجزاء هامة كخرطوم الضغط العالي، مسدس البخ أو تجهيزات الوقاية.

تنبيه: إن كبلات التمديد الغير نظامية قد تكون خطيرة. عند استخدام كابل التمديد يجب أن يصنع القابس والمقبس بحيث يكونان مقاومين للماء ومناسبين للاستخدام الخارجي.



عند استخدام كابل التمديد، يجب ان يكون بالمقاسات التالية:

- 2,5 مم<sup>2</sup>، الطول الأقصى 25 م
- ◀ ملاحظة: في حالة استخدام كابل تمديد، فيجب تأريضه وفقاً للوائح السارية المفعول وتوصيله بالسلك الأرضي لمزود الطاقة الخاص بك عبر القابس.
- ◀ ينبغي المحافظة على الوصلات (القوابس والمقابس) في حالة جافة وعدم وضعها على الأرض.
- ◀ لا تستخدم منظف الضغط العالي على مقربة من الأشخاص الآخرين، إلا إذا كانوا يرتدون العتاد الشخصي أيضاً.
- ◀ قم بارتداء معدات الوقاية الشخصية على سبيل المثال نظارات الوقاية، وقناع الوقاية من الغبار الخ... للحماية من رذاذ الماء، والجسيمات الدقيقة و/أو الهباء الجوي الذي قد ينعكس باتجاهك. لا تستنشق الهباء الجوي في حالة شطف الماء من مصدر خارجي، قد يحتوي الماء على مواد مسببة للأمراض.

## الوصل بالماء

- ◀ تراعى أحكام مؤسسة الامداد بالماء.
- ◀ يجب أن تكون وصلات ربط خراطيم الوصل سدودة للماء.
- ◀ استخدم فقط خرطوم مقوى بقطر يبلغ 12,7 مم (1/2 إنش).

## عربي

## ملاحظات الأمان

تحذيراً! اقرأ جميع ملاحظات الأمان و التعليمات. إن التقصير عند تطبيق ملاحظات الأمان و التعليمات قد يؤدي إلى الصدمات الكهربائية واندلاع الحرائق و/أو الإصابة بجروح خطيرة.

## شرح صور الرموز

ملاحظة خطر عامة.



لا توجه شعاع الماء إطلاقاً على الأشخاص أو الحيوانات أو الجهاز أو الأجزاء الكهربائية.



تنبيه: قد يكون شعاع الضغط العالي خطيراً عند سوء الاستخدام.

لا يجوز ربط الجهاز بشبكة ماء الشرب دون فصل الأنظمة طبقاً للأحكام السارية. استخدم فاصل للأنظمة حسب IEC 61770 طراز BA.



إن الماء الذي يتدفق عبر فاصل الأنظمة لم يعد ماء للشرب.

## GHP 5-13 C

يجب ان يكون مفتاح الوقاية الخاص بالإمداد بالكهرباء  $\leq 16$  أمبير ويجب ان يكون من النوع C على الأقل.



## قيمة الوصل بالكهرباء

GHP 5-13 C 3 600 J10 0..

إن المنتجات مخصصة للاستخدام مع امداد كهربائي بقيمة وصل كهربائية  $\leq 100$  أمبير لكل طور وبجهود اسمي قدره 230 فولط..

## معاوقة الشبكة

قيم مقاومة الشبكة المذكورة في البيانات الفنية.

## ملاحظات الأمان لجهاز التنظيف بالضغط العالي

اقرأ جميع ملاحظات الأمان و التعليمات. إن التقصير عند تطبيق ملاحظات الأمان و التعليمات قد يؤدي إلى الصدمات الكهربائية واندلاع الحرائق و/أو الإصابة بجروح خطيرة.



تشير لافتات الملاحظات والتحذير المثبتة بالجهاز إلى ملاحظات هامة عن كيفية التشغيل بلا مخاطر.

ينبغي مراعاة أحكام الأمان العامة وأحكام تجنب الحوادث إلى جانب الملاحظات المذكورة بتعليمات التشغيل.

## الوصل بالكهرباء

- ◀ يجب أن يتوافق جهد منبع التيار مع المعلومات المذكورة على لافتة طراز الجهاز.
- ◀ ينصح بوصل هذا الجهاز فقط بمقبس تم تأمينه بمفتاح 30 ميلي أمبير للوقاية من التيار المتخلف.

- ◀ العالي. إن تغير لون الإطار هو من المؤشرات الأولى للتلف. إن إطارات السيارات/الصمامات التالفة تعرض الحياة للخطر.
- ◀ لا يجوز شفط السوائل التي تحتوي على المواد المحللة، المموض الغير ممددة، الأستون أو المواد المحللة بما فيه البنزين، ممدد الطلاء ومازوت التدفئة، لأن رذاذ الرش الناتج عنها شديد الاشتعال والانفجار والسمية.

### تنفيس منظم الضغط العالي والخراطيم

- ◀ **ملاحظة:** ينبغي تنفيس منظم الضغط العالي كل مرة بعد وصله بالأمداد بالماء بالخطوات التالية:  
اترك مفتاح الشبكة الكهربائية على إطفاء (0).  
فك الحربة عن مسدس الرش.
- ينطلق الماء والهواء عن مسدس الرش بصوت مسموع فور الضغط على الزناد. حافظ على إبقاء الزناد مضغوطاً إلى أن ينطلق الماء بشكل منتظم. اترك الزناد بعد ذلك.
- ركب الحربة.
- شغل منظم الضغط العالي بواسطة مفتاح الشبكة الكهربائية.
- فك قفل منع تشغيل الزناد ثم اضغط على زناد مسدس الرش.

### التشغيل

- ◀ يجوز أن يتم تشغيل الجهاز من قبل المستخدم فقط طبقاً للاستعمال المخصص. ينبغي مراعاة ظروف مكان التشغيل. انتبه إلى الأشخاص الآخرين ولا سيما الأطفال أثناء أداء العمل.
- ◀ يجوز أن يتم استخدام الجهاز فقط من قبل الأشخاص المدربين على استخدامه واستعماله أو الذين أثبتوا على قدرتهم باستخدام الجهاز. لا يجوز أن يتم تشغيل الجهاز من قبل الأطفال أو المراهقين.
- ◀ لا تسمح للأطفال أو للأشخاص ذوي المقدرات الجسدية أو المسية أو العقلية المحدودة أو القليلي الخبرة و/أو المعدومي المعرفة و/أو للأشخاص الغير مطلعين على التعليمات هذه أبداً أن يستعملوا الجهاز. يجوز أن تحد الأحكام الوطنية من سن المستخدم.
- ◀ ينبغي مراقبة الأطفال لضمان عدم لعبهم بالجهاز.
- ◀ لا يجوز أبداً ترك الجهاز بلا مراقبة بعد تشغيله.
- ◀ شعاع الماء المتسرب من منفث الضغط العالي ينتج قوة ارتداد. لذلك امسك فرد البيخ وحربة البيخ جيداً بيدك الأثني.
- ◀ لا تستعمل المنفث الدوار أو الشعاع التقطي أبداً من أجل تنظيف السيارات ذات المحرك.

### النقل

- ◀ اطفئ وأمن الجهاز قبل نقله.

### التوابع وقطع الغيار

- ◀ يجوز فقط استخدام التوابع وقطع الغيار التي يسمح باستخدامها المنتج. تضمن التوابع الأصلية وقطع الغيار الأصلية تشغيل الجهاز بشكل سليم بلا خلل.

- ◀ لا يجوز أبداً أن يتم ربط الجهاز بمصدر الامداد بماء الشرب بلا صمام التدفق الرجعي. يعتبر الماء المتدفق عبر صمام التدفق الرجعي بأنه غير قابل للشرب.
- ◀ لا يجوز أن يكون خرطوم الضغط العالي تالف (خطر التصدع). يجب أن يتم استبدال خرطوم الضغط العالي التالف فوراً. يجوز استخدام الخراطيم والوصلات التي ينصح باستخدامها المنتج فقط.
- ◀ إن خراطيم الضغط العالي والمعدات والقارنات تلعب دوراً هاماً بالنسبة لآمان الجهاز. استخدم فقط الخراطيم والمعدات والقارنات التي ينصح باستخدامها المنتج.
- ◀ يسمح فقط باستخدام الماء التنظيف أو المفلتر/ المرشح بوصلة الماء.







### الاستخدام

- ◀ قد يتشكل الهباء الجوي عند استخدام أجهزة التنظيف بالضغط العالي. إن استنشاق الهباء الجوي مضر بالصحة.
- ◀ يمكن ان تخفض المناقث المحبوبة فعالية الرش. ارتد عند الضرورة عتاد الوقاية الشخصي ضد رذاذ الماء، مثلاً: نظارات واقية، قناع للوقاية من الغبار وإلخ... للالتقاء من الماء والجسيمات الدقيقة و/أو الهباء الجوي الذي قد يتم إككاسه نموك.
- ◀ إن الضغط العالي قد يجعل الأغراض ترتد. ارتد عند الضرورة عتاد وقاية شخصي ملائم، كالنظارات الواقية مثلاً.
- ◀ يجب أن يتم فحص سلامة وأمان تشغيل الجهاز والتوابع قبل الاستخدام. لا يجوز استخدامها إن لم تكن سليمة.
- ◀ استخدم الجهاز فقط في وضع العمل الموصوف في الصورتين M1 أو N2.
- ◀ يجب أن تكون جميع الأجزاء التي يسري بها تيار كهربائي في مجال العمل ذو وقاية من رذاذ الماء.
- ◀ ينتج تيار الماء القادم من المنفث ضربة ارتدادية لمسدس الرش. لذلك امسك مسدس الرش دائماً بكليتي اليدين.
- ◀ لا توجه شعاع الماء على منظم الضغط العالي نفسه.
- ◀ لا توجه شعاع الماء على نفسك أو على غيرك بقصد تنظيف الثياب أو الأحذية.
- ◀ لا يجوز تثبيت زناد مسدس الرش بشكل مؤقت أو دائم على وضع التشغيل "ON".
- ◀ إن الأجزاء المعدنية قد تسخن بعد الاستخدام لفترة طويلة. ارتد قفازات واقية عند الضرورة.
- ◀ لا تستخدم منظم الضغط العالي في الأحوال الجوية السيئة، خاصةً عندما يكون هناك احتمال حدوث عاصفة رعدية.
- ◀ يجب مراعاة أحكام الأمان الموافقة عند استخدام الجهاز في المجالات المعرضة للخطر (محطات الوقود مثلاً). يمنع التشغيل في الغرف المعرضة لخطر الانفجار.
- ◀ لا تتعامل مع السطوح المحتوية على الأسبستوس أو المواد الأخرى المضرّة بالصحة.
- ◀ نظف إطارات السيارات/الصمامات فقط ببعد أدناه 30 سم لتجنب التلف من قبل شعاع الضغط

- (4) برغي حربة الرش  
(5) حربة رش من الفولاذ المقاوم للصدأ  
(6) منفث  
(7) وصلة خرطوم الضغط العالي (مسدس الرش)  
(8) مقبض يدوي  
(9) حامل الكابل  
(10) قضيب قياس مستوى الزيت (GHP 5-13 C)  
(11) غطاء خزان الزيت (GHP 8-15 XD)  
(12) ضبط الضغط  
(13) قطعة وصل خرطوم الضغط العالي (GHP 5-13 C)  
(14) وصلة الماء  
(15) مقياس الضغط  
(16) مفتاح الشبكة الكهربائية  
(17) خرطوم الضغط العالي  
(18) عجلات النقل  
(19) لولب تعيين جرعات مادة التنظيف (GHP 8-15 XD)  
(20) خزان مادة التنظيف (GHP 8-15 XD)  
(21) قدم مطاطية  
(22) حامل حربة الرش السفلي (GHP 8-15 XD)  
(23) حبيرة خزن  
(24) ذراع إدارة بكرة الخرطوم (GHP 8-15 XD)  
(25) بكرة الخرطوم (GHP 8-15 XD)  
(26) مقبض حمل إضافي (GHP 8-15 XD)  
(27) حامل حربة الرش العلوي (GHP 8-15 XD)  
(28) خرطوم شطف مادة التنظيف (GHP 5-13 C)  
**إن التوابع الموصوفة أو الموجودة في الرسم ليست محتواة في إطار التوريد الاعتيادي. تجد التوابع الكاملة في برنامجنا للتوابع.**  
يستند ترقيم الأجزاء المصورة إلى رسوم الجهاز الموجودة في صفحات الرسوم التخطيطية.

## الرموز

قد تكون الرموز التالية ذات أهمية من أجل قراءة وفهم تعليمات التشغيل. يرجى حفظ الرموز ومعناها. يساعدك تفسير الرموز بشكل صحيح على استعمال الجهاز بطريقة أفضل وأكثر أماناً.

الرمز	المعنى
	اتجاه الحركة
	جهة رد الفعل
	الوزن
	تشغيل
	إطفاء
Lo	ضغط منخفض
Hi	ضغط مرتفع
	التوابع

## وصف المنتج والأداء

**اقرأ جميع ملاحظات الأمان و التعليمات.** إن التقصير عند تطبيق ملاحظات الأمان والتعليمات قد يؤدي إلى الصدمات الكهربائية واندلاع الحرائق و/أو الإصابة بجروح خطيرة. يرجى الرجوع إلى الصور الموجودة في الجزء الأول من دليل التشغيل.

## الاستعمال المخصص

هذا الجهاز مخصص لتلبية المتطلبات الدقيقة للقطاعات المرفقية والتجارية فقط عند استخدام الملحقات ومواد التنظيف الصحيحة. يستند الاستعمال المخصص على درجة حرارة محيطية بين 0 و40 درجة مئوية.

## الأجزاء المصورة (راجع الصور A1 - A2)

- (1) زنادة  
(2) قفل منع بدء تشغيل الزناد (إيقاف)  
(3) مسدس الرش

## البيانات الفنية

منظف الضغط العالي		رقم الصنف	
GHP 8-15 XD	GHP 5-13 C	3 600 J10 3..	3 600 J10 0..
4.0	2.3	كيلوواط	القدرة الاسمية
50	50	درجة مئوية	درجة الحرارة القصوى لمدخل الماء
12.6	8.3	لتر/ دقيقة	كمية الامداد الدنيا بالماء
15	13	ميغا باسكال	الضغط الاسمي
16	14	ميغا باسكال	ضغط العمل الأقصى

منظف الضغط العالي		GHP 8-15 XD	GHP 5-13 C
التدفق	ل/سا	750	450
ضغط الدخل الأقصى	ميغاباسكال	1	1
قوة ارتداد الحربة بالضغط الأقصى	N	33.24	22.11
عزل المحرك		F الصنف	F الصنف
نوع وقاية المحرك		IPX5	IPX5
خزان مادة التنظيف		l	-
وظيفة الإيقاف الآلي		●	●
معاوقة الشبكة	$\Omega$	-	0.358
الوزن حسب EPTA-Procedure 01:2014	كغ	46.9	20.0
فئة الوقاية		I/	I/
رقم التسلسل		راجع الرقم المتسلسل (لافتة الطراز) على منظف الضغط العالي	

القيم سارية المفعول لجهود اسمي [U] بمقدار 240 فولط. قد تتفاوت هذه القيم عندما يختلف الجهد عن ذلك أو بطرازات خاصة ببلدان معينة.

تنتج دورات بدء التشغيل انخفاضاً وجيزاً بالجهود الكهربائي. قد يطرأ تشويش على الأجهزة الأخرى إن كانت ظروف الشبكة الكهربائية غير ملائمة. إن قلت مقاومة الشبكة عن القيم المذكورة أعلاه، فلا داع لتوقع أي خلل. يرجى مراجعة شركة الامداد بالكهرباء في حال الشك.

## التركيب والتشغيل

الصفحة	الصورة	الصورة / غرض العمل
11	J1 - J2	وصل خرطوم الضغط العالي والحربة بمسدس الرش GHP 5-13 C, GHP (8-15 XD)
12	K1 - K2	ضبط ضغط الماء GHP 5-13 C, GHP (8-15 XD)
13	L	ضبط ضغط تيار المنفث
14	M1 - M2	تشغيل/إيقاف (GHP 5-13 C)
15	N1 - N2	تشغيل/إيقاف GHP 8-15 XD)
16	O	تنظيف المنفث
16	P	ملاحظات العمل (GHP 5-13 C)
17	Q	التوايح

الصفحة	الصورة	الصورة / غرض العمل
3	A1	الاجزاء المصورة (GHP 5-13 C)
4	A2	الاجزاء المصورة (GHP 8-15 XD)
5	B	إطار التوريد GHP 5-13 C, GHP (8-15 XD)
6	C	تركيب المقبض اليدوي (GHP 8-15 XD)
6	D	تركيب الخرطوم (GHP 8-15 XD)
7	E1	تركيب قضيب قياس مستوى الزيت للتهوية (GHP 5-13 C)
7	E2	تركيب غطاء خزان الزيت للتهوية (GHP 8-15 XD)
8	F	تعبئة خزان مادة التنظيف (GHP 8-15 XD)
8	G	وصل خزان مادة التنظيف (GHP 5-13 C)
9	H1 - H2	التوصيل بالماء GHP 5-13 C, GHP (8-15 XD)
10	I1 - I2	تنظيف المرشح GHP 5-13 C, GHP (8-15 XD)

## ملاحظات عمل

### ملاحظات العمل بخصوص استخدام مواد التنظيف

- استخدم فقط مواد التنظيف المناسبة والمخصصة لمنظفات الضغط العالي.
- لا يجوز استخدام مواد التنظيف غير المخففة. إن هذه المنتجات آمنة إذ أنها لا تحتوي على الحموض أو القلويات أو المواد المضرّة بالبيئة. إننا ننصح بالاحتفاظ بمواد التنظيف بمكان بعيد عن مثال الأطفال. اشطف العينين بالماء فوراً إن لامستا



## الاستعمال بمصادر مائية بديلة

يتميز منظم الضغط العالي هذا بالشفط الذاتي ويسمح بشفط الماء من الأوعية أو من المصادر الطبيعية. من المهم أن يكون قد تم تنظيف وتركيب مرشح يوش بمدخل الماء وأن يتم شطف الماء النقي فقط.

## الخرانات/الأوعية المفتوحة والمياه الطبيعية

استخدم ملحقات الشفط الذاتي. (راجع الصورة Q - F 016 800 335)  
تسمح هذه التوابع لمنظم الضغط العالي بشفط الماء من ارتفاع 0,5 م فوق مستوى الماء. قد يستغرق ذلك 15 ثا تقريبا.

اعمر الخرطوم ذو طول 3 م في الماء بشكل كامل من أجل إزاحة الهواء. اربط خرطوم الشفط 3 م بمنظم الضغط العالي، واحرص على إبقاء مصفاة الشفط تحت الماء.

شغل المنظم بالضغط العالي بعد فك مسدس الرش إلى أن يتدفق الماء من خرطوم الضغط العالي بشكل منتظم. إن لم يتدفق الماء بعد 25 ثا، اطفئه وافحص جميع الوصلات. إن تدفق الماء، فاطفئ منظم الضغط العالي وركب مسدس الرش وحرية الرش للبدء بالعمل.

في بالغ الأهمية أن يكون الخرطوم وأيضا القارنات من نوعية جيدة وأن تكون مرتبطة بطريقة مائعة للتسريب وأن تكون جميع الفلك سليمة وغير تالفة ومركبة بشكل مستقيم. إن الوصلات التي تقوم بالتسريب قد تعيق عملية الشفط.

## وعاء الماء مع صنوبر التفريغ

إن كان من المرغوب وصل منظم الضغط العالي بخزان مزود بصنوبر تفريغ مناسب، توجب وصل خرطوم ماء (غير متضمن بإطار التسليم) بالصنوبر أولا. افتح الصنوبر لإزاحة الهواء من الخرطوم بشكل كامل ثم اربطه بمنظم الضغط العالي.

مواد التنظيف وراجع الطبيب فوراً عند ابتلاع مواد التنظيف.

من أجل استخدام مواد التنظيف:

- **GHP 5-13 C**: اسحب خرطوم الشفط عن الجهاز من الخلف وأدخله في قارورة مواد التنظيف (ليست ضمن إطار التوريد).
  - **GHP 8-15 XD**: عبئ الوعاء بمادة التنظيف (ليس ضمن إطار التوريد).
  - اضغط المنفذ إلى الخارج (= ضغط منخفض).
  - اضغط على الزناد. تنطلق الرغوة من المنفذ بعد فترة وجيزة.
  - **GHP 8-15 XD**: اضبط كمية جرعات مادة التنظيف بواسطة الزر الدوار على وعاء مادة التنظيف.
  - اقل المنفذ لضبط التيار.
- لأسباب حماية البيئة، ننصح بالاستخدام الاقتصادي لمواد التنظيف. اتبع تعليمات التخفيف على ملصق مادة التنظيف.

## اسلوب التنظيف المنصوح

- الخطوة 1: ركب منفذ الشعاع المسطح لإزالة الأوساخ الخشنة.
  - الخطوة 2: ضع المنفذ في وضع العمل بالضغط المنخفض من أجل تسليم مادة التنظيف.
  - الخطوة 3: اشطف الأوساخ المنحلة والمواد التنظيفية بواسطة منفذ الشعاع المسطح.
- ملاحظة: ابدأ بيج المواد التنظيفية/الأوساخ من الأسفل عند تنظيف السطوح العمودية وانتقل شيئاً فشيئاً نحو الأعلى. أما عند إزالة الأوساخ فابدأ من الأعلى وانتقل شيئاً فشيئاً نحو الأسفل.

## قضيبي قياس مستوى الزيت (GHP 5-13 C) وغطاء خزان الزيت (GHP 8-15 XD)

يتم تسليم المنظم بالضغط العالي مع غطاء إغلاق خزان الزيت للنقل وقضيبي قياس مستوى الزيت (GHP 5-13 C) أو بغطاء خزان الزيت (GHP 8-15 XD) للتشغيل.

## البحث عن الأخطاء

الأخطاء	السبب المحتمل	العلاج
المحرك لا يشتغل	لم يتم وصل القابس	اربط القابس
	المقيس تالف	استخدم مقيس آخر
	تم تشغيل مفتاح الوقاية/احترق المنصهر	ضع مفتاح الوقاية في الوضع الأصلي أو استبدل المنصهر و/أو قم بالنقل إلى دائرة كهربائية ذات استهلاك أعلى للأمبير
	كابيل التمديد تالف	حاول بلا كابيل التمديد
	تم إطلاق واقية المحرك	اترك المحرك لمدة 15 دقيقة ليبرد.
	هناك تجمد	اسمح بإذابة التجمد عن المضخة وخرطوم الماء والتوابع
المحرك يتوقف	تم تشغيل مفتاح الوقاية/احترق المنصهر	ضع مفتاح الوقاية في الوضع الأصلي أو استبدل المنصهر و/أو قم بالنقل إلى دائرة كهربائية ذات استهلاك أعلى للأمبير

الأخطاء	السبب المحتمل	العلاج
	جهد الشبكة الكهربائية غير صحيح	افحص جهد الشبكة الكهربائية، يجب أن يوافق المعلومات المذكورة على لافتة الطراز
	تم إطلاق واقية المحرك	اترك المحرك لمدة 15 دقيقة ليبرد.
تم تشغيل مفتاح الوقاية	مفتاح الوقاية ضعيف جداً	قم بالانتقال إلى دائرة كهربائية يكون فيها استهلاك الكهرباء أعلى
المحرك يعمل ولكن لا يوجد ضغط	المنفث مسدود جزئياً	قم بتنظيف المنفث بواسطة المسامير الموجود ضمن نطاق التسليم
صوت المحرك متوفر ولكن بلا عمل	جهد تيار الشبكة الكهربائية غير كافي	افحص توافق جهد الشبكة الكهربائية مع المعلومات المذكورة على لافتة الطراز.
	الجهد شديد الانخفاض بسبب استخدام كبل تمديد	افحص صلاحية كبل التمديد
	لم يتم استخدام الجهاز لفترة طويلة	اتصل بمركز خدمة وكالة شركة بوش
	مشاكل بوظيفة الإيقاف الآلي	اتصل بمركز خدمة وكالة شركة بوش
الضغط ينبض	هواء في خرطوم الماء أو المضخة	يدار منظم الضغط العالي مع فتح مسدس الرش وصنبور الماء وضبط المنفث على الضغط المنخفض إلى حد التوصل إلى ضغط عمل منتظم
	الامداد بالماء غير سليم	افحص عما إن كان امداد الماء يوافق المعلومات المذكورة في البيانات الفنية. إن أصغر خرطوم الماء المسموح استعمالها هي 1/2 إنش أو 13 مم
	مرشح الماء مسدود	نظف مرشح الماء
	خرطوم الماء مئني أو ملتوي	مد خرطوم الماء بشكل مستقيم
	خرطوم الضغط العالي أطول من المسموح	فك تمديد خرطوم الضغط العالي، طول خرطوم الماء الأقصى 7 م
الضغط منتظم ولكنه أدنى من المطلوب ملحوظة: بعض التوايح تؤدي إلى ضغط منخفض	المنفث مستهلك صمام البدء/التوقف مستهلك	استبدل المنفث اضغط على الزناد بسرعة 5 مرات متتالية
المحرك يعمل، ولكن الضغط محدود أو لا يوجد ضغط عمل	لم يتم وصل الماء المرشح مسدود المنفث مسدود	صل الماء تنظيف المرشح قم بتنظيف المنفث
منظم الضغط العالي يبدأ بالإدارة من تلقاء نفسه	المضخة أو مسدس الرش يسرب	اتصل بخدمة زبائن بوش محلية
الجهاز غير مُحكم	المضخة غير مُحكمة	اتصل بخدمة زبائن بوش محلية
لا يتم وصول مادة التنظيف	المنفث القابل للضغط في وضع الضغط العالي	اضبط المنفث على وضع الضغط المنخفض
	مادة التنظيف لزجة وسميكة جداً	مددها بالماء
	ترسبات أو انسداد في مجرى مادة التنظيف	قم بالشطف بالماء النظيف ويزالة الانسدادات. إذا استمرت المشكلة، راجع خدمة زبائن بوش.

## الصيانة والخدمة

- ▶ اطفئ الجهاز قبل جميع أعمال التنظيف والصيانة واستبدال التوايح. اسحب القابس إن تم تشغيل الجهاز عبر الشبكة الكهربائية.
- ▶ يجوز أن تتم أعمال التصليح من قبل ورشات تصليح مركز خدمة زبائن وكالة بوش فقط.

- ▶ قم بفك وصلة الامداد بالماء قبل البدء بأي أعمال على الجهاز.

الموقع: [www.bosch-pt.com](http://www.bosch-pt.com)  
يسر فريق Bosch لاستشارات الاستخدام مساعدتك  
إذا كان لديك أي استفسارات بخصوص منتجاتنا  
وملحقاتها.  
يلزم ذكر رقم الصنف ذو الخانات العشر وفقاً للوحة  
صنع المنتج عند إرسال أية استفسارات أو طلبيات  
قطع غيار.

#### المغرب

Robert Bosch Morocco SARL  
53، شارع الملازم محمد محروود  
20300 الدار البيضاء  
الهاتف: +212 5 29 31 43 27  
البريد الإلكتروني: [sav.outillage@ma.bosch.com](mailto:sav.outillage@ma.bosch.com)

#### تجد المزيد من عناوين الخدمة تحت:

[www.bosch-pt.com/serviceaddresses](http://www.bosch-pt.com/serviceaddresses)

### التخلص من العدة الكهربائية

يجب التخلص من الأجهزة والتوابع والتغليف بطريقة  
منصفة بالبيئة عن طريق النفايات القابلة لإعادة  
التصنيع.

لا تقم برمي الأجهزة والمنتجات الأخرى في  
النفايات المنزلية!



#### فقط لدول الاتحاد الأوروبي:

حسب التوجيه الأوروبي EU/2012/19 بصدد الأجهزة  
الكهربائية والإلكترونية القديمة وتطبيقه ضمن  
القانون المحلي، ينبغي جمع العدة الكهربائية التي لم  
تعد صالحة للاستعمال بشكل منفصل، وتسليمها  
لمركز يقوم بإعادة استغلالها بطريقة محافظة على  
البيئة.

قد يتسبب التخلص غير السليم من الأجهزة الكهربائية  
والإلكترونية القديمة في أثار ضارة على البيئة وصحة  
الإنسان نتيجة لاحتماالية وجود مواد خطرة فيها.

ملاحظة: طبق أعمال الصيانة التالية بشكل منتظم،  
لكي تضمن مدة استعمال طويلة وموثوقة.  
افحص الجهاز بشكل منتظم بحثاً عن العيوب  
الواضحة، كالوصلات المنحلة والقطع المستهلكة أو  
التالفة.

افحص عما إن كانت الأعطية وتجهيزات الوقاية  
سليمة وإن كان قد تم تركيبها بشكل صحيح. ينبغي  
أن تقوم بأعمال الصيانة والتصليح الضرورية إن  
وجدت، قبل الاستخدام. من أجل تجنب المخاطر  
الأمنية عند استبدال كابل الشبكة الكهربائية، يجوز  
القيام بهذه العملية فقط من قبل شركة **بوش** أو  
خدمة زبائن **بوش** المرخصة.

إننا ننصح بعرض الجهاز لمركز خدمة زبائن مرخص به  
من قبل شركة بوش من أجل الصيانة بعد كل 200  
ساعة تشغيل.

نظف المرشحات بشكل منتظم مرة واحدة في  
الأسبوع. يمكن إزالة الترسبات الكلسية بشكل سريع  
بواسطة الخل. اتقنع المرشحات لهذا الغرض في الخل  
لمدة 30 دقيقة (راجع الصورتين 11 و 12).  
نظف المنفث.

#### بعد الاستخدام/الخرن

فك الخرطوم عن صنوبر الماء.

فك الحربة عن مسدس الرش.

وجه مسدس الرش نحو الأسفل وشغل منظم  
الضغط العالي.

اضغط الزناد وأفرغ النظام الكامل.

اطفيء الجهاز، اسحب قابس الشبكة وأعد الجهاز  
للتخزين.

**تحذير:** لا تترك منظم الضغط العالي يعمل بشكل  
جاف لمدة تزيد عن 25 ثانية.

اخزن منظم الضغط العالي بمكان جاف.

**تحذير:** تستثنى الأضرار الناتجة عن الصقيع من  
الكفالة. إن الماء المتبقي في منظم الضغط العالي  
يتجمد عند درجات الحرارة التي تقل عن صفر درجة  
مئوية، فيضرم بالمضخة. ينبغي تفريغ منظم الضغط  
العالي بعد الاستخدام الأخير قبل الفصول الباردة  
في المناطق التي تنخفض بها درجات الحرارة عن 4  
درجة مئوية.

#### حماية البيئة

لا يجوز أن تصل المواد الكيماوية المضرة بالبيئة إلى  
الأرض والمياه الجوفية والبحيرات والأنهر وإلخ.

تقيد بالمعلومات المذكورة على الغلاف وبالتركيز  
المطلوب بشكل دقيق عند استخدام مواد التنظيف.

تراعى الأحكام المحلية عند تنظيف السيارات ذات  
المحرك: يمنع وصول الزيوت التي تم إزالتها بالبخ إلى  
المياه الجوفية. إعادة تدوير المواد الخام بدلاً من  
التخلص من النفايات.

### خدمة العملاء واستشارات الاستخدام

يجيب مركز خدمة العملاء على الأسئلة المتعلقة بإصلاح  
المنتج وصيانتته، بالإضافة لقطع الغيار. تجد الرسوم  
التفصيلية والمعلومات الخاصة بقطع الغيار في

## فارسی

### دستورات ایمنی

هشدار! همه دستورات ایمنی و راهنمایی ها را بخوانید. اشتباهات ناشی از عدم رعایت این دستورات ایمنی ممکن است باعث برق گرفتگی، سوختگی و یا سایر جراحات های شدید شود.

#### توضیح علائم

هشدارهای عمومی.



سر آبیاش را هرگز به طرف انسانها، حیوانات، خود دستگاه و قسمتهای الکتریکی نگیرید.



توجه: آب فشار قوی در صورت استفاده غیر معمول خطرناک است.

دستگاه بر اساس مقررات معتبر نباید بدون جدایی از سیستم به شبکه آب آشامیدنی متصل گردد. از یک جدا کننده سیستم بر طبق IEC 61770 Typ BA استفاده کنید.



آبی که از جدا کننده جاری می شود، دیگر قابل آشامیدن نیست.

#### GHP 5-13 C

کلید محافظ بایستی  $\leq 16$  A (بیشتر یا مساوی 16 آمپر) را نشان دهد و دست کم مدل C باشد.



#### ولتاژ اتصال نامی

جهت اتصال به منبع تغذیه با مقدار ولتاژ  $\geq 100$  A در هر فاز و یک ولتاژ نامی 230 V در نظر گرفته شده است.



#### مقاومت ظاهری شبکه

مقادیر مربوط به امپدانس شبکه در مشخصات فنی ذکر می شوند.

#### دستورات ایمنی برای شوینده های فشار قوی

همه دستورات ایمنی و راهنمایی ها را بخوانید. اشتباهات ناشی از عدم رعایت این دستورات ایمنی ممکن است باعث برق گرفتگی، سوختگی و یا سایر جراحات های شدید شود.



برچسبهای هشدار نصب شده روی دستگاه، تذکرات مهم را برای کاربرد بی خطر ارائه می کنند. علاوه بر تذکرات موجود در دفترچه راهنما بایستی دستورات ایمنی عمومی و مقررات جلوگیری از حادثه را رعایت نمود.

#### اتصال برق

ولتاژ منبع جریان برق باید با مقادیر موجود بر روی برچسب محصول مطابقت داشته باشد.

توصیه می شود، محصول را فقط به یک پریزی وصل کنید که مجهز به یک کلید حفاظ با جریان خطای حداکثر 30 میلی آمپر باشد.

#### GHP 5-13 C

کلید محافظ بایستی  $\leq 16$  A (بیشتر یا مساوی 16 آمپر) را نشان دهد و دست کم مدل C باشد.



اتصال به جریان برق بایستی توسط متخصص برق مطابق IEC 60364-1 انجام شود.

در صورت آسیب دیدگی کابل اتصال یا دوشاخه بایستی جهت به نمایندگی مجاز Bosch مراجعه کرد.

دوشاخه را از پریز بیرون بکشید، حتی اگر برای مدت کوتاه دستگاه را بدون نظارت رها می کنید.

دوشاخه را هرگز با دست خیس نگیرید.

هنگام کار با دستگاه، دوشاخه را نکشید.

کابل اتصال یا کابل رابط را لگد مال یا له نکنید، آن را نکشید، چون ممکن است آسیب ببیند. کابل اتصال/رابط را در برابر گرما، روغن و لبه های تیز محفوظ بدارید.

چنانچه دوشاخه یا قسمتهای مهم مانند شلنگ فشار قوی، پیستوله یا تجهیزات ایمنی آسیب دیده اند، از دستگاه استفاده نکنید.



توجه: کابل رابط غیر استاندارد ممکن است خطر ساز باشد. در صورت کاربری کابل رابط بایستی دوشاخه و پریز آن ضد آب و برای استفاده در فضای باز مجاز باشند.

کابل رابط مورد استفاده بایستی دارای ابعاد زیر باشد:

$2,5 \text{ mm}^2$  Ø، بیشینه طول 25 متر

تذکر: کابل رابط مورد استفاده بایستی مطابق دستورات دارای ارت زمین باشد و با دوشاخه به کابل ارت شبکه برق شما متصل باشند.

اتصالات (دوشاخه و پریزها) بایستی خشک نگهداشته شوند و روی زمین قرار نگیرند.

دستگاه شوینده ی فشار قوی را در نزدیکی افرادی که مجهز به وسایل ایمنی شخصی هستند قرار ندهید.

از تجهیزات ایمنی شخصی مناسب در برابر ورپاش آب مانند عینک ایمنی، ماسک ضد غبار و غیره استفاده کنید، تا در برابر آب، ذرات غباری که از اجسام منعکس می شوند، مضمون بمانند. در صورت مکش آب از منبع خارجی ذرات معلق بخار در هوا را استنشام نکنید، آب ممکن است دارای مواد مضر برای سلامتی باشند.

#### شیر آب

به مقررات سازمان تأمین آب خود توجه کنید.

تمام اتصالات شلنگ ها بایستی آب بندی باشند.

تنها از یک شلنگ قوی با قطر 12,7 mm (1/2") استفاده کنید.

دستگاه را هرگز نباید بدون سوپاپ (شیر) اطمینان برگشت جریان به منبع آب آشامیدنی وصل کرد. آبی که از شیر اطمینان جاری می شود، قابل آشامیدن نیست.

- ◀ نشانه آسیب دیدگی، تغییر رنگ لاستیک است. لاستیکهای ماشین/بارفها یا سوپاپها آسیب دیده برای سلامتی خطرناک هستند.
- ◀ نباید مایعات دارای حلال، اسیدهای خالص، استون یا حلالهایی مانند بنزین، تینر و نفت مکیده شوند، چون بخار حاصل از آنها بسیار قابل اشتعال و انفجار و نیز سمی هستند.

## هواگیری شوینده ی فشار قوی و شلنگها

- ◀ **تذکر:** شوینده ی فشار قوی را پس از اتصال به منبع تأمین آب در مراحل زیر هواگیری کنید:
- ◀ کلید برق را روی (0) AUS قرار دهید.
- ◀ میله ی پیستوله یا پیستوله را جدا کنید.
- ◀ به محض فشردن ماشه، از پیستوله هوا به طور محسوس بیرون می زند یا آب می آید. ماشه را فشرده نگهدارید تا جریان آب یکنواخت شود. ماشه را رها کنید.
- ◀ میله ی آب پاش را نصب کنید.
- ◀ کلید برق شوینده ی فشار قوی را روشن کنید.
- ◀ قفل کلید ماشه و سپس ماشه ی پیستوله را فعال کنید.

## کاربری

- ◀ کاربر باید از محصول مطابق مقررات استفاده کند. به وضعیت محل کار توجه کنید. هنگام کار کاملاً به اشخاص توجه کنید، بخصوص کودکان.
- ◀ تنها افرادی که با روش کاربری دستگاه توجیه شده اند یا گواهی دال بر توانایی کار کردن با دستگاه را دارند، می توانند از دستگاه استفاده کنند. دستگاه نباید توسط کودکان یا جوانان بکار برده شود.
- ◀ هرگز به کودکان و سایر افراد دارای کاستیهای روحی و جسمی یا بدون تجربه یا آشنایی یا به اشخاص بدون اطلاع از روش کاربری اجازه استفاده از محصول را ندهید. مقررات مربوط به هر کشور می توانند سن کاربر را محدود کنند.
- ◀ کودکان باید زیر نظر باشند تا اطمینان حاصل شود که آنها با محصول بازی نمی کنند.
- ◀ دستگاه را در صورت روشن بودن نباید بدون نظارت رها کرد.
- ◀ آب جاری از نازل فشار قوی، ضربه برگشتی تولید می کند. از اینرو پیستوله و میله آب پاش را با هر دو دست محکم نگهدارید.
- ◀ هرگز از نازل چرخان یا افشانک نقطه ای جهت تمیز کردن خودروها استفاده نکنید.

## حمل و نقل

- ◀ قبل از حمل و نقل، دستگاه را خاموش و ایمن کنید.

## متعلقات و قطعات یدکی

- ◀ فقط باید از متعلقات و قطعات یدکی استفاده کرد که توسط سازنده مجاز شناخته شده اند. متعلقات و قطعات یدکی اصل، کارایی بی نقص دستگاه را تضمین می کنند.

- ◀ شلنگ فشار قوی نباید دارای آسیب دیدگی باشد (خطر ترکیدگی). شلنگ فشار قوی آسیب دیده را بایستی بی درنگ تعویض کرد. تنها باید از شلنگها و اتصالات توصیه شده توسط شرکت استفاده کرد.
- ◀ شلنگهای فشار قوی، شیرآلات و اتصالات برای ایمنی دستگاه مهم هستند. تنها از شلنگها، شیرآلات و اتصالات توصیه شده توسط شرکت استفاده کنید.
- ◀ در محل اتصال به آب بایستی از آب تمیز و فیلتر شده استفاده کنید.

## کاربرد

- ◀ هنگام استفاده از دستگاه شوینده فشار قوی ممکن است ذرات معلق در هوا ایجاد شوند. استشمام این ذرات برای سلامتی مضر است.
- ◀ نازل های چرب شده ممکن است تأثیر ذرات غبار را کاهش دهند. در صورت نیاز از تجهیزات ایمنی مناسب (شخصی) در برابر وریاش آب مانند عینک ایمنی، ماسک ضد غبار و غیره استفاده کنید، تا در برابر آب، ذرات غباری که از اجسام منعکس می شوند، مصون بمانید.
- ◀ فشار قوی می تواند اشیاء را به طرف کاربر برگرداند. در صورت لزوم از تجهیزات ایمنی شخصی مانند عینک ایمنی استفاده کنید.
- ◀ قبل از کاربرد دستگاه با متعلقات، آن را از لحاظ وضعیت مطابق با استاندارد و نیز از نظر ایمنی کارکرد کنترل کنید. چنانچه وضعیت دستگاه مناسب نباشد، نباید آن را بکار برد.
- ◀ کاربری از محصول را تنها طبق تصاویر M1 یا N2 ارائه شده مربوط به حالت کار انجام دهید.
- ◀ تمام قسمتهای حامل جریان در محدوده کار بایستی در برابر وریاش آب مصون باشند.
- ◀ جریان آب خروجی از نازل یک ضربه ی برگشتی قوی ایجاد می کند. پیستوله را همواره با هر دو دست محکم نگهدارید.
- ◀ جریان آب را به طرف خود دستگاه شوینده نگیرید.
- ◀ سر آبپاش را به طرف خود یا دیگران جهت تمیز کردن لباس یا کفش نگیرید.
- ◀ ماشه ی پیستوله نباید چه موقت یا چه دائم روی حالت „ON“ قفل شود.
- ◀ قسمتهای فلزی ممکن است پس از کاربرد طولانی داغ شوند. در صورت نیاز از دستکش ایمنی استفاده کنید.
- ◀ با دستگاه شوینده فشار قوی در هوای بد بخصوص هنگام رعدوبرق کار نکنید.
- ◀ هنگام استفاده از دستگاه در جاهای خطرناک (مانند پمپ بنزین) بایستی به مقررات ایمنی مربوط توجه کرد. کاربرد دستگاه در مکانهای دارای خطر انفجار ممنوع است.
- ◀ روی سطوحی که دارای آزرست یا سایر مواد خطرناک هستند کار نکنید.
- ◀ جهت جلوگیری از آسیب دیدگی توسط آب فشار قوی، لاستیکهای ماشین/بارفها یا سوپاپها را فقط با حداقل فاصله 30 سانتیمتر تمیز کنید. اولین

- (4) پیچ میله ی پیستوله
- (5) نازل آب پاش استیل
- (6) نازل
- (7) شلنگ اتصال فشار قوی (پیستوله ی آب پاش)
- (8) دستگیره
- (9) نگهدارنده ی کابل
- (10) میله اندازهگیری روغن (GHP 5-13 C)
- (11) درب روغن (GHP 8-15 XD)
- (12) تنظیم فشار
- (13) لوله ی اتصال برای شلنگ فشار قوی (GHP 5-13 C)
- (14) شیر آب
- (15) فشار سنج
- (16) کلید برق
- (17) شلنگ فشار قوی
- (18) چرخهای متحرک (GHP 8-15 XD)
- (19) پیچ تنظیم مقدار ماده شوینده (GHP 8-15 XD)
- (20) پاک ماده شوینده (GHP 8-15 XD)
- (21) پایه ی لاستیکی
- (22) نگهدارنده ی میله ی پیستوله پایینی (GHP 8-15 XD)
- (23) محفظه
- (24) دسته ی قرقره ی کلاف شلنگ (GHP 8-15 XD)
- (25) قرقره ی کلاف شلنگ (GHP 8-15 XD)
- (26) دسته ی حمل کمکی (GHP 8-15 XD)
- (27) نگهدارنده ی میله ی پیستوله بالایی (GHP 8-15 XD)
- (28) شلنگ مکش مواد شوینده (GHP 5-13 C)

کلیه متعلقاتی که در تصویر و یا در متن آمده است، بطور معمول همراه دستگاه ارائه نمی شود. لطفاً لیست کامل متعلقات و ملحقات را از فهرست برنامه متعلقات اقتباس نمایید. شماره گذاری اجزای مصور، مربوط به تصویر محصول در صفحه ی تا شو می باشد.

## علامت ها

علامتهای ذیل برای استفاده از چاروبرقی مهم می باشند. لطفاً این علائم و معانی آنها را به خاطر بسپارید. فهم درست این علائم به شما جهت استفاده ی درست و ایمن از محصول کمک می کند.

معنی	علامت
مسیر یا جهت حرکت	
مسیر یا جهت عکس العمل	
وزن	
روشن	
خاموش	
فشار کم	Lo
فشار زیاد	Hi
متعلقات	

## تشریح دستگاه و عملکرد آن

### همه دستورات ایمنی و راهنمایی ها

را بخوانید. اشتباهات ناشی از عدم رعایت این دستورات ایمنی ممکن است باعث برق گرفتگی، سوختگی و یا سایر جرات های شدید شود. به تصویرهای واقع در بخشهای اول دفترچه راهنما توجه کنید.

### موارد استفاده از دستگاه

این محصول برای کارهای سنگین در بخش صنعتی و فنی با بکارگیری شوینده و متعلقات صحیح در نظر گرفته شده است. استفاده از دستگاه طبق دستورات در یک محیط با یک دمای بین 0° و 40° میسر است.

### اجزاء مصور (رجوع کنید به تصاویر A1 A2)

- (1) ماشه
- (2) قفل کلید ماشه (خاموش)
- (3) پیستوله

## مشخصات فنی

دستگاه شوینده فشار قوی			
GHP 8-15 XD	GHP 5-13 C		شماره فنی
3 600 J10 3..	3 600 J10 0..		
4.0	2.3	kW	ورودی نامی
50	50	C°	دمای ورودی حداکثر
12.6	8.3	l/min	مقدار ورودی آب در دقیقه
15	13	MPa	فشار نامی

دستگاه شوینده فشار قوی		GHP 5-13 C	GHP 8-15 XD
حداکثر فشار کار	MPa	14	16
جریان آب	l/h	450	750
حداکثر فشار ورودی	MPa	1	1
نیروی پس زننده میله آبپاش هنگام فشار زیاد	N	22.11	33.24
عایق موتور		کلاس F	کلاس F
نوع حفاظت موتور		IPX5	IPX5
باک مواد شوینده		-	l
عملکرد توقف خودکار		●	●
مقاومت ظاهری شبکه	$\Omega$	0.358	-
وزن مطابق استاندارد EPTA- Procedure 01:2014	kg	20.0	46.9
کلاس حفاظتی		I/	I/
شماره فنی/شماره سری		رجوع شود به شماره سری (برچسب) روی دستگاه شوینده فشار قوی	

این اطلاعات برای ولتاژ نامی 240 ولت (U) می باشند و در صورت تغییر ولتاژ و یا در کشورهای دیگر می توانند تغییر کنند.

گردش های استارت و راه اندازی باعث افت ولتاژ برای زمان کوتاه میشوند. تحت شرایط نامساعد شبکه برق، امکان بروز اختلال در عملکرد سایر دستگاه ها وجود دارد. در صورت مقاومت ظاهری یا امپدانس کمتر از مقدار ذکر شده بروز اختلالاتی انتظار نمی رود. در صورت تردید به مسئول شبکه برق خود مراجعه کنید.

## نحوه نصب و کاربرد

صفحه	تصویر	تصویر/ هدف کاربری
10	I1 - I2	تمیز کردن فیلتر GHP 5-13 C, GHP (8-15 XD)
11	J1 - J2	نصب شلنگ فشار قوی/ پیستوله GHP 5-13 C, GHP (8-15 XD)
12	K1 - K2	تنظیم فشار آب GHP 5-13 C, GHP (8-15 XD)
13	L	تنظیم فشار آب خروجی
14	M1 - M2	خاموش کردن/ روشن کردن (GHP 5-13 C)
15	N1 - N2	خاموش کردن/ روشن کردن (GHP 8-15 XD)
16	O	نحوه تمیز کردن نازل
16	P	نکته کاری (GHP 5-13 C)
17	Q	متعلقات

صفحه	تصویر	تصویر/ هدف کاربری
3	A1	اجزاء مصور (GHP 5-13 C)
4	A2	اجزاء مصور (GHP 8-15 XD)
5	B	محتویات ارسالی GHP 5-13 C, GHP (8-15 XD)
6	C	نصب دسته (GHP 8-15 XD)
6	D	نصب شلنگ (GHP 8-15 XD)
7	E1	استفاده از میله اندازه گیری روغن برای هواگیری (GHP 5-13 C)
7	E2	استفاده از درب روغن برای هواگیری (GHP 8-15 XD)
8	F	پر کردن باک مواد شوینده (GHP 8-15 XD)
8	G	اتصال باک مواد شوینده (GHP 5-13 C)
9	H1 - H2	اتصال به شیر آب GHP 5-13 C, GHP (8-15 XD)

## راهنمائی های عملی

### راهنمایهای کاربردی برای استفاده از شویندهها

- ◀ تنها از مواد شوینده ای استفاده کنید که منحصرًا برای دستگاه شوینده فشار قوی مناسب هستند.
- ◀ شویندهها را نباید بدون رقیق کردن بکار برد.
- این محصولات ایمن هستند چون محتوی اسید، محلولهای شیمیایی یا مواد مضر برای محیط زیست نمی باشند. توصیه می کنیم، مواد شوینده را دور از دسترس کودکان قرار دهید. در صورت تماس چشم با مواد شوینده فوراً چشم را با آب بشوید، در صورت خوردن سریع به پزشک مراجعه کنید.

برای استفاده از شویندهها:

- **GHP 5-13 C**: شلنگ مکش را از دستگاه بیرون بکشید و آن را در یک بطری مواد شوینده (در محتویات ارسالی موجود نیست) فرو کنید.
- **GHP 8-15 XD**: پاک را با مواد شوینده را پر کنید (در محتویات ارسالی موجود نیست).
- نازل را بیرون بکشید (= فشار کمتر).
- ماشه را فشار دهید. پس از مدت کوتاهی از نازل کف بیرون می آید.
- **GHP 8-15 XD**: مقدار ماده ی شوینده را با پیچ تنظیم واقع بر پاک مواد شوینده قوی تنظیم کنید.
- نازل را جهت تنظیم جریان بچرخانید.
- برای حفظ محیط زیست در مصرف شوینده صرفهجویی کنید. به نوع رقیق سازی روی برچسب شوینده توجه کنید.

### روش تمیز کردن پیشنهادی

- گام اول: نازل افشانک صاف را نصب و با آن آلودگی های اصلی را بردارید.
- گام دوم: برای خارج شدن مواد شوینده نازل را روی فشار کمتر تنظیم کنید.
- گام سوم: توسط نازل افشانک صاف، آلودگی های جدا شده و مایع شوینده را بشوید.
- تذکر: هنگام تمیز کردن سطوح عمودی توسط مواد شوینده از پایین شروع کنید و به طرف بالا کار کنید. هنگام آب گرفتن از بالا به پایین کار کنید.

## جستجوی خطا

ایرادها	دلیل ممکن	راه حل
موتور راه نمی افتد	دوشاخه وصل نیست	دوشاخه را وصل کنید
پریز خراب است	پریز دیگر استفاده کنید	از یک پریز دیگر استفاده کنید
کلید محافظ فعال است/ فیوز سوخته است	کلید محافظ را برگردانید یا فیوز را عوض کنید و/یا یک منبع برق با ظرفیت مصرف بالای آمپر را انتخاب کنید	بدون کابل رابط امتحان کنید
کابل رابط آسیب دیده است	بگذارید موتور برای 15 دقیقه خنک شود	بگذارید موتور برای 15 دقیقه خنک شود
مخاطف موتور فعال شده است	بگذارید بخ پمپ، شلنگ آب یا متعلقات آب شو	بگذارید بخ پمپ، شلنگ آب یا متعلقات آب شو
یخ زده است		

### میله اندازه گیری روغن (GHP 5-13 C) و درب روغن (GHP 8-15 XD)

شوینده فشار قوی برای راحتی حمل همراه با یک درپوش روغن و یک میله اندازه گیری روغن (GHP 5-13 C) یا درب روغن (GHP 8-15 XD) هنگام کار ارسال می شود.

### استفاده در آبهای دیگر

این شوینده ی فشار قوی خود مکنده است و با آن می توان آب را از ظروف یا چشمه های طبیعی کشید. بسیار مهم است، که فیلتر Bosch روی ورودی آب پاک شده و نصب باشد و تنها آب تمیز مکیده شود.

### تانکرهای باز/ظروف و آبهای طبیعی

از متعلقات خود مکنده استفاده کنید. (رجوع کنید به تصویر Q - F 016 800 335)  
با این متعلقات می توان با شوینده ی قوی آب را نیم متر بالاتر از سطح آب مکید. این کار ممکن است 15 ثانیه طول بکشد.  
شلنگ 3 متری را کاملاً زیر آب کنید تا هوا نگیرد. شلنگ مکنده را به شوینده ی فشار قوی متصل کنید و مطمئن شوید که توری مکش زیر آب بماند. بگذارید شوینده ی فشار قوی با بیستوله برداشته شده کار کند تا آب به طور منظم از شوینده جاری گردد. چنانچه پس از 25 ثانیه هیچ آبی جاری نشد، آن را خاموش و تمام اتصالات را کنترل کنید. در صورت جاری شدن آب، شوینده ی فشار قوی را خاموش کنید و جهت کار بیستوله و نازل آبپاش را وصل کنید. مهم است که شلنگ و کوپله کیفیت خوبی داشته باشند، آب بندی متصل شده و واشرها سالم و درست قرار گرفته باشند. اتصالات آب بندی نشده می توانند مکش را دچار اختلال کنند.

### ظروف (بشکه) آب دارای شیر تخلیه

چنانچه شوینده ی فشار قوی به یک تانکر دارای شیر تخلیه ی مناسب متصل شده باشد، بایستی اول یک شلنگ آب (ارسال نمی شود) به شیر وصل کرد. شیر را باز کنید، تا همه ی هوای درون شلنگ بیرون رود و سپس آن را به شوینده ی فشار قوی متصل نمایید.



ایرادها	دلیل ممکن	راه حل
موتور متوقف می شود	کلید محافظ فعال است/ فیوز سوخته است	کلید محافظ را برگردانید یا فیوز را عوض کنید و/یا یک منبع برق با ظرفیت مصرف بالای آمپر را انتخاب کنید
	ولتاژ کافی نیست	ولتاژ شبکه را کنترل کنید، بایستی با مقدار مندرج روی برچسب دستگاه مطابق باشد
	محافظ موتور فعال شده است	بگذارید موتور برای 15 دقیقه خنک شود
کلید محافظ فعال است	کلید محافظ خیلی ضعیف است	یک منبع برق با امکان مصرف بالای برق را انتخاب کنید
موتور کار می کند ولی فشار وجود ندارد	نازل کمی گرفته است	نازل را با قلم ارسالی تمیز کنید
صدای موتور می آید ولی کارایی وجود ندارد	ولتاژ کافی نیست	کنترل کنید که ولتاژ برق شبکه با مقدار مندرج روی برچسب دستگاه منطبق باشد
	ولتاژ به دلیل استفاده کابل رابط خیلی کم است	کنترل کنید که کابل رابط مناسب باشد
	دستگاه مدت طولانی بدون استفاده مانده است	به یکی از تعمیرگاه های مجاز و خدمات پس از فروش ابزارآلات برقی بوش مراجعه کنید
	مشکلات در مورد عملکرد توقف خودکار	به یکی از تعمیرگاه های مجاز و خدمات پس از فروش ابزارآلات برقی Bosch مراجعه کنید
فشار ضریبان دار	وجود هوا در شلنگ آب یا پمپ	بگذارید دستگاه شوینده فشار قوی با پیستوله باز، شیر باز و روی نازل فشار کم کار کند تا فشار متعادل کاری بدست آید
	تأمین آب صحیح نیست	کنترل کنید که شیر آب با مندرجات در بخش مشخصات فنی مطابق باشد. کوچکترین شلنگهای قابل استفاده عبارتند از 1/2" یا Ø 13 mm
	فیلتر آب گرفته است	فیلتر آب را تمیز کنید
	شلنگ آب خم شده یا گره خورده است	شلنگ آب را صاف کنید
	شلنگ فشار قوی خیلی بلند است	رابط شلنگ فشار را بردارید، بیشینه طول شلنگ 7 متر
فشار متعادل ولی خیلی کم است نکته: یکی از متعلقات خاص باعث کم کردن فشار می شود	نازل فرسوده شده است	نازل را عوض کنید
	سوپاپ استارت/توقف فرسوده شده است	ماشه را 5 بار پشت سر هم فعال کنید
موتور کار می کند ولی فشار محدود است یا فشار کاری وجود ندارد	آب وصل نیست	آب را وصل کنید
	فیلتر گرفته است	تمیز کردن فیلتر
	نازل گرفته است	نمونه تمیز کردن نازل
دستگاه شوینده فشار قوی خود روشن می شود	پمپ یا پیستوله، آب بندی نیستند	به یکی از تعمیرگاه های مجاز و خدمات پس از فروش ابزارآلات برقی Bosch مراجعه کنید
دستگاه آب بندی نیست	پمپ، آب بندی نیست	به یکی از تعمیرگاه های مجاز و خدمات پس از فروش ابزارآلات برقی Bosch مراجعه کنید
ماده شوینده یا کف بیرون نمیآید	نازل قابل تنظیم را روی فشار قوی قرار دهید	نازل را روی فشار کم قرار دهید
	ماده شوینده غلیظ است	با آب رقیق کنید

ایرادها	دلیل ممکن	راه حل
	در مسیر جریان ماده شوینده گرفتگی یا کثیفی وجود دارد	با آب تمیز بشویید و گرفتگی را رفع کنید در صورت رفع نشدن مشکل، با نمایندگی مجاز Bosch خود مشورت کنید.

## مراقبت و سرویس

- ◀ قبل از هر کاری روی دستگاه، و شیر آب را قطع کنید.
- ◀ قبل از انجام سرویس و تمیز کاری و نیز تعویض متعلقات، دستگاه را خاموش کنید. چنانچه دستگاه با ولتاژ شبکه، تغذیه می شود، دوشاخه را بکشید.
- ◀ تعمیرات و سرویس باید تنها توسط خدمات پس از فروش ابزارآلات برقی مجاز انجام شوند. تذکر: جهت تضمین کارایی طولانی، دستگاه را در موار زیر سرویس کنید.
- دستگاه را از لحاظ داشتن معایبی مانند شل بودن اتصالات و داشتن قسمتهای فرسوده یا آسیب دیده کنترل کنید.
- کنترل کنید که سرپوشها و تجهیزات ایمنی بی عیب و صحیح نصب شده باشند. قبل از کار، سرویس و تعمیرهای احتمالی را انجام دهید. برای جلوگیری از بروز خطر ایمنی هنگام تعویض کابل برق، تنها می بایست این کار توسط شرکت **Bosch** نمایندگی مجاز **Bosch** انجام شود.
- توصیه می کنیم، محصول را پس از هر 200 ساعت کاری نزد یکی از نمایندگیهای مجاز **Bosch Service Center** سرویس کنید.
- فیلتر را مرتب هر هفته یک بار تمیز کنید. رسوبات آهکی را می توان با سرکه سریع تر جدا کرد. بدین منظور فیلتر را 30 دقیقه در سرکه قرار دهید. (رجوع کنید به تصاویر 11 و 12).
- نازل را تمیز کنید.

## پس از استفاده/نگهداری

- شلنگ را از شیر جدا کنید.
- میله ی پیستوله یا پیستوله را جدا کنید.
- میله ی پیستوله را به پایین بگیرید و شوینده ی فشار قوی را روشن کنید.
- ماشه را فشار دهید و تمام مجموعه را خالی کنید.
- دستگاه را خاموش کنید، دوشاخه را از برق بیرون بکشید و آن را برای نگهداری جمع کنید.
- هشدار:** شوینده ی فشار قوی را بیشتر از 25 ثانیه به صورت خشک بکار نبرید.
- شوینده ی فشار قوی را در محل خشکی نگهداری کنید.

**هشدار:** آسیب دیدگی های از راه یخ زدگی شامل ضمانت نمی شوند. آب باقیمانده در شوینده ی فشار قوی در دمای زیر 0 درجه یخ می زند و پمپ را خراب می کند. در مناطق با دمای زیر 4 درجه بایستی شوینده ی فشار قوی پس از آخرین کاربری قبل از شروع فصل سرد سال تخلیه شود.

## حفظ محیط زیست

مواد شیمیایی مضر برای محیط زیست نباید به زمین، آبراهها، برکه ها و رودها وارد شوند. هنگام استفاده از مواد شوینده به مندرجات روی بسته و ترکیب توصیه شده توجه کنید. هنگام تمیز کردن خودروها به مقررات محلی توجه کنید: باید از وارد شدن روغن پاشیده شده به آبراه جلوگیری کرد. به جای دفع زباله به بازیافت مواد خام توجه کنید.

## خدمات و مشاوره با مشتریان

خدمات مشتری، به سؤالات شما درباره تعمیرات، سرویس و همچنین قطعات یدکی پاسخ خواهد داد. نقشههای سه بعدی و اطلاعات مربوط به قطعات یدکی را در تارنمای زیر میبایید:

[www.bosch-pt.com](http://www.bosch-pt.com)

گروه مشاوره به مشتریان Bosch با کمال میل به سؤالات شما درباره محصولات و متعلقات پاسخ می دهند.

برای هرگونه سؤال و یا سفارش قطعات یدکی، حتماً شماره فنی 10 رقمی کالا را مطابق برچسب روی ابزار برقی اطلاع دهید.

### ایران

روبرت بوش ایران - شرکت بوش تجارت پارس میدان ونک، خیابان شهید خدای، خیابان آفتاب ساختمان مادیران، شماره 3، طبقه سوم.

تهران 1994834571

تلفن: 9821+ 42039000

## آدرس سایر دفاتر خدماتی را در ادامه بیابید:

[www.bosch-pt.com/serviceaddresses](http://www.bosch-pt.com/serviceaddresses)

## از رده خارج کردن دستگاه

محصولات، متعلقات و بسته بندی آن، باید طبق مقررات حفظ محیط زیست از رده خارج و بازیافت شوند.

محصولات را داخل زباله دان خانگی نیاندازید!



## فقط برای کشورهای عضو اتحادیه اروپا:

طبق آئین نامه و دستورالعمل اروپائی 2012/19/EU در باره دستگاههای کهنه الکتریکی و الکترونیکی و تبدیل آن به حق ملی، باید ابزارهای برقی غیرقابل استفاده را جداگانه جمع آوری کرد و نسبت به بازیافت مناسب با محیط زیست اقدام بعمل آورد. در صورت دفع نادرست ضایعات تجهیزات الکتریکی و الکترونیکی، به دلیل وجود احتمالی مواد خطرناک،

اثرات مضرى بر محیط زیست و سلامت انسان خواهند داشت.